



Super Series

Manuel du propriétaire

Assistance

Assistance routière

Si vous avez besoin d'assistance, veuillez appeler au 855-462-5273.

Réseau de concessionnaires

En cas d'urgence, appelez au numéro d'urgence local.

Pour de l'aide non urgente, communiquez avec votre concessionnaire McLaren le plus proche.

Vous trouverez les renseignements sur les concessionnaires McLaren homologués dans le guide d'entretien et de garantie.

Le réseau de concessionnaires McLaren homologués est en constant développement et vous trouverez une liste complète des coordonnées de ses membres sur le site Web :

www.retailers.mclaren.com

Service client

Vous pouvez communiquer avec le Service client McLaren aux coordonnées suivantes :

855-202-8815

customerservice.na@mclaren.com



Table des matières

- 1.01 Avant de prendre le volant
- 2.01 Commandes de conduite
- 3.01 Instruments
- 4.01 Affichage central
- 5.01 Confort et commodité
- 6.01 Maintenance de votre McLaren
- 7.01 Données et glossaire du véhicule
- 8.01 Renseignements de conformité

Introduction

Introduction

Avant de prendre le volant, veuillez lire attentivement ces renseignements pour vous familiariser avec votre McLaren et ses fonctionnalités. Vous y trouverez tous les renseignements nécessaires pour profiter pleinement de toutes les performances de votre McLaren.

Ce document décrit toutes les options et fonctionnalités disponibles pour les McLaren Super Series. Certaines descriptions, y compris celles associées à l'affichage et aux fonctions de menu, peuvent ne pas s'appliquer à votre véhicule en raison du modèle, des spécifications propres au pays, de l'équipement en option ou de l'installation d'accessoires approuvés par McLaren.



REMARQUE : les images présentées dans ce document peuvent différer de votre véhicule unique.

Les documents fournis par votre concessionnaire McLaren font partie intégrante du véhicule. Si vous vendez le véhicule, veuillez à les transmettre à son nouveau propriétaire.

Pour vous aider à trouver facilement les renseignements dont vous avez besoin, ce manuel est divisé en plusieurs sections :

Avant de prendre le volant

Cette section détaille les réglages que vous devez réaliser dans l'habitacle pour vous assurer d'être entièrement prêt et de pouvoir accéder facilement et en toute sécurité à toutes les commandes avant de démarrer.

Commandes de conduite

Cette section renferme des informations détaillées sur les commandes de conduite de votre McLaren et de ses équipements ainsi que sur la manière d'utiliser au mieux ces commandes au cours d'un trajet.

Instruments

Cette section contient des renseignements sur l'écran pliable du conducteur, avec des détails sur l'utilisation du Système d'infodivertissement McLaren (MIS).

Affichage central

Cette section contient des renseignements sur le Système d'infodivertissement McLaren (MIS), avec des détails sur la visualisation et la modification des réglages du véhicule.

Confort et commodité

Contient des renseignements sur les systèmes et les fonctionnalités qui font de l'habitacle de votre McLaren un endroit à la fois confortable et efficace où vous aimerez passer du temps.

Maintenance de votre McLaren

C'est dans cette section que sont regroupés tous les renseignements relatifs à la maintenance de votre McLaren. Vous y trouverez également des conseils sur l'utilisation de votre McLaren en hiver. En outre, si vous souhaitez utiliser votre véhicule à l'étranger, vous y apprendrez la conduite à tenir en cas de problème. Y figurent également des informations relatives aux fusibles, à l'éclairage, ainsi que la procédure à suivre en cas de crevaison.

Données et glossaire du véhicule

Reportez-vous à cette section pour toute information relative aux caractéristiques et aux quantités des liquides nécessaires aux différents systèmes de votre McLaren ou pour trouver une donnée technique particulière sur votre McLaren ou ses performances.

Introduction

Le glossaire technique contient une brève explication de certains des systèmes les plus complexes équipant votre McLaren. Pour tout renseignement complémentaire, n'hésitez pas à communiquer avec votre concessionnaire McLaren.

Index

La table des matières et l'index vous aideront à trouver facilement les renseignements dont vous avez besoin, quand vous en avez besoin.

Renseignements concernant ce document

McLaren poursuit une politique d'amélioration constante de ses véhicules afin de les doter des toutes dernières technologies disponibles. McLaren se réserve par conséquent le droit d'apporter des modifications en ce qui concerne la conception, les équipements et les caractéristiques techniques de ses véhicules, et ce, à tout moment.

© McLaren Automotive Limited.

Cette publication ne doit pas être reproduite, traduite ni réimprimée, en tout ou partie, sans l'autorisation écrite de McLaren Automotive Limited.

Les équipements installés sur votre McLaren peuvent différer des images présentées, suivant les spécifications du véhicule et du marché. Votre McLaren peut différer des images présentées selon les spécifications du véhicule et du marché.

Toutes les illustrations, photos et données techniques de nos applications sont basées sur les données disponibles et sont conformes aux renseignements les plus récents. La disponibilité des options peut varier d'un marché à l'autre en fonction des restrictions et réglementations locales. Certaines illustrations de ces applications peuvent ne pas refléter les spécifications ou options disponibles dans votre marché et peuvent présenter des équipements en option.

Les spécifications présentées dans ces applications sont destinées à des fins d'information uniquement et McLaren Automotive se réserve le droit de modifier les caractéristiques de ses produits en tout temps, sans préavis et sans obligation. Pour obtenir de plus amples informations au sujet des spécifications et des équipements de série et optionnels, veuillez communiquer avec votre concessionnaire McLaren.

Ce véhicule pourrait être protégé par des brevets. Consultez cars.mclaren.com/patents.

Imprimé au Royaume-Uni, 14QB826CP.

Introduction

Manuel de l'utilisateur électronique

Si votre véhicule est doté d'un manuel de l'utilisateur électronique, le Manuel du propriétaire est disponible sur écran tactile du système d'infodivertissement central.

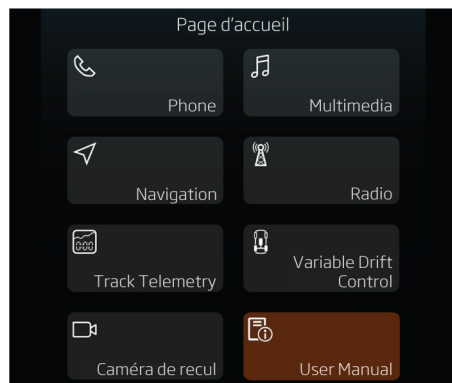

Pour accéder au manuel, sélectionnez manuel de l'utilisateur sur l'écran d'accueil du Système d'infodivertissement McLaren (MIS).



Sélectionnez la langue, puis choisissez un sujet dans la page de la table des matières.

 L'icône d'accueil apparaît en haut et au bas de chaque page. Si vous la sélectionnez, vous retournerez à la page de la table des matières principale.

 Ces icônes permettent de naviguer vers le sujet précédent ou suivant, le cas échéant.

Choisissez « Sujets connexes » pour accéder rapidement aux autres renseignements dans la section courante.



 Cette icône peut être utilisée comme un bouton de retour de navigateur Web pour revenir à la vue précédente.

 Cette icône peut être utilisée pour revenir à la table des matières principale.

Introduction

Symboles

Différents symboles figurent dans ce manuel du propriétaire. Ces symboles sont destinés à vous apporter un message visuel instantané sur le type d'information donné.

Avertissements	
	Les avertissements servent à attirer votre attention sur les actions susceptibles d'entraîner des blessures, voire un décès.
Remarques	
	Les remarques servent à attirer votre attention sur les actions présentant des risques pour votre McLaren, vous fournissent des conseils utiles ou vous apportent des renseignements supplémentaires sur un sujet donné.
Remarques relatives au respect de l'environnement	

	Les remarques relatives au respect de l'environnement vous donnent des astuces pour minimiser l'impact de votre véhicule et de vous-même sur l'environnement.
---	---

Sécurité de fonctionnement

 **AVERTISSEMENT : les systèmes électroniques installés sur votre McLaren interagissent les uns avec les autres. Toute modification non autorisée de l'un de ces systèmes risque d'entraîner le dysfonctionnement d'autres systèmes interconnectés. De telles défaillances peuvent sérieusement mettre en danger la sécurité de fonctionnement de votre McLaren, mais aussi votre propre sécurité. Toute intervention ou modification effectuée sur le véhicule, si elle n'a pas été réalisée correctement, peut également affecter sa sécurité de fonctionnement.**

Utilisation du véhicule

Lorsque vous utilisez votre McLaren, veillez à respecter :

- les remarques relatives à la sécurité contenues dans ce manuel;
- le Code de la route et les règles de la circulation.

Introduction

 **AVERTISSEMENT : de nombreuses étiquettes d'avertissement sont apposées sur votre McLaren. Elles sont destinées à vous informer, ainsi que les autres utilisateurs, des différents risques encourus. Les étiquettes d'avertissement du véhicule ne doivent en aucun cas être retirées. Si ces étiquettes d'avertissement étaient retirées, ni vous ni les autres utilisateurs ne connaîtrez les dangers potentiels et vous risqueriez de vous blesser.**

Garde au sol

 **AVERTISSEMENT : le dessous du véhicule peut être endommagé par les montées et descentes abruptes.**

Faites preuve de prudence lorsque :

- vous approchez des trottoirs;
- vous approchez d'une montée abrupte;
- vous quittez une descente abrupte;
- vous conduisez sur des routes cahoteuses;
- vous conduisez dans des zones présentant des mesures de ralentissement de la circulation;

- vous conduisez dans tout endroit présentant des changements soudains de hauteur de surface ou d'élévation, par exemple des terrains de stationnement.

Reportez-vous à la section Dimensions du véhicule, page 7.08.

Conduite sur piste

Afin de garantir une performance et une fiabilité optimales, il importe de s'assurer que toutes les conditions suivantes sont remplies avant de tenter de conduire votre véhicule sur une piste :

- l'huile moteur présente une température de fonctionnement normale;
- le niveau d'huile moteur affiche 3, 4, 5 ou 6 segments verts (reportez-vous à Contrôle de l'huile moteur, page 6.02);
- le liquide de refroidissement affiche une température de fonctionnement normale;
- la température de fonctionnement sécuritaire des pneus n'est pas dépassée.

 **REMARQUE :** avant d'utiliser votre véhicule sur piste, consultez votre concessionnaire McLaren. McLaren vous recommande de faire inspecter votre véhicule avant et après son utilisation sur piste.

 **REMARQUE :** conduisez toujours en respectant vos limites et celles du véhicule.

Refroidissement

McLaren vous recommande d'allouer des périodes de refroidissement lors de la conduite sur piste en raison des températures élevées qui peuvent influencer sur la performance, notamment au niveau des freins et de la transmission. Prenez le temps de conduire à des vitesses inférieures sans effectuer de freinage dur ou des changements de vitesse excessifs pour permettre à l'air de refroidir le véhicule.

McLaren vous recommande de prévoir une période de refroidissement suffisante pour que le véhicule retourne à des températures de fonctionnement normales avant de quitter la piste.

Introduction

i REMARQUE : si vous arrêtez le véhicule aussitôt après une conduite haute performance, McLaren recommande de ne pas immédiatement couper le contact ou serrer le frein de stationnement. McLaren vous recommande de laisser le moteur tourner au ralenti avant de couper le contact.

i REMARQUE : veuillez vous reporter à votre guide d'entretien et de garantie pour connaître les incidences de la conduite sur piste et de compétition.

Données enregistrées

Certains composants du véhicule recueillent des données et les enregistrent de façon temporaire ou permanente. Ces données techniques fournissent des informations telles que l'état du véhicule et les défaillances et événements présents et passés influant sur le véhicule.

Les données incluent notamment :

- les conditions de fonctionnement des composants du véhicule, par exemple les niveaux des différents liquides;
- les messages d'état du véhicule et des composants individuels, par exemple un message de faible niveau de liquide lave-glace;
- les défaillances et pannes des composants d'un système important, par exemple une panne de commutateur d'éclairage;
- les réactions du véhicule et les conditions de fonctionnement associées à certaines situations de conduite particulières, par exemple le déploiement d'un sac gonflable;
- les conditions ambiantes, par exemple la température extérieure.

Ces données sont de nature technique exclusivement et peuvent être utilisées pour :

- identifier et corriger les anomalies et défauts;
- analyser les fonctions du véhicule, par exemple après un accident;
- optimiser les fonctions du véhicule.

Les données ne peuvent pas être utilisées pour effectuer un suivi des mouvements du véhicule.

Lors de l'entretien du véhicule, certaines données d'ordre technique peuvent être recueillies, notamment :

- l'historique des réparations et de l'entretien;
- les événements influant sur la garantie;
- les données d'assurance de la qualité.

Ces données peuvent être lues par des employés du réseau d'entretien (y compris les fabricants) à l'aide d'outils de diagnostic spéciaux. Ces outils permettent également d'obtenir des informations plus détaillées en cas de besoin.

Lorsqu'une défaillance ou anomalie est corrigée, l'information est supprimée de la mémoire des anomalies ou écrasée par de nouvelles données.

Introduction

Les données techniques peuvent, de pair avec certaines autres informations, permettre d'identifier une personne en certaines situations.

Ces situations comprennent notamment :

- les rapports d'accident;
- les dommages infligés au véhicule;
- les déclarations de témoins.

McLaren n'accédera pas aux informations de comportement associées à un accident et ne partagera pas ces informations avec autrui, sauf dans les cas suivants :

- vous ou le locataire du véhicule, s'il y a lieu, consentez à l'accès ou au partage des données;
- en réponse à une demande officielle de la police ou d'un organisme gouvernemental semblable;
- dans le cadre d'une défense du fabricant au cours de procédures judiciaires;
- ces données sont exigées par la loi.

McLaren peut en outre utiliser les données de diagnostic recueillies ou reçues pour :

- poursuivre les recherches entreprises par McLaren;

- rendre les données disponibles à des fins de recherche pour autant que la confidentialité appropriée soit assurée et que le besoin est démontré;
- partager des données sommaires qui ne sont pas liées à un véhicule spécifique avec d'autres organisations à des fins de recherche.

Avant de prendre le volant

Ouverture et fermeture.....1.04

Généralités.....	1.04
Ouverture d'une portière.....	1.06
Verrouillage d'une portière.....	1.07
Verrouillage incorrect.....	1.09
Réglages individuels.....	1.09
Verrouillage et déverrouillage depuis l'intérieur.....	1.10
Ouverture d'une portière depuis l'intérieur.....	1.10
Fermeture d'une portière.....	1.11
Verrouillage automatique.....	1.12
Capot d'entretien - 720S et 765LT Coupé.....	1.12
Capots d'entretien - 720S et 765LT Spider.....	1.14
Compartment à bagages avant.....	1.15
Toit rétractable - Modèles Spider.....	1.17
Lunette arrière - Modèles Spider.....	1.22
Couvre-capote - Modèles Spider.....	1.23

Rangement.....1.26

Rangement - Modèles Spider.....	1.26
---------------------------------	------

Système d'alarme antivol.....1.27

Système d'alarme.....	1.27
Antidémarrage.....	1.28
Protection antiremorquage.....	1.28
Détecteur de mouvement intérieur.....	1.29

Sièges.....1.31

Sécurité.....	1.31
Sièges à commande manuelle.....	1.32
Sièges de course.....	1.33

Sièges électriques.....	1.34
Sièges LT Super-Lightweight CF.....	1.38

Volant et colonne de direction.....1.39

Réglage manuel du volant.....	1.39
Réglage électrique du volant.....	1.39
Avertisseur sonore.....	1.41

Sécurité des occupants.....1.42

Ceintures de sécurité.....	1.42
Dispositif de retenue supplémentaire (SRS).....	1.44
Passagers enfants.....	1.51

Rétroviseurs.....1.55

Sécurité.....	1.55
Rétroviseur intérieur.....	1.55
Rétroviseurs extérieurs.....	1.56

Éclairage.....1.58

Éclairage externe.....	1.58
Commande de l'éclairage.....	1.59
Feux de route.....	1.61
Feux de jour.....	1.61
Phare antibrouillard arrière.....	1.62
Clignotants.....	1.62
Feux de détresse.....	1.63
Feux de stationnement.....	1.64

Lave-glaces et essuie-glaces.....1.65

Essuie-glaces.....	1.65
--------------------	------

Avant de prendre le volant

Levage du véhicule.....	1.68
Levage du véhicule.....	1.68

Avant de prendre le volant

Ouverture et fermeture

Généralités

Le véhicule peut être verrouillé et déverrouillé grâce à la fonction d'accès sans clé ou en appuyant sur le bouton approprié de la télécommande de clé.

Pour fonctionner, le système d'accès sans clé requiert que la télécommande de clé se trouve dans un rayon de 1,2 m (3 pi et 11 po) des capteurs.

À condition que le moteur ne tourne pas, le véhicule peut être verrouillé, quel que soit l'état de son circuit électrique (voir la section État électrique du véhicule, page 2.02).

Accès sans clé

La fonction d'accès sans clé permet au conducteur de déverrouiller le véhicule et de désactiver l'alarme en ouvrant simplement la portière lorsque la clé se trouve à moins de 1,2 m (3 pi 11 po) des capteurs. La télécommande de clé doit simplement se trouver sur l'utilisateur ou dans un étui non métallique tel qu'un sac. Il n'est pas nécessaire qu'elle soit exposée ou présentée à la main.

Cinq capteurs détectent si la télécommande de clé est à proximité du véhicule.

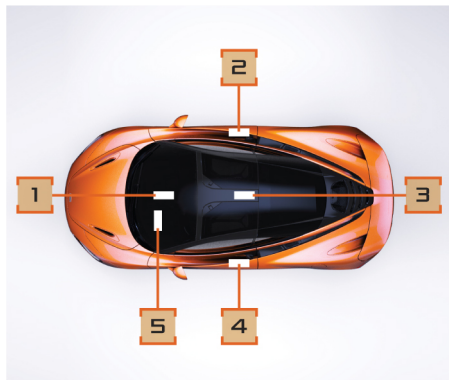

Modèles avec conduite à droite

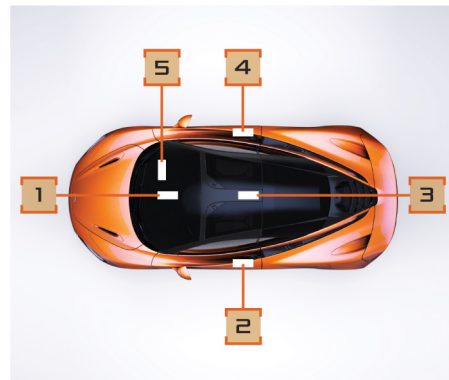

Modèles avec conduite à gauche

1. Capteur avant embarqué dans le véhicule
2. Capteur de portière conducteur
3. Capteur arrière embarqué dans le véhicule
4. Capteur de portière passager
5. Capteur de plancher passager

Accès avec la télécommande de clé

Votre McLaren est livrée avec deux télécommandes de clé. La télécommande de clé vous permet de verrouiller et de déverrouiller le véhicule à distance.

Avant de prendre le volant

Ouverture et fermeture

i REMARQUE : Pour éviter tout vol, utilisez uniquement la télécommande de clé à proximité immédiate du véhicule.

La télécommande de clé permet de verrouiller et de déverrouiller les éléments suivants :

- les portières;
- le compartiment à bagages;
- la trappe à carburant;
- le compartiment de rangement de la console centrale - excepté 765LT.



Pour déverrouiller le véhicule, appuyez sur le bouton de déverrouillage de la télécommande de clé. Les clignotants avant, arrière et latéraux (en fonction du marché) se mettent à clignoter deux fois et le système d'alarme antivol est désactivé.

Le fonctionnement du bouton de déverrouillage change en fonction du réglage **Portière conducteur** ou **Les deux**, sélectionné dans les réglages du véhicule (voir la section Déverrouillage de porte, page 4.21).

! AVERTISSEMENT : La télécommande de clé permet de démarrer le moteur et d'activer également d'autres fonctions du véhicule. Gardez la télécommande de clé sur vous chaque fois que vous quittez le véhicule.

i REMARQUE : N'exposez pas la télécommande de clé à de forts niveaux de radiations électromagnétiques. Cela risquerait d'entraîner son dysfonctionnement. Par exemple, en cas de proximité immédiate avec des ordinateurs portables, tablettes, lecteurs multimédias ou téléphones cellulaires.

Bouton de déverrouillage	Résultat
Pression unique	<p>Si Les deux est sélectionné, une pression unique sur le bouton déverrouille les deux portières.</p> <p>Si Portière conducteur est sélectionné, une pression unique sur le bouton déverrouille la portière côté conducteur. Une seconde pression (après une pause) déverrouille la portière côté passager.</p>
Double pression	<p>Si Les deux portières est sélectionné, une double pression sur le bouton déverrouille les deux portières et ouvre la portière conducteur.</p> <p>Si Portière conducteur est sélectionné, une double pression sur le bouton déverrouille et ouvre la portière côté conducteur uniquement.</p>

Avant de prendre le volant

Ouverture et fermeture

Rangement de la télécommande de clé

Par sécurité, il est conseillé de conserver la télécommande de clé sur vous lorsque vous vous trouvez dans le véhicule. Toutefois, si vous souhaitez ranger la télécommande de clé à l'intérieur du véhicule, veillez à ce qu'elle ne soit pas à la vue de tous.

i REMARQUE : Si le message « Aucune clé trouvée dans le véhicule » s'affiche sur l'écran pliable du conducteur, déplacez la télécommande de clé jusqu'à ce qu'elle soit détectée.

i REMARQUE : Ne placez pas la télécommande dans le compartiment de rangement de la console centrale, dans les porte-gobelets, dans les filets de rangement entre les sièges, dans les compartiments de rangement du siège ou sur la plage arrière directement derrière les sièges, car le système ne pourra pas détecter sa présence et le moteur ne pourra pas démarrer.

Pile déchargée

Si la pile venait à se décharger, vous pourriez toujours ouvrir le véhicule en utilisant la clé mécanique (voir la section Déverrouillage - batterie déchargée, page 6.30).

Ouverture d'une portière



1. Appuyez fermement sur le bouton (1) pour déverrouiller et ouvrir la portière.

i REMARQUE : La fonction d'accès sans clé requiert que la télécommande de clé se trouve dans un périmètre de 3 pi 11 po (1,2 m) des capteurs.

⚠ AVERTISSEMENT : Placez-vous toujours à l'arrière d'une portière avant de l'ouvrir pour éviter toute blessure. La vitesse à laquelle la portière s'ouvre dépend de la température ambiante.

i REMARQUE : Étant donné que les portières s'ouvrent à l'extérieur puis vers le haut, assurez-vous que l'espace latéral et la hauteur libres sont suffisants avant d'ouvrir une portière (voir la section Dimensions du véhicule, page 7.08).

2. Si vous utilisez l'accès sans clé, les clignotants avant, arrière et latéraux (en fonction du marché) clignotent à deux reprises et le système d'alarme antivol est désactivé.

3. Le loquet est débloqué, les rétroviseurs se déploient et la portière se soulève légèrement avant de s'ouvrir automatiquement vers l'extérieur et vers le haut.

Avant de prendre le volant

Ouverture et fermeture

i REMARQUE : Sur les modèles Spider, lorsque la portière est ouverte, la vitre s'abaisse légèrement. Elle revient en position complètement fermée dès que la portière est refermée. Si la vitre ne s'abaisse pas, en raison par exemple d'une batterie à plat ou de températures extrêmement basses, soyez prudent lorsque vous ouvrez et fermez la portière. Ne forcez pas la portière lors de l'ouverture ou de la fermeture, car cela risquerait d'endommager la vitre ou les joints de la portière.

i REMARQUE : Une pression longue et continue sur le bouton de déverrouillage abaissera automatiquement les vitres. Les vitres continuent de s'ouvrir tant que le bouton de déverrouillage est enfoncé ou une fois que les vitres ont atteint un niveau prédéterminé. Reportez-vous à la section Évacuation de la chaleur, page 5.06.

i REMARQUE : Si le véhicule est déverrouillé à l'aide de la télécommande de clé, mais que les portières ou le compartiment à bagages ne sont pas ouverts, il se reverrouille au bout de 30 secondes.

Verrouillage d'une portière



1. Fermez la portière. Reportez-vous à la section Fermeture d'une portière, page 1.11.
2. Pour verrouiller le véhicule à l'aide de la télécommande de clé, appuyez sur le bouton de verrouillage. Les clignotants avant, arrière et latéraux (en fonction du marché) se mettent à clignoter en boucle autour du véhicule. Le système d'alarme antivol est activé.

Avant de prendre le volant

Ouverture et fermeture



3. Si vous utilisez la fonction d'entrée sans clé, appuyez sur l'interrupteur sensible (1) situé à l'intérieur de la prise d'air latérale.

i REMARQUE : Pour fonctionner, la fonction d'accès sans clé requiert que la télécommande de clé se trouve dans un périmètre de 3 pi 11 po (1,2 m) des capteurs.

i REMARQUE : La commande de verrouillage détecte une simple pression.

i REMARQUE : L'interrupteur de verrouillage est activé par le toucher. L'interrupteur ne déclenche aucun son ou mécanisme reconnaissable lorsqu'actionné.

i REMARQUE : Une pression longue et continue sur l'interrupteur de verrouillage relèvera automatiquement les vitres. Les vitres continuent de se lever jusqu'à fermeture complète.

4. Les clignotants se mettent à fonctionner pour indiquer l'activation du système d'alarme antivol.

i REMARQUE : Sur les modèles Spider, lorsque la portière s'ouvre, la vitre s'abaisse légèrement pour éviter d'entrer en contact avec d'autres parties du véhicule. Elle remonte automatiquement en position fermée aussitôt la portière fermée. Si pour une raison quelconque la vitre ne remonte pas, le système a probablement détecté un risque de coincement. Cette situation peut être causée par des débris dans la coulisse de vitre ou un défaut d'alignement de la vitre. Assurez-vous de l'absence de débris visible dans la coulisse et maintenez le bouton de verrouillage. La vitre remontera si la portière est bien fermée et qu'aucune obstruction n'empêche la vitre de remonter. Si la vitre ne se ferme pas ou ne remonte pas automatiquement de façon récurrente, communiquez avec votre concessionnaire McLaren.

Avant de prendre le volant

Ouverture et fermeture

Verrouillage incorrect



Si l'une des portières ou le couvercle du compartiment à bagages est resté ouvert ou si la télécommande de clé se trouve toujours à l'intérieur du véhicule, l'avertisseur sonore retentit si vous essayez de verrouiller le véhicule.

Vérifiez si les portières, le couvercle du compartiment à bagages, le capot d'entretien et le couvre-capote (modèle Spider seulement) sont tous bien fermés et si le toit est complètement ouvert ou fermé (modèle Spider seulement), puis reverrouillez le véhicule.

i REMARQUE : Le véhicule peut être bien verrouillé/mis sous alarme même si le compartiment à bagages est ouvert. Un long signal sonore retentit pour vous en avertir. Il est différent du signal court émis pour indiquer un verrouillage impossible à cause d'une portière ouverte/clé dans le véhicule. Le compartiment à bagages est alors mis sous alarme dès qu'il est fermé. Cela vous permet de brancher un chargeur de batterie fourni par McLaren sur le point de chargement à l'intérieur du compartiment à bagages tout en laissant le reste du véhicule verrouillé.

Réglages individuels

Si vous roulez souvent sans passager, vous pouvez modifier le système de verrouillage de manière à déverrouiller uniquement la portière conducteur (voir la section Verrouillage porte automatique, page 4.20).

Si seule la portière conducteur a été configurée pour se déverrouiller, la portière passager pourra uniquement être déverrouillée en actionnant la poignée intérieure de la portière passager, en appuyant de nouveau sur le bouton de déverrouillage de la télécommande de clé ou en déverrouillant le véhicule à partir du bouton de condamnation centralisée au tableau de bord.

Avant de prendre le volant

Ouverture et fermeture

Verrouillage et déverrouillage depuis l'intérieur



1. Appuyez sur le bouton de condamnation centralisée pour verrouiller le véhicule. Le bouton s'allume alors pour indiquer que le véhicule est verrouillé. Vous pouvez ouvrir une portière de l'intérieur du véhicule.
2. Appuyez de nouveau sur le bouton de condamnation centralisée pour déverrouiller le véhicule. Le bouton s'éteint.

Ouverture d'une portière depuis l'intérieur

Il est possible d'ouvrir une portière depuis l'intérieur du véhicule à tout moment, même si elle a été verrouillée. Ouvrez les portières uniquement si le véhicule est à l'arrêt et que les conditions de circulation le permettent.

- i** REMARQUE : les portières s'ouvrant vers l'extérieur puis vers le haut, assurez-vous que l'espace latéral et la hauteur libres sont suffisants avant d'ouvrir une portière.



Relevez la poignée de la portière vers le haut, dans le sens de la flèche, et poussez la portière vers l'extérieur jusqu'à ce que le mécanisme d'ouverture s'enclenche. La portière s'ouvre alors automatiquement vers l'extérieur et vers le haut.

- i** REMARQUE : le déverrouillage du véhicule à l'aide de la clé mécanique, alors que la télécommande de clé n'est pas à l'intérieur, active le système antivol et peut entraîner le déclenchement de l'alarme sonore.

Avant de prendre le volant

Ouverture et fermeture

Fermeture d'une portière

Poussez ou tirez la portière vers le bas pour vous assurer qu'elle s'enclenche correctement.

⚠ AVERTISSEMENT : Gardez les mains et les objets à l'écart du rebord de la portière en la fermant. Cela est particulièrement important pour les véhicules munis d'un verrouillage progressif puisque la portière continue automatiquement son opération jusqu'à la fermeture complète dès que le premier verrou est enclenché. Comme aucune fonction antipincement n'interrompt la fermeture de la portière si un objet ou une partie du corps se trouve coincé dans sa course, cela peut provoquer de graves blessures et des dommages au véhicule.

i REMARQUE : Ne forcez pas la fermeture de la portière, au risque d'endommager l'ouverture ou les joints de porte.

Sur les modèles Spider, si la vitre ne se ferme pas, cela peut être dû à la protection antipincement. Essayez l'une des méthodes suivantes :

- Rouvrez et fermez la portière
- Verrouillez le véhicule à l'aide de l'interrupteur de verrouillage situé à l'intérieur de la prise d'air latérale



Si la protection antipincement reste enclenchée, appuyez sur l'interrupteur de verrouillage (1) pendant quelques secondes. La vitre monte jusqu'à ce que vous retiriez votre main de l'interrupteur de verrouillage. Essayez cela uniquement si les procédures ci-dessus n'ont pas permis de résoudre le problème.

i REMARQUE : N'exercez pas de force sur une portière pour la fermer, car ceci risquerait d'endommager les joints ou la vitre.

Avant de prendre le volant

Ouverture et fermeture

Verrouillage automatique

Les portières et le compartiment à bagages se verrouillent automatiquement dès que le véhicule commence à rouler.

i REMARQUE : les portières se déverrouillent automatiquement en cas d'accident si la force du choc dépasse un niveau prédéfini.

La fonction de verrouillage automatique peut être sélectionnée dans la section sur les paramètres du véhicule de l'écran tactile du système d'infodivertissement central. Reportez-vous à Verrouillage porte automatique, page 4.20.

Si le verrouillage automatique est activé, le bouton de condamnation centralisée intérieur s'allume une fois que le véhicule se verrouille alors qu'il commence à rouler.

Capot d'entretien - 720S et 765LT

Capé

Démontage

⚠ AVERTISSEMENT : Le capot d'entretien peut être extrêmement chaud. Faites attention à ne pas vous brûler. Enlevez le capot d'entretien uniquement une fois qu'il a refroidi.

⚠ AVERTISSEMENT : Les tuyaux d'échappement peuvent être extrêmement chauds. Faites attention à ne pas vous brûler. Fermez le capot d'entretien uniquement depuis le côté du véhicule.

⚠ AVERTISSEMENT : Il existe un risque de blessure chaque fois que le capot d'entretien est ouvert, même si le moteur n'est pas en marche. Les composants du moteur peuvent être très chauds et provoquer des brûlures.

Le système d'allumage du moteur renferme une tension élevée. Ne touchez jamais les composants du système d'allumage : bobines d'allumage, câblage d'allumage ou connexions des bougies d'allumage.

⚠ AVERTISSEMENT : Si le moteur a été arrêté par le système Eco Start-Stop, il risque de redémarrer sans avertissement.

1. Retirez l'outil de déverrouillage du capot d'entretien de la trousse d'outils. Voir la section Équipement du compartiment à bagages, page 6.12.

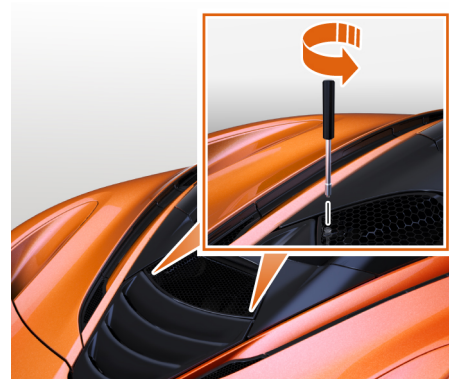

Avant de prendre le volant

Ouverture et fermeture

2. Insérez l'outil de déverrouillage dans chaque trou de guidage situé sous les coins inférieurs du capot d'entretien. Appliquez une rotation antihoraire de 90° à chaque fixation pour libérer les deux côtés du capot d'entretien.

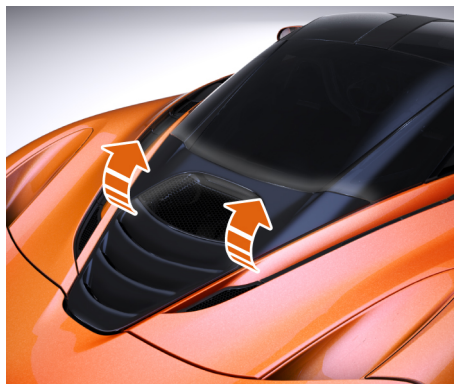

3. En vous plaçant sur le côté du véhicule, prenez les deux bords arrière du capot d'entretien et faites-le pivoter vers la lunette arrière pour le libérer.

i **REMARQUE :** Déposez le capot d'entretien à l'intérieur du véhicule pour éviter de l'endommager.

Voir la section Huile moteur, page 6.02.

Voir la section Liquide de refroidissement, page 6.05.

Installation

⚠ **AVERTISSEMENT :** Les tuyaux d'échappement peuvent être extrêmement chauds. Faites attention à ne pas vous brûler. La pose du capot d'entretien ne peut s'effectuer que depuis le côté du véhicule.

1. Placez le capot d'entretien en le centrant sur l'arrière du véhicule.

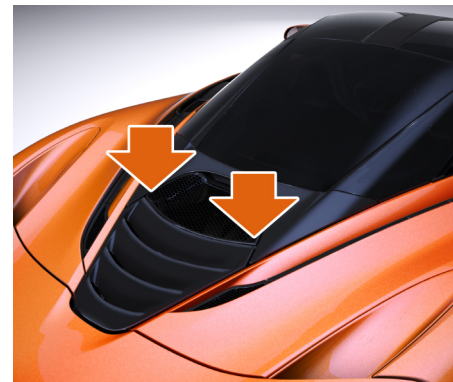



2. Pressez sur le capot d'entretien comme indiqué. De petits clics retentissent lorsque les deux fixations sont en place.
3. Insérez l'outil de déverrouillage dans chaque trou de guidage situé sous les coins inférieurs du capot d'entretien. Appuyez vers le bas et appliquez une rotation horaire à chaque fixation jusqu'au clic qui confirme leur verrouillage, ceci, des deux côtés du capot d'entretien.
4. Assurez-vous que le capot d'entretien est bien verrouillé une fois installé.

Avant de prendre le volant

Ouverture et fermeture

Capots d'entretien - 720S et 765LT Spider

Démontage

-  **AVERTISSEMENT** : Les capots d'entretien peuvent être extrêmement chauds. Faites attention à ne pas vous brûler. Enlevez les capots d'entretien uniquement une fois qu'ils ont refroidi.
-  **AVERTISSEMENT** : Les tuyaux d'échappement peuvent être extrêmement chauds. Faites attention à ne pas vous brûler. Retirez les capots d'entretien uniquement depuis le côté du véhicule.
-  **AVERTISSEMENT** : Il existe un risque de blessure chaque fois que les capots d'entretien sont retirés, même si le moteur n'est pas en marche. Les composants du moteur peuvent être très chauds et provoquer des brûlures.

Le système d'allumage du moteur renferme une tension élevée. Ne touchez jamais les composants du système d'allumage : bobines d'allumage, câblage d'allumage ou connexions des bougies d'allumage.

-  **AVERTISSEMENT** : Si le moteur a été arrêté par le système Eco Start-Stop, il risque de redémarrer sans avertissement.

1. Ouvrez entièrement le couvre-capote.

Voir la section Couvre-capote - Modèles Spider , page 1.23.



2. Depuis le côté du véhicule, saisissez le rebord avant du capot d'entretien gauche et relevez-le pour le libérer.
3. Faites pivoter le capot d'entretien vers le centre du véhicule pour le libérer.

 **REMARQUE** : Déposez le capot d'entretien à l'intérieur du véhicule pour éviter de l'endommager.

4. Répétez les étapes 2 et 3 pour retirer le capot d'entretien droit.

 **REMARQUE** : Le réservoir d'huile moteur n'est accessible qu'en retirant le capot d'entretien droit. Les deux capots d'entretien et l'évent de panneau arrière doivent être retirés pour pouvoir accéder au réservoir de liquide de refroidissement.

Voir la section Huile moteur, page 6.02.

Voir la section Liquide de refroidissement, page 6.05.

Avant de prendre le volant

Ouverture et fermeture

Installation

⚠️ AVERTISSEMENT : Les tuyaux d'échappement peuvent être extrêmement chauds. Faites attention à ne pas vous brûler. Posez les capots d'entretien uniquement depuis le côté du véhicule.

1. Placez le capot d'entretien sur le côté du véhicule.
2. Tout en appliquant une pression uniforme, appuyez sur le capot d'entretien pour l'abaisser et assurez-vous que les fixations s'engagent.
3. Répétez les étapes 1 et 2 pour installer l'autre capot d'entretien s'il y a lieu.
4. Assurez-vous que les deux capots d'entretien sont bien verrouillés une fois installés.
5. Fermez le couvre-capote.

Voir la section Couvre-capote – Modèles Spider , page 1.23.

Compartiment à bagages avant

i REMARQUE : le compartiment à bagages ne s'ouvre que si le véhicule est immobile et que le point mort est sélectionné.

Un message s'affiche sur l'écran pliable du conducteur si le compartiment à bagages est ouvert lorsque vous commencez à conduire.

i REMARQUE : lorsque le compartiment à bagages est déverrouillé ou ouvert, la sélection des rapports est inhibée. Si vous devez manœuvrer le véhicule, appuyez et maintenez le bouton de marche avant (D) ou de marche arrière (R) pendant 5 secondes pour annuler cette inhibition et sélectionner un rapport.

⚠️ AVERTISSEMENT : si le compartiment à bagages est ouvert ou déverrouillé, de sorte que le champ visuel du conducteur est réduit, manœuvrez le véhicule à basse vitesse seulement.

Ouverture



Appuyez sur le bouton d'ouverture du compartiment à bagages de la télécommande de clé. Le compartiment se déverrouille et s'entrouvre légèrement.

Avant de prendre le volant

Ouverture et fermeture



Vous pouvez également appuyer sur le bouton du tableau de bord pour déverrouiller le compartiment à bagages et l'entrouvrir légèrement.

Soulevez l'avant du couvercle du compartiment à bagages. Les vérins à gaz soutiendront le couvercle en position relevée.

Fermeture

Rabattez fermement le couvercle du compartiment à bagages pour le refermer et assurez-vous qu'il se verrouille correctement.

- i** REMARQUE : ne laissez pas la télécommande de clé dans le compartiment à bagages, car le véhicule risque de se fermer et vous seriez bloqué à l'extérieur.
- i** REMARQUE : si le véhicule était auparavant verrouillé, il reste verrouillé et les clignotants se déclenchent à la fermeture du couvercle.

Le compartiment à bagages est alors mis sous alarme dès qu'il est fermé.

- i** REMARQUE : le véhicule peut être bien verrouillé/mis sous alarme même si le compartiment à bagages est ouvert. Cela vous permet de charger la batterie tout en laissant le reste du véhicule verrouillé. Un long signal sonore retentit pour vous en avertir.

Bouton d'ouverture intérieur du compartiment à bagages

- !** **AVERTISSEMENT : les enfants sans surveillance pourraient se retrouver verrouillés à l'intérieur d'un compartiment à bagages et courir des risques de blessures. Apprenez aux enfants à ne pas jouer à l'intérieur ou à proximité d'un véhicule.**

Un bouton d'ouverture mécanique à l'intérieur du compartiment à bagages a été prévu pour que des enfants ou des adultes qui y seraient bloqués puissent en sortir.



Ce bouton se trouve à l'intérieur du compartiment à bagages. Le voyant vert du bouton s'allume lorsque la voiture est activée et clignote lorsque le véhicule est verrouillé ou arrêté. Cette opération est complètement indépendante de l'état de l'allumage. Le bouton propose deux modes :

Avant de prendre le volant

Ouverture et fermeture

1. Si le véhicule est en mouvement lorsque le bouton est enfoncé, le loquet principal se débloque pour laisser l'air pénétrer dans le compartiment à bagages, mais le deuxième loquet l'empêche de s'ouvrir.
2. Si le véhicule est immobile, les deux loquets se déverrouilleront permettant à l'occupant de sortir du compartiment à bagages.

Toit rétractable - Modèles Spider

Le toit rétractable se compose d'un seul panneau léger qui, une fois actionné, se replie rapidement sous un panneau situé derrière l'habitacle.

Le toit peut être actionné au moyen de la commande sur la console centrale ou de la télécommande de clé.

Le toit peut être actionné à une vitesse maximale de 31 mi/h (50 km/h).



AVERTISSEMENT : N'actionnez pas le toit si vous roulez sur une route cahoteuse. Vous pourriez endommager le système d'ouverture du toit.



AVERTISSEMENT : Ne placez aucun objet entre les pièces mobiles du toit. Assurez-vous qu'aucun occupant ou passant ne gêne le bon fonctionnement du toit. L'actionnement du toit présente un risque de blessure ou de dommage aux composants.



AVERTISSEMENT : Assurez-vous que tout article placé dans la zone de logement du couvre-capote est correctement rangé, conformément à l'étiquette d'avertissement. Le système de toit ou la lunette arrière pourraient être endommagés.



AVERTISSEMENT : Pour éviter d'endommager le mécanisme de fonctionnement et l'intérieur du véhicule, retirez délicatement l'eau, la glace ou la neige en surface avant d'actionner le toit.

Le toit ne doit être actionné que si les articles placés dans la zone de logement du couvre-capote sont correctement rangés, conformément à l'étiquette d'avertissement.

Avant de prendre le volant

Ouverture et fermeture

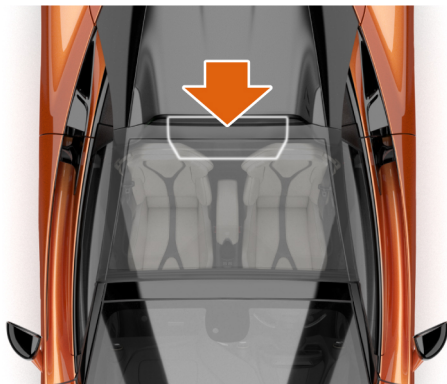

Température de fonctionnement du toit

Température de fonctionnement ambiante minimale	-4 °F (-20 °C)
Température de fonctionnement ambiante maximale	185 °F (85 °C)

i REMARQUE : L'ouverture du toit n'est pas possible en dessous de la température de fonctionnement ambiante minimale.

i REMARQUE : Ne vous asseyez pas, ne vous tenez pas debout et ne placez aucune charge sur le panneau de garniture intérieur de la lunette arrière.

i REMARQUE : Si le moteur est coupé avec le toit rétracté, il est possible de fermer le toit avant que le véhicule n'entre en mode veille pour plus de sécurité.

i REMARQUE : En cas de problème avec le toit, contactez immédiatement votre concessionnaire McLaren homologué.

Ouverture

1. Le véhicule doit être actif et la clé présente.

i REMARQUE : L'actionnement du toit est interrompu au démarrage du moteur.



2. Maintenez le commutateur enfoncé pour ouvrir le toit. Si le commutateur est relâché, l'ouverture du toit s'interrompt jusqu'à ce que le commutateur soit enfoncé de nouveau.

Avant de prendre le volant

Ouverture et fermeture

i REMARQUE : Si le couvre-capote a été ouvert à un moment donné alors que le toit était fermé, le message « Confirmez que le couvre-capote est vide » s'affiche sur l'écran pliable du conducteur.

3. Vérifiez que tout article placé dans la zone de logement du couvre-capote est correctement rangé, conformément à l'étiquette d'avertissement. Appuyez ensuite sur OK sur la manette de menu.



4. Maintenez le commutateur enfoncé jusqu'à ce que le toit soit totalement ouvert (rangé).

i REMARQUE : Le toit commence à se rétracter, le couvre-capote s'ouvre et la lunette arrière s'abaisse légèrement. Le message « Fonctionnement du toit en cours » s'affiche sur l'écran pliable du conducteur.

5. Une fois le toit complètement ouvert (rangé), le couvre-capote se ferme et la lunette arrière retrouve sa position Aero afin de réduire l'exposition au vent dans l'habitacle. Le message « Toit ouvert » s'affiche sur l'écran pliable du conducteur. Un signal sonore confirme que le cycle d'ouverture du toit est terminé.
6. Si le commutateur est maintenu en position enfoncé alors que le cycle est terminé, les vitres et la lunette arrière s'abaissent totalement. Si le commutateur est relâché, l'abaissement des vitres et de la lunette arrière s'interrompt jusqu'à ce que le commutateur soit enfoncé de nouveau.
7. Si la vitesse du véhicule dépasse 31 mi/h (50 km/h) alors que le toit est actionné, cet actionnement est interrompu. Le message « Réduire la vitesse du véhicule, relâcher, puis enfoncer de nouveau le commutateur de toit pour actionner le toit » s'affiche sur l'écran pliable du conducteur.

8. Ralentissez le véhicule en deçà de 31 mi/h (50 km/h) et relâchez le commutateur. Le message « Continuer le cycle de toit » s'affiche sur l'écran pliable du conducteur. Appuyez de nouveau sur le commutateur pour reprendre le cycle de toit.

Fermeture

1. Le véhicule doit être actif et la clé présente.

i REMARQUE : L'actionnement du toit est interrompu au démarrage du moteur.



Avant de prendre le volant

Ouverture et fermeture

2. Tirez et maintenez le commutateur dans cette position jusqu'à ce que le toit soit complètement relevé (fermé). Si le commutateur est relâché, l'ouverture du toit s'interrompt jusqu'à ce que le commutateur soit tiré de nouveau.
3. Si la vitesse du véhicule dépasse 31 mi/h (50 km/h) alors que le toit est actionné, l'actionnement est interrompu. Le message « Réduire la vitesse du véhicule, relâcher, puis enfoncer de nouveau le commutateur de toit pour actionner le toit » s'affiche sur l'écran pliable du conducteur.
4. Ralentissez le véhicule en deçà de 31 mi/h (50 km/h) et relâchez le commutateur. Le message « Continuer le cycle de toit » s'affiche sur l'écran pliable du conducteur.
5. Tirez sur le commutateur pour poursuivre la fermeture jusqu'à ce que le toit et le couvre-capote soient complètement fermés et verrouillés. Les vitres et la lunette arrière remontent en position complètement fermée. Un signal sonore confirme que le cycle d'ouverture du toit est terminé.

6. Si le commutateur est maintenu enfoncé alors que le cycle est terminé, les vitres et la lunette arrière se relèvent. Si le commutateur est relâché, l'abaissement des vitres et de la lunette arrière s'interrompt jusqu'à ce que le commutateur soit enfoncé de nouveau.

Ouverture à distance avec la télécommande de clé



AVERTISSEMENT : Ne placez aucun objet entre les pièces mobiles du toit. Assurez-vous qu'aucun occupant ou passant ne gêne l'ouverture du toit et gardez toujours l'opération à l'œil quand vous utilisez la fonction d'ouverture à distance. L'actionnement du toit présente un risque de blessure ou de dommage aux composants.

Le toit peut être ouvert au moyen de la télécommande de clé, peu importe si le véhicule est verrouillé ou déverrouillé.



1. Maintenez le bouton de déverrouillage enfoncé pour ouvrir le toit. Si le bouton est relâché, l'ouverture du toit s'interrompt jusqu'à ce que le bouton soit enfoncé de nouveau.
- i** **REMARQUE :** Si le véhicule est verrouillé, les clignotants avant, arrière et latéraux (en fonction du marché) clignotent à deux reprises, mais le véhicule demeure verrouillé.

Avant de prendre le volant

Ouverture et fermeture



2. Maintenez le bouton enfoncé jusqu'à ce que le toit soit totalement ouvert (rangé).
 3. Une fois le toit complètement ouvert (rangé), le couvre-capote se ferme et la lunette arrière retrouve sa position Aero afin de réduire l'exposition au vent dans l'habitacle. Un signal sonore confirme que le cycle d'ouverture du toit est terminé.
- i** REMARQUE : Si le véhicule est verrouillé, les clignotants avant, arrière et latéraux (en fonction du marché) clignotent à deux reprises, mais le véhicule demeure verrouillé.

4. Si le bouton est maintenu enfoncé alors que le cycle est terminé, les vitres et la lunette arrière s'abaissent totalement. Si le bouton est relâché, l'abaissement des vitres et de la lunette arrière s'interrompt jusqu'à ce que le bouton soit enfoncé de nouveau.

Fermeture à distance avec la télécommande de clé

- !** **AVERTISSEMENT : Ne placez aucun objet entre les pièces mobiles du toit. Assurez-vous qu'aucun occupant ou passant ne gêne l'ouverture du toit et gardez toujours l'opération à l'œil quand vous utilisez la fonction de fermeture à distance. L'actionnement du toit présente un risque de blessure ou de dommage aux composants.**

Le toit peut être fermé au moyen de la télécommande de clé, peu importe si le véhicule est verrouillé ou déverrouillé.



1. Maintenez le bouton de verrouillage enfoncé pour fermer le toit. Si le bouton est relâché, l'ouverture du toit s'interrompt jusqu'à ce que le bouton soit enfoncé de nouveau.
- i** REMARQUE : Si le véhicule est verrouillé, les clignotants avant, arrière et latéraux (en fonction du marché) clignotent à deux reprises, mais le véhicule demeure verrouillé.

Avant de prendre le volant

Ouverture et fermeture

- Maintenez le bouton de verrouillage enfoncé pour poursuivre la fermeture jusqu'à ce que le toit et le couvre-capote soient complètement fermés et verrouillés. Les vitres et la lunette arrière remontent en position complètement fermée. Un signal sonore confirme que le cycle d'ouverture du toit est terminé.

i REMARQUE : Si le véhicule est verrouillé, les clignotants avant, arrière et latéraux (en fonction du marché) clignotent à deux reprises, mais le véhicule demeure verrouillé.

- Si vous continuez de maintenir le bouton de verrouillage enfoncé alors que le cycle est terminé, les vitres et la lunette arrière se ferment. Si le bouton est relâché, l'abaissement des vitres et de la lunette arrière s'interrompt jusqu'à ce que le bouton soit enfoncé de nouveau.

Lunette arrière - Modèles Spider

Abaissez la lunette arrière avec le toit ouvert pour bénéficier d'un débit d'air supplémentaire autour de l'habitacle. Levez la lunette arrière en position Aero pour réduire l'exposition au vent dans l'habitacle.

i REMARQUE : La lunette arrière peut être actionnée uniquement si le véhicule est actif et la clé présente.



Le commutateur de la lunette arrière se trouve sur la console centrale.

i REMARQUE : En cas de problème avec la lunette arrière, communiquez immédiatement avec votre concessionnaire McLaren homologué.

Ouverture

- Le véhicule doit être actif et la clé présente.

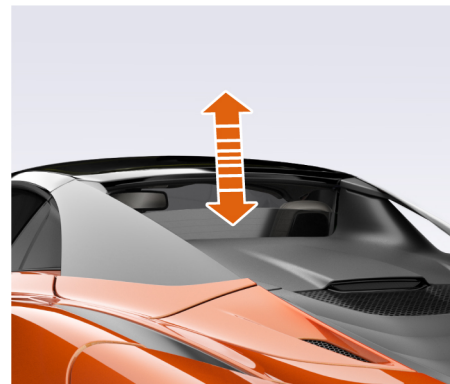

- Maintenez le commutateur de la lunette arrière enfoncé pour abaisser cette dernière à la position souhaitée.

Avant de prendre le volant

Ouverture et fermeture

i REMARQUE : N'abaissez pas totalement la lunette arrière lorsqu'il pleut ou qu'il neige, car de l'eau pourrait pénétrer dans l'habitacle et affecter les composants électriques.

Fermeture

1. Le véhicule doit être actif et la clé présente.

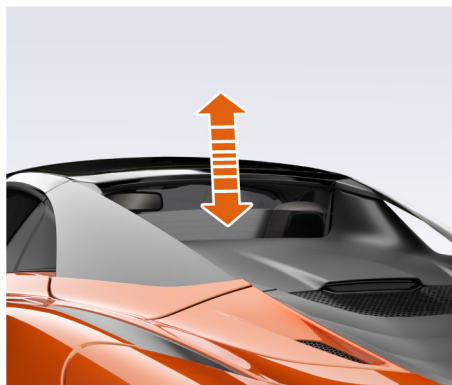

2. Tirez sur le commutateur de la lunette arrière et maintenez-le dans cette position pour relever la lunette arrière dans la position souhaitée.

i REMARQUE : Si le véhicule est arrêté avec la lunette arrière abaissée, il est possible de remonter la lunette arrière avant que le véhicule n'entre en mode veille pour plus de sécurité.

Couvre-capote - Modèles Spider

Le couvre-capote est le panneau derrière l'habitacle. Il peut être ouvert ou fermé et permettre l'accès à la zone en dessous.

Le toit rétractable se range dans la zone du couvre-capote lorsque le toit est abaissé. Puis le couvre-capote se referme.

i REMARQUE : En cas de problème avec le couvre-capote, contactez immédiatement votre concessionnaire McLaren homologué.

Ouverture

1. Le véhicule doit être actif et la clé présente.

! **AVERTISSEMENT : Ne placez aucun objet entre les pièces mobiles du couvre-capote. Assurez-vous qu'aucun occupant ou passant ne gêne le bon fonctionnement du couvre-capote. L'actionnement du couvre-capote présente un risque de blessure ou de dommage aux composants.**

Avant de prendre le volant

Ouverture et fermeture

i REMARQUE : N'actionnez pas le couvre-capote pendant le chargement/déchargement de la zone du couvre-capote. Lorsque le couvre-capote est ouvert, le véhicule reste actif pendant au maximum 15 minutes.

i REMARQUE : L'accès à la zone de rangement du couvre-capote s'obtient uniquement à l'aide des boutons d'ouverture/fermeture du couvre-capote sur le panneau de commande de la portière conducteur.

i REMARQUE : La clé doit se trouver dans le périmètre du capteur de portière conducteur pour commander le couvre-capote.



2. Maintenez enfoncé le bouton sur le bord arrière de la portière conducteur jusqu'à ce que le couvre-capote soit complètement ouvert.

i REMARQUE : Le couvre-capote ne peut pas être ouvert si le toit est ouvert.

3. Vérifiez que tout article placé dans la zone de logement du couvre-capote est correctement rangé, conformément à l'étiquette d'avertissement. Appuyez ensuite sur OK sur la manette de menu.



4. Si le véhicule est conduit alors que le couvre-capote est ouvert, le message « Couvre-capote ouvert » apparaît sur l'écran pliable du conducteur, accompagné d'un signal sonore.

Fermeture

! **AVERTISSEMENT : Assurez-vous que personne ne se retrouve coincé lorsque vous fermez le couvre-capote.**

Avant de prendre le volant

Ouverture et fermeture



1. Maintenez enfoncé le bouton sur le bord arrière de la portière conducteur jusqu'à ce que le couvre-capote soit complètement fermé.

i REMARQUE : Le couvre-capote peut être fermé pendant au maximum 15 minutes à compter du moment où il a été ouvert alors que le contact était coupé. Au-delà de ce délai, il faut remettre le contact pour pouvoir fermer le couvre-capote.

i REMARQUE : Le message « Opération du couvre-capote en cours » s'affiche sur l'écran pliable du conducteur.

i REMARQUE : La zone du couvre-capote est mise sous alarme lorsque le véhicule est verrouillé.

Bouton d'ouverture intérieur du couvre-capote

! AVERTISSEMENT : Les enfants sans surveillance pourraient se retrouver verrouillés à l'intérieur d'un compartiment à bagages et courir des risques de blessures. On devrait apprendre aux enfants à ne pas jouer à l'intérieur ou à proximité d'un véhicule.

Un bouton d'ouverture mécanique à l'intérieur du compartiment à bagages a été prévu pour que des enfants ou des adultes qui y seraient bloqués puissent en sortir.



Le bouton se trouve à l'avant de la zone du compartiment à bagages intérieur. Le voyant vert du bouton s'allume lorsque la voiture est activée et clignote lorsque le véhicule est verrouillé ou arrêté. Cette opération est complètement indépendante de l'état de l'allumage.

Avant de prendre le volant

Rangement

Rangement - Modèles Spider

La zone sous le couvre-capote peut être utilisée pour ranger de petits articles.

Assurez-vous que tout article placé dans la zone de logement du couvre-capote est correctement rangé, conformément à l'étiquette d'avertissement.

 **AVERTISSEMENT** : Ne placez pas d'objets mobiles dans le couvre-capote. Cela pourrait endommager le système de toit ou la lunette arrière.

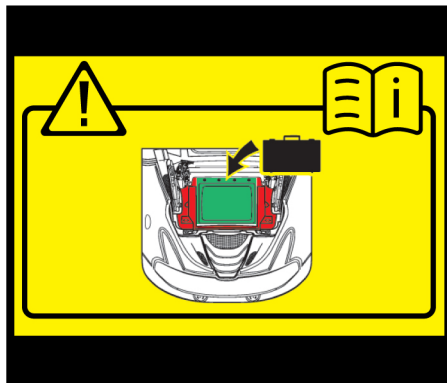

-  **REMARQUE** : Ne rangez pas les éléments suivants dans la zone de logement du couvre-capote :
- Composés ou liquides dangereux ou volatils
 - Objets lourds ou tranchants
 - Aliments ou liquides ne supportant pas la chaleur
 - Objets fragiles ou qui se brisent facilement



Avant de prendre le volant

Système d'alarme antivol

Système d'alarme

Une alarme visuelle et sonore se déclenche lorsque le système d'alarme est armé et que l'un des éléments suivants est ouvert :

- une portière;
- le couvercle du compartiment à bagages;
- le couvre-capote (modèle Spider uniquement).

i REMARQUE : L'alarme reste active, même si vous fermez l'élément ouvert. Pour éteindre l'alarme, déverrouillez le véhicule.

Le système d'alarme comprend également les fonctionnalités suivantes :

- Protection antiremorquage
- détecteur de mouvement intérieur.
- détection de l'état du compartiment de rangement de la console centrale - excepté 765LT.

i REMARQUE : Le compartiment de rangement de la console centrale doit être fermé pour qu'il soit possible d'armer le détecteur de mouvement intérieur ou le système d'alarme automatique - excepté 765LT.

Armement du système d'alarme

Verrouillez le véhicule (à l'aide du système d'accès sans clé ou de la télécommande de clé). Le système d'alarme antivol s'arme au bout de 5 secondes environ.



Le bouton de condamnation centralisée s'allume pendant environ 60 secondes après le verrouillage du véhicule et poursuit le clignotement au-delà.

Désarmement du système d'alarme

Déverrouillez le véhicule (à l'aide du système d'accès sans clé ou de la télécommande de clé). L'alarme se désarme et le bouton de condamnation centralisée s'arrête de clignoter.

Avant de prendre le volant

Système d'alarme antivol

Antidémarrage

L'antidémarrage empêche toute personne non autorisée de démarrer votre McLaren.

Le véhicule s'immobilise automatiquement s'il détecte qu'aucune télécommande de clé n'est présente dans le véhicule.

Il se remet à rouler dès qu'il détecte la présence d'une télécommande de clé dans le véhicule.

i REMARQUE : L'immobilisation survient uniquement si le moteur est coupé.

Protection antiremorquage

La protection antiremorquage est destinée à empêcher toute tentative de vol du véhicule en le soulevant par son train avant ou en le plaçant sur une remorque.

L'alarme se déclenche dès que le véhicule est soulevé ou incliné, de quelque manière que ce soit.

La protection antiremorquage s'arme environ 30 secondes après le verrouillage du véhicule et se désarme au moment où le véhicule est déverrouillé.

Désactivation de la protection antiremorquage



1. Pour désactiver la protection antiremorquage, coupez le contact, ouvrez la portière conducteur et appuyez sur le bouton situé sur le rebord arrière de la portière conducteur. Le bouton s'allume pour indiquer que la protection antiremorquage est désactivée.

i REMARQUE : il n'est pas possible de désactiver la protection antiremorquage quand le contact est mis.

Avant de prendre le volant

Système d'alarme antivol

2. Fermez la portière conducteur et verrouillez le véhicule (à l'aide du système d'accès sans clé ou de la télécommande de clé). La protection antiremorquage reste désactivée jusqu'à ce que vous déverrouilliez le véhicule.

Détecteur de mouvement intérieur

L'alarme se déclenche si votre véhicule est verrouillé et qu'un mouvement est détecté à l'intérieur, par exemple si quelqu'un brise une vitre ou accède à l'intérieur par une fenêtre ouverte.

Le détecteur de mouvement intérieur s'arme environ 30 secondes après le verrouillage du véhicule et se désarme au moment où le véhicule est déverrouillé.

- i** **REMARQUE :** Pour empêcher l'alarme de se déclencher sans raison, fermez le toit (modèle Spider uniquement) et les vitres avant de quitter le véhicule et ne pendez aucun objet au rétroviseur intérieur.

Désactivation du détecteur de mouvement intérieur



1. Pour désactiver le détecteur de mouvement intérieur, coupez le contact, ouvrez la portière conducteur et appuyez sur le bouton situé sur le bord arrière de la portière conducteur. Le bouton s'allume pour indiquer que le détecteur de mouvement intérieur est désactivé.

- i** **REMARQUE :** Il n'est pas possible de désactiver le détecteur de mouvement intérieur quand le contact est mis.

Avant de prendre le volant

Système d'alarme antivol

2. Fermez la portière conducteur et verrouillez le véhicule (à l'aide du système d'accès sans clé ou de la télécommande de clé). Le détecteur de mouvement intérieur reste désactivé jusqu'à ce que vous déverrouilliez le véhicule.

Avant de prendre le volant

Sièges

Sécurité

 **AVERTISSEMENT** : réglez le siège conducteur lorsque le véhicule est à l'arrêt. Vous risquez en effet de ne pas pouvoir observer la route et les conditions de circulation lorsque le siège se déplace, ce qui est susceptible d'entraîner un accident.

 **AVERTISSEMENT** : les sièges peuvent être déplacés même si la télécommande de clé ne se trouve pas à l'intérieur du véhicule. Ne laissez pas les enfants sans surveillance à l'intérieur du véhicule. Ils risqueraient d'être blessés en cas de déplacement accidentel d'un siège.

 **AVERTISSEMENT** : assurez-vous que personne ne se retrouve coincé par le déplacement du siège. Pour réduire les risques de blessure en cas d'accident, respectez les consignes suivantes :

- Tous les occupants du véhicule doivent choisir une position leur permettant d'attacher correctement leur ceinture de sécurité, mais le plus loin possible des coussins gonflables avant. La position du siège conducteur doit permettre au conducteur de conduire le véhicule en toute sécurité. La distance entre le siège conducteur et les pédales doit être telle que le conducteur puisse appuyer à fond sur celles-ci. La distance entre le torse du conducteur et le centre du cache du coussin gonflable doit être supérieure à 25 cm. Les bras du conducteur doivent être légèrement fléchis lorsqu'il tient le volant.
- Les occupants du véhicule doivent toujours attacher leur ceinture de sécurité correctement.
- Reculez le siège passager autant que nécessaire pour plus de confort.



AVERTISSEMENT : McLaren ne recommande pas l'utilisation de sièges d'enfant dans ce véhicule. Si vous souhaitez toutefois en utiliser, veuillez suivre les instructions ci-dessous :

- Les enfants mesurant moins de 4 pi 11 po (1,35 mètre) ou de moins de 12 ans doivent être installés dans un dispositif de retenue pour enfants adapté. Veuillez vous reporter aux lois nationales et locales en vigueur pour connaître les exigences précises.
- Si vous utilisez un dispositif de retenue pour enfants sur le siège passager, reculez le plus possible le siège.

Avant de prendre le volant Sièges

Sièges à commande manuelle

Réglage vers l'avant et vers l'arrière des sièges à commande manuelle



Levez le levier, déplacez le siège dans la position souhaitée et relâchez le levier pour bloquer le siège.

⚠ AVERTISSEMENT : Assurez-vous que le siège est bien bloqué avant de conduire.

i REMARQUE : Assurez-vous que le plancher, l'arrière, le dessous et les côtés des sièges sont dégagés et qu'aucun bagage n'y est posé. Ceci pourrait endommager les sièges.

Réglage du dossier des sièges à commande manuelle

⚠ AVERTISSEMENT : pour minimiser les risques de blessure, placez le dossier du siège le plus à la verticale possible.

i REMARQUE : N'inclinez pas le dossier de siège d'une manière telle qu'il toucherait de façon répétée le tablier arrière, car des dommages risquent alors de survenir après un certain temps.



Levez le levier, déplacez le dossier du siège dans la position souhaitée et relâchez le levier.

Avant de prendre le volant

Sièges

Réglage de la hauteur des sièges à commande manuelle



Appuyez sur le haut ou sur le bas du commutateur jusqu'à ce que le siège atteigne la hauteur souhaitée.

i REMARQUE : Le réglage du siège en hauteur est uniquement disponible pour le siège conducteur.

Sièges de course

Réglage vers l'avant et vers l'arrière du siège



i REMARQUE : seules les positions avant et arrière sont réglables sur le siège.

Pour régler le siège, soulevez le levier et faites glisser le siège jusqu'à la position souhaitée, en vous assurant d'atteindre aisément toutes les pédales et de pouvoir les enfoncer complètement.

! AVERTISSEMENT : assurez-vous que le siège est bien bloqué avant de conduire.

i REMARQUE : assurez-vous que le plancher et toute la zone à proximité des sièges sont dégagés, autrement cela pourrait endommager les sièges ou nuire à leur réglage.

Réglage de la hauteur et de l'inclinaison du siège

En ce qui concerne le réglage de la hauteur et de l'inclinaison du siège, communiquez avec votre concessionnaire McLaren.

! AVERTISSEMENT : le réglage de la hauteur du siège doit uniquement être effectué par votre concessionnaire McLaren.

Avant de prendre le volant

Sièges

Sièges électriques

Réglage électrique des sièges

Les commandes de réglage du siège sont situées sur le côté de la base du siège et peuvent être utilisées lorsque le véhicule est en mode Actif (voir la section État électrique du véhicule, page 2.02).

i REMARQUE : Assurez-vous que le plancher, l'arrière, le dessous et les côtés des sièges sont dégagés et qu'aucun bagage n'y est posé. Ceci pourrait endommager les sièges.

Réglage vers l'avant et vers l'arrière

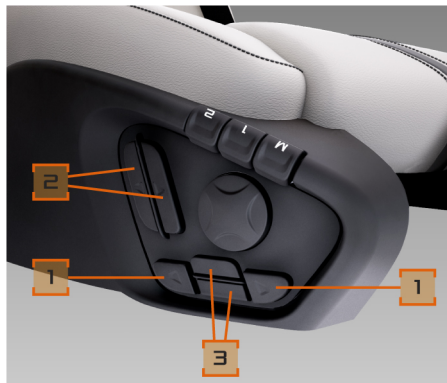

Appuyez sur les commutateurs (1) jusqu'à ce que le siège atteigne la position souhaitée.

Réglage du dossier des sièges électriques

! AVERTISSEMENT : pour minimiser les risques de blessure, placez le dossier du siège le plus à la verticale possible.

i REMARQUE : Lorsque vous inclinez le dossier, l'assise du siège se déplace automatiquement vers l'avant, selon sa position par rapport au tablier arrière. Si l'assise du siège est déplacée vers l'arrière alors que le dossier est incliné au maximum, ce dernier est automatiquement relevé pour éviter qu'il ne touche le tablier arrière.

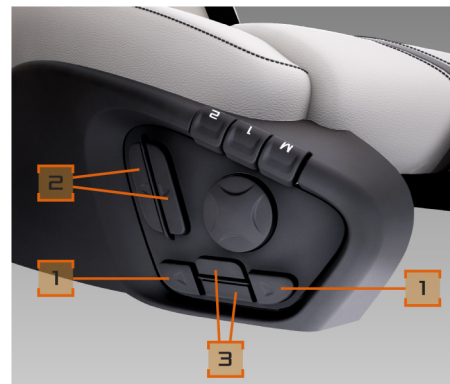

Appuyez sur les commutateurs (2) jusqu'à ce que le dossier du siège atteigne la position souhaitée.

Avant de prendre le volant Sièges

⚠ AVERTISSEMENT : Assurez-vous qu'aucun objet ne se trouve sous le siège passager. Si c'est le cas, le système de classification des occupants pourrait ne pas fonctionner correctement.

Réglage de la hauteur des sièges électriques

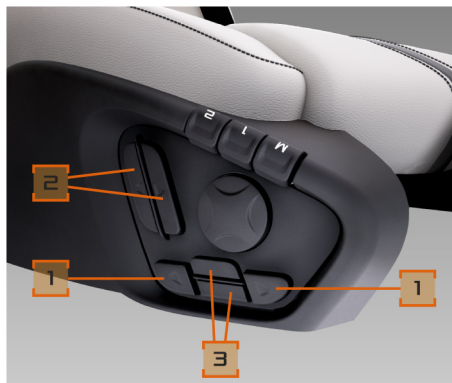

Appuyez sur les commutateurs (3) jusqu'à ce que le siège atteigne la hauteur souhaitée.

Réglage lombaire des sièges électriques

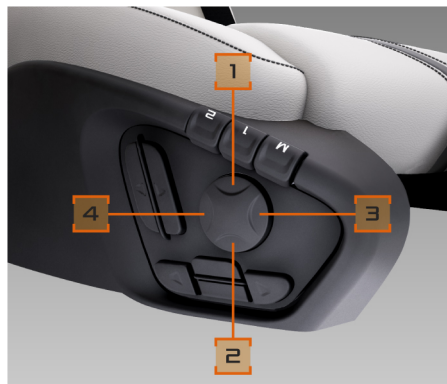

Appuyez sur (1) pour relever ou sur (2) pour abaisser la position du soutien lombaire.

Appuyez sur (3) pour gonfler ou sur (4) pour dégonfler le soutien lombaire.

Enregistrement d'une mémoire de position

Les positions de siège, des rétroviseurs extérieurs et du volant peuvent être enregistrées pour deux conducteurs.

- i** REMARQUE : Les positions des rétroviseurs extérieurs et du volant ne peuvent être enregistrées et sélectionnées qu'à l'aide des boutons de mémoire du conducteur.
- i** REMARQUE : la position du volant ne peut être enregistrée ou sélectionnée que si le véhicule est équipé d'une colonne de direction électrique.

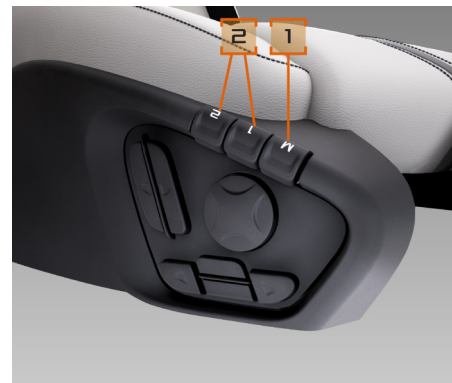

Réglez le siège, les rétroviseurs et le volant sur les positions souhaitées (voir les sections Réglage électrique du volant, page 1.39 et Rétroviseurs extérieurs, page 1.56).

Avant de prendre le volant Sièges

Appuyez sur le bouton de mémorisation (1) et maintenez-le enfoncé, puis appuyez simultanément sur l'un des boutons de mémoire de position (2) pour enregistrer le réglage.

Rappel d'une position mémorisée

⚠ AVERTISSEMENT : N'utilisez pas la fonction de rappel d'une position mémorisée de siège, des rétroviseurs et du volant que lorsque le véhicule est à l'arrêt. Vous risquez en effet de ne pas pouvoir observer correctement la route et les conditions de la circulation durant la manœuvre. Ceci pourrait entraîner une perte de contrôle du véhicule et provoquer un accident.

i REMARQUE : Les positions des rétroviseurs extérieurs et du volant ne peuvent être enregistrées et sélectionnées qu'à l'aide des boutons de mémoire du conducteur.

i REMARQUE : la position du volant ne peut être enregistrée ou sélectionnée que si le véhicule est équipé d'une colonne de direction électrique.

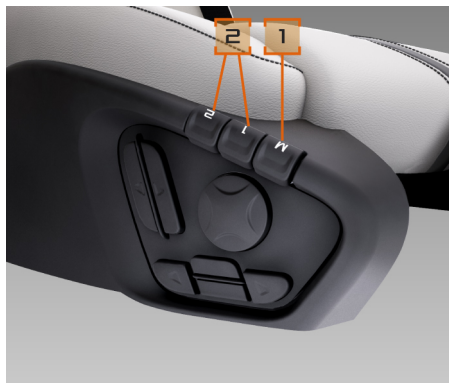

Appuyez sur le bouton (2) correspondant au réglage souhaité et maintenez-le enfoncé jusqu'à ce que le siège, les rétroviseurs extérieurs et le volant aient terminé leur réglage.

Sortie simplifiée

⚠ AVERTISSEMENT : Assurez-vous que personne ne se retrouve coincé par le déplacement du siège.

Lorsque la fonction accès/sortie simplifié(e) est activée et que le conducteur coupe le contact et ouvre sa portière, le siège conducteur recule à fond et se place dans sa position la plus basse, et le volant se déplace vers l'avant du véhicule et se place dans sa position la plus haute.

Ceci facilite la sortie hors du véhicule. Pour activer ou désactiver cette fonction, reportez-vous à la section Accès/sortie simplifié(e), page 4.19.

i REMARQUE : le volant ne change de position que si le véhicule est équipé d'une colonne de direction électrique.

Accès simplifié

Après avoir utilisé la fonction entrée/sortie de confort, vous pouvez replacer le siège conducteur et le volant dans leurs positions les plus récentes à l'aide de la manette multifonction à gauche de la colonne de direction.

i REMARQUE : le volant ne change de position que si le véhicule est équipé d'une colonne de direction électrique.

Avant de prendre le volant

Sièges

La fonction est uniquement disponible lorsque le message «Comfort Entry available Pull left stalk to activate Press OK to cancel» (Entrée simplifiée disponible; tirer sur la manette de gauche pour activer ou appuyer sur OK pour effacer) apparaît sur l'écran pliable du conducteur.

Le véhicule doit être en mode Actif avec le contact coupé, la portière conducteur fermée et la fonction accès/sortie confort activée.

1. Tirez la manette une fois vers vous pour activer la fonction entrée/sortie de confort.
2. Si à un moment donné vous souhaitez annuler la fonction, actionnez la manette ou ouvrez la portière conducteur. Le message «Comfort Entry returning Operate stalk or open door to abort» (Retour de l'entrée simplifiée; actionner la manette ou ouvrir la portière pour annuler) apparaît sur l'écran pliable du conducteur.

i **REMARQUE** : cette fonction remplace uniquement le siège et le volant dans les positions qu'ils occupaient avant l'activation de la fonction accès/sortie simplifiée(e). Elle n'utilise pas de positions mémorisées, à moins que la précédente position fût l'une des positions mémorisées.

3. Si le siège ou le volant est réglé manuellement avant l'actionnement de la manette, la fonction est annulée et ne sera disponible qu'à la prochaine activation de la fonction accès/sortie simplifiée(e).

i **REMARQUE** : pour annuler la fonction accès/sortie simplifiée(e), démarrez le moteur, appuyez sur le commutateur d'un siège ou de colonne de direction ou actionnez le levier de commande à gauche de la colonne de direction pendant que le siège retourne en position.

4. Si la fonction accès/sortie simplifiée(e) est annulée, il ne sera plus possible de replacer le siège et le volant dans leurs positions précédentes à l'aide de cette fonction. Le message sur l'écran pliable du conducteur disparaît et la manette revient en mode d'utilisation normal. Cette fonction est de nouveau disponible lors de la prochaine utilisation de la fonction accès/sortie simplifiée(e).
5. Une fois que le siège et le volant ont retrouvé leurs positions précédentes, le message sur l'écran pliable du conducteur disparaît et un signal sonore confirmant la fin de cette opération retentit.

Sièges chauffants

Vous pouvez accéder à la fonction de chauffage des sièges à partir de l'écran de climatisation de l'écran tactile du système d'infodivertissement central. Voir la section Sièges chauffants, page 5.11.

i **REMARQUE** : La fonction de chauffage des sièges n'est disponible que lorsque le moteur tourne.

Avant de prendre le volant Sièges

Sièges LT Super-Lightweight CF

Réglage vers l'avant et vers l'arrière du siège



i REMARQUE : Il est possible de régler la position du siège uniquement vers l'avant et vers l'arrière.

Pour régler le siège, soulevez le levier et faites glisser le siège jusqu'à la position souhaitée, en vous assurant d'atteindre aisément toutes les pédales et de pouvoir les enfoncer complètement.

⚠ AVERTISSEMENT : Assurez-vous que le siège est bien bloqué avant de conduire.

i REMARQUE : Vérifiez qu'aucun bagage ne se trouve sur le plancher ou à proximité des sièges, sous peine d'endommager les sièges ou de ne pas pouvoir les régler complètement.

Réglage de la hauteur et de l'inclinaison du siège

En ce qui concerne le réglage de la hauteur et de l'inclinaison du siège, communiquez avec votre concessionnaire McLaren.

⚠ AVERTISSEMENT : Le réglage de la hauteur du siège doit uniquement être effectué par votre concessionnaire McLaren.

Avant de prendre le volant

Volant et colonne de direction

Réglage manuel du volant

⚠ AVERTISSEMENT : procédez uniquement au réglage de la position du volant quand le véhicule est à l'arrêt. Vous risquez en effet de ne pas pouvoir observer correctement la route et les conditions de la circulation durant la manœuvre. Ceci pourrait entraîner une perte de contrôle du véhicule et provoquer un accident.

Il est possible de régler la hauteur et la profondeur du volant.

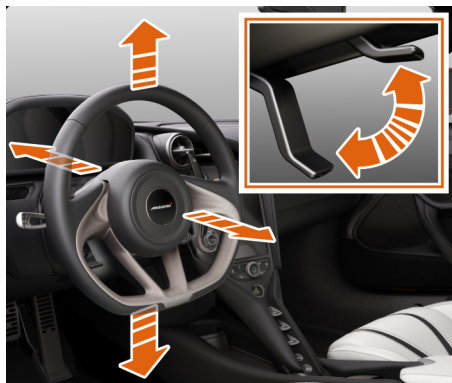

Poussez le levier (en surbrillance) vers le bas et positionnez le volant de sorte que :

- vos bras soient légèrement fléchis lorsque vous tenez le volant;
- vous puissiez déplacer les jambes sans entrave;
- vous puissiez voir aisément toute l'information sur l'écran pliable du conducteur.

Tirez le levier vers le haut pour bloquer le volant. Vérifiez que le levier est bien verrouillé avant de commencer à rouler.

Réglage électrique du volant

⚠ AVERTISSEMENT : procédez uniquement au réglage de la position du volant quand le véhicule est à l'arrêt. Vous risquez en effet de ne pas pouvoir observer correctement la route et les conditions de la circulation durant la manœuvre. Ceci pourrait entraîner une perte de contrôle du véhicule et provoquer un accident.

La position du volant peut être réglée en hauteur et en profondeur à l'aide de la commande de colonne de direction lorsque le véhicule est en mode Actif (reportez-vous à la section État électrique du véhicule, page 2.02).

La commande de la colonne de direction est située à gauche de la colonne.

Avant de prendre le volant

Volant et colonne de direction



1. Hauteur : haut
2. Hauteur : bas
3. Profondeur : éloignée
4. Profondeur : rapprochée

L'actionnement de la commande de la colonne de direction vers les positions 1 et 2 règle la hauteur du volant, vers le haut ou le bas.

Déplacer la commande de la colonne de direction vers les positions 3 et 4 règle la profondeur du volant en l'éloignant ou en le rapprochant.

i REMARQUE : la commande de la colonne de direction règle le volant dans un sens à la fois.

À l'aide de la commande de la colonne de direction, placez le volant de sorte que :

- vos bras soient légèrement fléchis lorsque vous tenez le volant;
- vous puissiez déplacer les jambes sans entrave;
- vous puissiez voir aisément toute l'information sur l'écran pliable du conducteur.

Réglage automatique du volant

Si votre véhicule est muni de sièges électriques, la position du volant électrique est mémorisée lorsque les positions du siège et de rétroviseur sont mémorisées. Reportez-vous à la section Enregistrement d'une mémoire de position, page 1.35.

! **AVERTISSEMENT : assurez-vous que vos mains ne tiennent pas le volant ou la colonne pendant le mouvement du volant.**

i REMARQUE : tout mouvement automatique peut être annulé en actionnant la commande de la colonne de direction.

Accès/sortie simplifié(e)

Lorsque la fonction d'accès/sortie confort est activée, le volant et la colonne de direction reculent à fond (en s'éloignant du conducteur) et le volant se met dans sa position la plus haute lorsque le contact est coupé et que la portière du conducteur est ouverte.

Pour activer ou désactiver cette fonction, reportez-vous à la section Accès/sortie simplifié(e), page 4.19.

Vous pouvez rappeler la dernière position du volant et de la colonne de direction à l'aide de la manette à gauche de la colonne de direction. Reportez-vous à la section Enregistrement d'une mémoire de position, page 1.35.

! **AVERTISSEMENT : assurez-vous que vos mains ne tiennent pas le volant ou la colonne pendant le mouvement du volant.**

i REMARQUE : tout mouvement automatique peut être annulé en actionnant la commande de la colonne de direction.

Avant de prendre le volant

Volant et colonne de direction

Avertisseur sonore

Appuyez au centre du volant pour activer l'avertisseur sonore.

 REMARQUE : L'avertisseur sonore fonctionne même quand le contact est coupé.

Avant de prendre le volant

Sécurité des occupants

Ceintures de sécurité

Les ceintures de sécurité et les dispositifs de retenue pour enfants sont les moyens de retenue des occupants du véhicule les plus efficaces en cas de choc. Ils minimisent les risques de blessures liées à des impacts intérieurs et les coups de fouet.

 **AVERTISSEMENT** : Une ceinture de sécurité non attachée, incorrectement attachée ou qui n'a pas été correctement insérée dans sa boucle ne pourra pas remplir son rôle de manière efficace. Pour éviter les blessures, assurez-vous que tous les occupants du véhicule portent leur ceinture de sécurité, et ce à tout moment.

- Assurez-vous que la ceinture :
- passe aussi bas que possible le long de la zone pelvienne, c'est-à-dire au niveau des hanches et non du ventre;
 - est suffisamment serrée;
 - n'est pas entortillée;
 - passe au milieu de l'épaule;
 - repose à plat au milieu de la clavicule, entre le cou et l'épaule;

- est bien serrée au niveau de la zone pelvienne en tirant la ceinture diagonale vers le haut.

Ne fixez aucun objet à l'aide d'une ceinture de sécurité si celle-ci est déjà utilisée par un autre occupant du véhicule.

Évitez de porter des vêtements trop encombrants.

Ne faites pas passer la ceinture de sécurité sur des objets fragiles ou à bords tranchants, en particulier, s'ils font partie de vos vêtements. La ceinture de sécurité pourrait être endommagée et vous risqueriez d'être blessé.

Une personne doit utiliser une seule ceinture de sécurité à la fois.

Ne laissez jamais un enfant voyager à bord assis sur les genoux d'un autre passager.

Les enfants mesurant moins de 4 pi 11 po (1,35 mètre) ou de moins de 12 ans doivent être installés dans un dispositif de retenue pour enfants adapté. Pour installer un dispositif de retenue pour enfants, suivez les instructions du fabricant. Veuillez vous reporter aux lois nationales et fédérales en vigueur pour connaître les exigences précises.

 **AVERTISSEMENT** : Les femmes enceintes sont tenues de porter la ceinture de sécurité pour assurer une sécurité maximale à la mère comme à l'enfant à naître. Positionnez la ceinture abdominale au niveau des hanches, sous le ventre, et la ceinture diagonale au centre de la poitrine et sur le côté du ventre. La ceinture ne doit être ni détendue, ni entortillée.

 **AVERTISSEMENT** : La ceinture de sécurité peut uniquement fournir un niveau de protection optimal si le dossier du siège est positionné le plus près possible de la verticale et que les occupants se tiennent bien droits sur leur siège.

Avant de prendre le volant

Sécurité des occupants

⚠ AVERTISSEMENT : La ceinture de sécurité ne pourra pas assurer une protection correcte si sa sangle ou sa boucle est trop sale ou trop abîmée. Vérifiez que la ceinture s'engage complètement et correctement dans la boucle. Vérifiez régulièrement les ceintures de sécurité pour vous assurer qu'elles ne sont pas endommagées, ne passent pas sur des bords tranchants et ne sont pas coincées. Elles pourraient alors se rompre en cas d'accident, provoquant des blessures aux occupants. Faites contrôler les ceintures de sécurité si les sangles ont été endommagées ou soumises à des charges importantes. Toute intervention sur les ceintures de sécurité doit uniquement être réalisée par votre concessionnaire McLaren.

Port de la ceinture de sécurité



1. Assurez-vous d'être assis confortablement avec les commandes à portée de main.
2. Saisissez l'attache de ceinture de sécurité et passez la ceinture devant vous en vous assurant que la sangle repose bien à plat au milieu de la clavicule, entre le cou et l'épaule, puis le long de la poitrine et de la zone pelvienne.
3. Une fois la ceinture positionnée correctement, insérez l'attache dans la boucle et appuyez jusqu'à ce que vous entendiez un « clic » confirmant la fermeture.

Vérifiez qu'elle est bien bouclée en tirant l'attache de la boucle.

Prétendeurs de ceinture de sécurité

Les ceintures de sécurité sont dotées de prétendeurs. Ils permettent de tendre les ceintures de sécurité en cas d'accident, en les serrant contre les occupants.

⚠ AVERTISSEMENT : N'insérez pas l'attache de la ceinture de sécurité du siège passager dans sa boucle si le siège passager n'est pas occupé. Les prétendeurs de ceinture de sécurité pourraient se déclencher en cas d'accident.

⚠ AVERTISSEMENT : Les prétendeurs de ceinture de sécurité ne permettent pas de corriger une position assise inadaptée ni une ceinture mal installée. Les prétendeurs de ceinture de sécurité ne permettent pas de ramener les occupants contre le dossier de leur siège.

Avant de prendre le volant

Sécurité des occupants

Le prétendeur de ceinture de sécurité se déclenche pour chacune des ceintures de sécurité, à condition que l'attache de la ceinture de sécurité soit insérée dans la boucle, en cas de collision à l'avant ou à l'arrière du véhicule et quand le véhicule accélère ou décélère brusquement.

Lorsque les prétendeurs de ceinture de sécurité se déclenchent, un «bang» se fait entendre, une petite quantité de poussière peut se dégager et le témoin d'avertissement du dispositif de retenue supplémentaire s'allume.



AVERTISSEMENT : Ne conduisez PAS le véhicule si les prétendeurs se sont déclenchés (ou si vous croyez qu'ils se sont peut-être déclenchés). Communiquez immédiatement avec votre concessionnaire McLaren le plus proche.

Limiteurs d'effort de ceinture de sécurité

Les ceintures de sécurité sont dotées de limiteurs d'effort. Les limiteurs d'effort de ceinture de sécurité sont liés aux coussins gonflables avant et relâchent progressivement la tension appliquée aux ceintures au cours d'un choc afin de réduire la force exercée sur les occupants.

Témoin d'avertissement de ceinture de sécurité



Le témoin d'avertissement de ceinture de sécurité sur l'écran pliable du conducteur et l'avertissement sonore rappellent aux occupants du véhicule de boucler leurs ceintures de sécurité. Le témoin d'avertissement de ceinture de sécurité s'éteint et le signal sonore cesse une fois que le conducteur et le passager ont attaché leur ceinture.

Dispositif de retenue supplémentaire (SRS)

Systeme de coussin gonflable

Votre McLaren est équipée des coussins gonflables suivants :

- coussin gonflable avant conducteur situé dans le volant;
- coussin gonflable avant passager situé dans le tableau de bord;
- coussins gonflables pour genoux situés en dessous du tableau de bord;
- rideaux gonflables dans les portières.

Avant de prendre le volant Sécurité des occupants



AVERTISSEMENT : Prenez note de toutes les étiquettes d'avertissement apposées sur le pare-soleil.



AVERTISSEMENT : Les coussins gonflables ne fonctionnent correctement que si le volant, le cache du coussin gonflable passager, le cache du coussin gonflable pour les genoux et la garniture des portières ne sont pas recouverts.

AVERTISSEMENT : Un fonctionnement correct des coussins gonflables est uniquement possible si le volant, le couvercle du coussin gonflable passager et la garniture des portières ne sont pas recouverts.

AVERTISSEMENT : Les coussins gonflables ne dispensent pas d'attacher correctement les ceintures de sécurité. Ils permettent d'améliorer le niveau de protection des occupants proposé par les ceintures de sécurité.

AVERTISSEMENT : Pour réduire les risques de blessure en cas d'accident, respectez les consignes suivantes :

- Assurez-vous que la poitrine du conducteur se trouve au moins à 10 po (25 cm) du couvercle de coussin gonflable.
- Ne vous penchez pas sur le tableau de bord pendant que le véhicule se déplace.
- Ne posez pas les pieds sur le tableau de bord.
- Tenez uniquement le volant par l'extérieur de l'anneau. Vous pourriez être blessé si le coussin gonflable se déployait alors que vous tenez le volant par l'intérieur.

Avant de prendre le volant Sécurité des occupants

- Les occupants, et en particulier les enfants, ne doivent pas se pencher par les fenêtres lorsqu'ils se trouvent à l'intérieur du véhicule.
- Assurez-vous qu'aucun objet ne se trouve entre les occupants du véhicule et la zone de déploiement des coussins gonflables.
- En raison de la vitesse avec laquelle les coussins gonflables se déploient, il existe un risque de blessures liées au gonflage du coussin gonflable.

Remplacement des coussins gonflables



AVERTISSEMENT : McLaren recommande de remplacer les coussins gonflables tous les 15 ans afin de prévenir tout défaut de déclenchement lié à la durée de vie utile des composants.

Modification du système de coussin gonflable

S'il est nécessaire de modifier le système de coussin gonflable pour l'adapter à une personne handicapée, veuillez vous adresser à McLaren Automotive Inc. à l'adresse suivante :

McLaren Automotive Inc.

1405, South Beltine Road, bureau 100

Coppell

TX 75019

Coussins gonflables avant

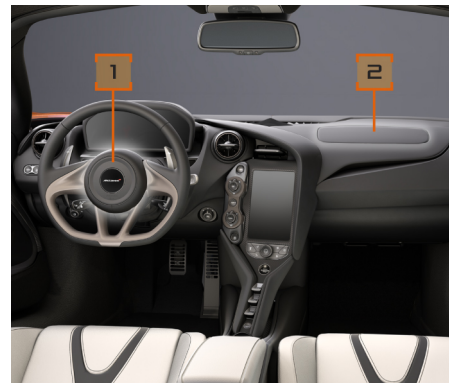

Le coussin gonflable avant conducteur (1) se déploie à l'avant du volant et le coussin gonflable avant passager (2) à l'avant et au-dessus du tableau de bord.

Les coussins gonflables avant se déploient si le système considère qu'ils peuvent apporter une protection supplémentaire aux occupants contre les blessures infligées à la tête et à la poitrine.

Avant de prendre le volant

Sécurité des occupants

i REMARQUE : Le coussin gonflable avant du passager se déclenche uniquement si le témoin d'avertissement PASSENGER AIR BAG OFF (coussin gonflable passager désactivé) de la console de plafond n'est PAS allumé (voir la section Système de classification des occupants - siège passager avant, page 1.48).

Coussins gonflables pour genoux

! AVERTISSEMENT : Pour réduire les risques de blessure des occupants, en cas de déclenchement d'un coussin gonflable pour genoux, assurez-vous des points suivants :

- aucun objet ne se trouve entre les occupants du véhicule et la zone de déploiement des coussins gonflables;
- aucun objet lourd ou tranchant ne se trouve dans des poches de vêtement.



Les coussins gonflables pour genoux sont logés dans la zone inférieure du tableau de bord et se déploient si le système considère qu'ils peuvent apporter une protection supplémentaire aux genoux et au bas du corps de l'occupant du côté où l'impact survient.

Rideaux gonflables

! AVERTISSEMENT : Pour réduire les risques de blessure des occupants, en cas de déploiement d'un rideau gonflable, assurez-vous des points suivants :

- aucun objet ne se trouve entre les occupants du véhicule et la zone de déploiement des coussins gonflables;
- aucun accessoire n'est fixé aux portières;
- aucun objet lourd ou tranchant ne se trouve dans des poches de vêtement;
- les occupants, et en particulier les enfants, ne doivent pas se pencher par les fenêtres lorsqu'ils se trouvent à l'intérieur du véhicule.



Avant de prendre le volant

Sécurité des occupants

Les rideaux gonflables sont situés dans la zone supérieure de chaque panneau de portière et se déploient si le système considère qu'ils peuvent apporter une protection supplémentaire à la tête de l'occupant sur le côté du véhicule en cas de choc.

i REMARQUE : Le rideau gonflable latéral passager se déploie uniquement si le siège passager est occupé.

Système de classification des occupants - siège passager avant

Le système peut déterminer si le siège passager est occupé à l'aide d'un tapis à capteurs capacitifs installé dans la base du siège, et en vérifiant que la ceinture de sécurité est bouclée côté passager. Le système désactive le coussin gonflable avant passager pour les enfants assis dans les sièges d'enfant et les sièges passagers non occupés, afin d'assurer que le coussin gonflable se déploie pour les adultes.



L'état des coussins gonflables est indiqué par le témoin d'avertissement PASSENGER AIR BAG OFF (coussin gonflable passager désactivé) de la console de plafond.

Le témoin d'avertissement PASSENGER AIR BAG OFF (coussin gonflable passager désactivé) s'allume au moment où le contact est mis et s'éteint au bout de 5 secondes.

Le témoin d'avertissement reste allumé si le siège passager n'est pas occupé ou si un siège enfant est installé.

i REMARQUE : Le témoin d'avertissement PASSENGER AIR BAG OFF (coussin gonflable passager désactivé) reste allumé tant que le poids défini n'est pas dépassé par un adulte.

Lorsque le témoin d'avertissement PASSENGER AIR BAG OFF (coussin gonflable passager désactivé) est allumé, le coussin gonflable avant passager n'est pas actif. Le rideau gonflable et le prétendeur de ceinture de sécurité restent quant à eux actifs, même quand le témoin d'avertissement PASSENGER AIR BAG OFF (coussin gonflable passager désactivé) est allumé.

! AVERTISSEMENT : Si le témoin d'avertissement PASSENGER AIR BAG OFF (coussin gonflable passager désactivé) n'est pas allumé alors qu'un siège enfant est installé, cela signifie que le coussin gonflable passager n'est pas désactivé. L'enfant risque alors d'être gravement blessé en cas de déploiement du coussin gonflable passager.

Avant de prendre le volant

Sécurité des occupants

 **AVERTISSEMENT** : afin d'assurer le bon fonctionnement du système de classification des occupants, McLaren recommande de ne jamais placer d'objets sous les sièges. McLaren recommande également de ne pas placer de matériel supplémentaire tel qu'une couverture, un coussin ou un accessoire tel qu'une housse, un réchauffeur ou un dispositif de massage de siège. Ces éléments peuvent affecter sérieusement le fonctionnement du système de classification des occupants. McLaren recommande de ne PAS utiliser d'accessoires tels que des housses, des réchauffeurs ou des dispositifs de massage.

 **AVERTISSEMENT** : Tout appareil électrique actif ou relié à la prise pour accessoires de 12 V ne doit pas être placé sur le siège passager. Cela risque d'altérer le fonctionnement du système de classification des occupants.

 **AVERTISSEMENT** : Le système de classification des occupants peut être perturbé si du liquide (y compris de la pluie) est renversé sur le siège passager. Si le témoin d'avertissement PASSENGER AIRBAG OFF (coussin gonflable passager désactivé) est éteint alors que le siège est inoccupé, n'installez pas de système de retenue pour enfant et ne laissez personne s'asseoir sur le siège. Communiquez avec votre concessionnaire McLaren le plus proche dès que possible.

 **AVERTISSEMENT** : Ne placez pas d'objet tranchant sur le siège passager. Cela risque d'endommager le système de classification des occupants si le coussin du siège est percé.

 **AVERTISSEMENT** : Pour vous assurer que le système de classification des occupants fonctionne correctement, ne placez jamais d'objets (un coussin, par exemple) sous le dispositif de retenue pour enfants. L'intégralité de la base du dispositif de retenue pour enfants doit être en permanence en contact avec le siège. Si le dispositif de retenue pour enfants n'est pas installé correctement, il risque de ne pas apporter le degré de protection souhaité en cas d'accident et des blessures risquent d'en découler.

Déploiement des coussins gonflables

En cas de collision, le dispositif de retenue supplémentaire déploie les coussins gonflables afin de protéger les occupants du véhicule. Ce dispositif contrôle le nombre de coussins gonflables déployés et les gonfle partiellement ou complètement selon la gravité de la collision afin d'offrir la meilleure protection possible aux occupants du véhicule.

Avant de prendre le volant

Sécurité des occupants

Le dispositif recourt à des capteurs permettant d'évaluer rapidement la gravité de la collision et le nombre d'occupants du véhicule. Une fois tous ces facteurs déterminés, le dispositif déploie les coussins gonflables requis et régule la pression de gonflage dans la zone d'impact pour garantir la sécurité des occupants.

Après un accident, les coussins gonflables commencent à se dégonfler presque immédiatement après le gonflage. Le gaz utilisé pour gonfler les coussins gonflables s'échappe par des événements pratiqués dans le coussin gonflable, ce qui contribue à réduire les risques de blessures par impact grave des occupants.

Les coussins gonflables diminuent et ralentissent le mouvement des occupants du véhicule afin de réduire la charge exercée sur leur corps, mais ne dispensent pas d'attacher correctement les ceintures de sécurité.

 **AVERTISSEMENT : Lorsque les coussins gonflables se déploient, un « bang » se fait entendre et une petite quantité de poudre peut se dégager. Ce bruit n'altérera pas votre audition et la poudre dégagée n'est pas dangereuse pour la santé. Elle n'est pas non plus le signe d'un début d'incendie. Cette poudre peut toutefois provoquer des problèmes de respiration à court terme pour les personnes souffrant d'asthme ou d'autres affections respiratoires. Pour éviter tout problème respiratoire, quittez le véhicule dès que possible ou ouvrez une vitre.**

 **AVERTISSEMENT : Après le déploiement d'un coussin gonflable, ses composants sont brûlants. Ne les touchez pas. Faites remplacer les coussins gonflables chez votre concessionnaire McLaren.**

Hors position (OOP)

Le système de coussin gonflable de votre McLaren a été testé pour un bon fonctionnement avec de jeunes enfants hors position (OOP). Le fonctionnement OOP peut survenir lorsqu'un jeune enfant est mal positionné dans le siège passager et en cas de collision entraînant le déploiement des coussins gonflables.

Témoin d'avertissement du dispositif de retenue supplémentaire (SRS)



Le dispositif de retenue supplémentaire procède à un autotest à intervalles réguliers lorsque le contact est mis et que le moteur tourne.

Le témoin d'avertissement correspondant de l'écran pliable du conducteur s'allume au moment où le contact est mis et s'éteint 5 secondes après que le moteur a démarré.

 **AVERTISSEMENT : Communiquez avec votre concessionnaire McLaren immédiatement si l'une des situations suivantes survient :**

- **Le témoin d'avertissement ne s'allume pas quand vous mettez le contact.**

Avant de prendre le volant

Sécurité des occupants

- Le témoin ne s'éteint pas 5 secondes après le démarrage du moteur.
- Le témoin se rallume une fois le moteur démarré.

Dispositifs de sécurité

Si, par malchance, vous êtes impliqué dans un accident, les événements suivants se produisent pour vous aider et aider les secours :

- les portières se déverrouillent;
- les feux de détresse s'activent;
- l'éclairage intérieur s'allume.

Dans certains cas, le circuit de carburant est également désactivé.

Passagers enfants



AVERTISSEMENT : ne laissez pas les enfants sans surveillance dans le véhicule, même s'ils sont installés dans un dispositif de retenue pour enfants. Les enfants risquent de se blesser avec des pièces du véhicule, ouvrir une portière ou être gravement, voire mortellement atteints par toute exposition prolongée à la chaleur ou au froid. En cas d'ouverture d'une portière par un enfant, celui-ci peut blesser les personnes aux alentours, se blesser lui-même s'il sort du véhicule ou être blessé par un autre véhicule. N'exposez pas le dispositif de retenue pour enfants aux rayons directs du soleil. Les pièces métalliques du dispositif pourraient brûler l'enfant. Ne transportez pas d'objets lourds ou durs à l'intérieur du véhicule s'ils ne sont pas solidement arrimés.

Toute charge mal attachée ou incorrectement positionnée augmente les risques de blessure chez les enfants en cas de freinage brusque, de virage soudain ou d'accident.

Dispositif de retenue pour enfants

McLaren ne recommande pas l'utilisation de sièges d'enfant dans ce véhicule. Si vous souhaitez toutefois en utiliser, veuillez suivre les instructions ci-dessous :

Installez tout enfant mesurant moins de 4 pi 11 po (1,5 mètre) ou de moins de 12 ans voyageant dans le véhicule dans un dispositif de retenue pour enfants adapté. Communiquez avec votre concessionnaire McLaren pour en savoir plus.

Veuillez vous reporter aux lois nationales et fédérales en vigueur pour connaître les exigences précises.

Avant de prendre le volant Sécurité des occupants



⚠ AVERTISSEMENT : ne fixez jamais un dispositif de retenue pour enfants dos à la route sur le siège passager si le coussin gonflable avant côté passager est actif. Cet état est indiqué par le témoin d'avertissement PASSENGER AIR BAG OFF (coussin gonflable passager désactivé).



⚠ AVERTISSEMENT : si le témoin d'avertissement PASSENGER AIR BAG OFF (coussin gonflable passager désactivé) n'est pas allumé, n'installez pas de dispositif de retenue pour enfants dos à la route sur le siège passager. Vous pouvez utiliser un dispositif de retenue pour enfants face à la route sur le siège du passager. L'étiquette d'avertissement apposée sur le côté du siège passager est là pour vous le rappeler.

⚠ AVERTISSEMENT : lorsqu'un dispositif de retenue pour enfants face à la route est installé sur le siège passager, assurez-vous que le siège passager est reculé à fond et positionné le plus bas possible. Les sièges passagers manuels ne disposent pas de système de réglage de la hauteur.

⚠ AVERTISSEMENT : si le dispositif de retenue pour enfants n'est pas installé correctement, l'enfant risque de ne pas être retenu en cas d'accident ou de freinage brusque et d'être blessé. Lors de la fixation d'un dispositif de retenue pour enfants, respectez les instructions du fabricant quant à son utilisation correcte.

Système KISI de retenue pour enfants

Votre McLaren est équipée d'un système KISI. Il s'agit d'une ceinture de sécurité à verrouillage automatique fixée au siège passager se verrouillant temporairement afin de maintenir solidement le dispositif de retenue pour enfants sur le siège passager.

Avant de prendre le volant

Sécurité des occupants

1. Allongez la ceinture de sécurité à fond. Le système KISI s'enclenche uniquement lorsque la ceinture de sécurité est allongée à fond.

i REMARQUE : si le véhicule est garé en pente, le rétracteur à blocage peut empêcher d'allonger la ceinture de sécurité à fond. Dans ce cas, relâchez légèrement la ceinture de sécurité et continuez à l'allonger lentement pour éviter d'activer le rétracteur à blocage.

2. Passez la ceinture de sécurité autour du dispositif de retenue pour enfants conformément aux instructions du fabricant et insérez l'attache de la ceinture de sécurité dans la boucle.
3. Réglez la ceinture de manière à ce que sa partie inférieure soit collée au dispositif de retenue et laissez la partie supérieure se rétracter. Le système KISI émet un « clic » quand la ceinture se rétracte.
4. Lorsque la ceinture de sécurité s'est rétractée au maximum, tirez sur sa partie supérieure pour vous assurer qu'elle est bien verrouillée.

i REMARQUE : le système KISI se désactive lorsque la ceinture de sécurité se rétracte complètement. Elle reprend alors son utilisation normale. Une fois le système KISI déverrouillé, il sera nécessaire d'allonger une nouvelle fois la ceinture de sécurité à fond pour réactiver le système KISI lorsque vous aurez besoin d'installer un dispositif de retenue pour enfants.

Ancrages de sangle d'attache

! AVERTISSEMENT : les ancrages de dispositif de retenue pour enfant sont conçus uniquement pour supporter les charges des dispositifs de retenue pour enfant fixé de façon appropriée. Ils ne doivent en aucun cas être utilisés comme ceintures de sécurité d'adulte, harnais ou pour fixer d'autres articles ou de l'équipement au véhicule.

! AVERTISSEMENT : lors de la fixation d'une retenue pour enfant, passez toujours la sangle d'attache supérieure par-dessus le haut du dossier du siège.

Si vous utilisez une sangle d'attache supérieure, veillez à ce qu'elle soit toujours solidement fixée et serrée pour assurer la protection maximale à l'enfant.



Le siège passager est muni d'un ancrage de sangle d'attache supérieur.

Installez le siège d'enfant et passez la sangle d'attache supérieure par-dessus le haut du dossier de siège et serrez solidement.

Avant de prendre le volant

Sécurité des occupants

Une fois le dispositif pour enfant bien installé, vérifiez la sécurité de l'installation avant d'y asseoir un enfant. Faites balancer le siège d'enfant et écartez-le du siège du véhicule pour vérifier s'il est solidement attaché.

Avant de prendre le volant

Rétroviseurs

Sécurité

 **AVERTISSEMENT :** avant de conduire, réglez les rétroviseurs de manière à avoir la meilleure visibilité possible sur la route et les conditions de la circulation.

Rétroviseur intérieur



Vous pouvez activer ou désactiver la fonction d'antiéblouissement automatique du rétroviseur intérieur en appuyant sur le bouton (2) au bas du rétroviseur. Le témoin (1) s'allume lorsque la fonction d'antiéblouissement automatique est activée.

Lorsque cette fonction est activée, le rétroviseur intérieur passe automatiquement en position antiéblouissement lorsque le capteur de lumière (3) détecte une lumière vive.

La fonction d'antiéblouissement automatique est désactivée lorsque vous sélectionnez la marche arrière ou que les niveaux de lumière ambiante sont élevés.

Avant de prendre le volant

Rétroviseurs

Rétroviseurs extérieurs

⚠ AVERTISSEMENT : Sur certains marchés, les rétroviseurs extérieurs sont dotés de miroirs convexes. Ce type de rétroviseur augmente le champ de vision, mais réduit la taille de l'image. Les objets et véhicules reflétés sont donc plus proches qu'ils n'apparaissent. Pour éviter de juger incorrectement la distance par rapport aux véhicules roulant derrière vous et éventuellement de provoquer un accident, vérifiez la distance réelle vous séparant du véhicule avant de changer de direction.

La commande des rétroviseurs extérieurs est située sur le tableau de bord, entre le volant et la console centrale.

Réglage des rétroviseurs

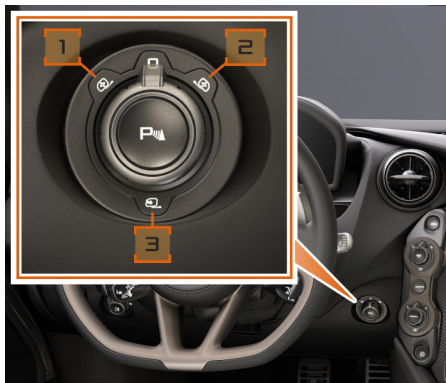

1. Mettez le contact.
2. Faites tourner la molette vers la gauche (1) pour régler le rétroviseur gauche ou vers la droite (2) pour régler le rétroviseur droit.
3. Déplacez la commande vers le haut, le bas, la droite et la gauche pour régler le rétroviseur dans la position souhaitée.

Rétroviseur extérieur rabattable

1. Mettez le contact.
2. Faites tourner la molette en position (3) pour rabattre les rétroviseurs.

3. Pour déplier les rétroviseurs, faites tourner la molette dans une autre position que (3).

i REMARQUE : Si la commande reste en position (3), les rétroviseurs restent rabattus jusqu'à ce qu'elle soit déplacée.

Rabattement automatique des rétroviseurs extérieurs

Les rétroviseurs extérieurs peuvent être réglés pour se rabattre automatiquement lorsque le véhicule est verrouillé. Le dépliage s'effectue alors au moment de l'ouverture d'une portière et non quand le véhicule est déverrouillé. Voir la section Rabattement automatique des rétroviseurs, page 4.21.

Inclinaison des rétroviseurs en marche arrière

Les rétroviseurs extérieurs peuvent être réglés pour s'incliner lorsque la marche arrière est engagée. Ceci permet de voir le sol à l'arrière du véhicule. Voir la section Inclinaison des rétroviseurs en marche arrière, page 4.19.

Avant de prendre le volant

Rétroviseurs

Rétroviseurs chauffants

Les rétroviseurs extérieurs sont chauffés lorsque le chauffage de la lunette arrière est en marche et que le moteur tourne. Le chauffage est également activé si la température ambiante est inférieure à 41 °F (5 °C).

Avant de prendre le volant

Éclairage

Éclairage externe

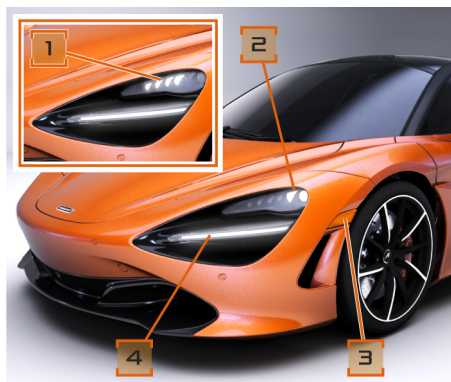

1. Feux de route
2. Feux de croisement
3. Feu de position
4. Clignotant/feu de jour/feu de position

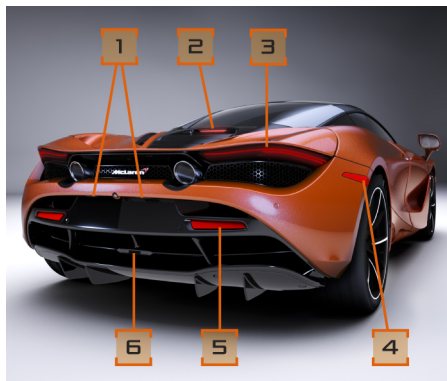

720S Coupé

1. Feu de plaque d'immatriculation
2. Feu de freinage central surélevé
3. Feu de freinage/feu arrière/clignotant
4. Feu de position
5. Réflecteur
6. Feu de recul et phare antibrouillard

i REMARQUE : Un feu de freinage central surélevé supplémentaire est situé juste sous l'aéroofrein et est visible lorsque l'aéroofrein est déployé par l'appui aérodynamique ou en position de freinage rapide.

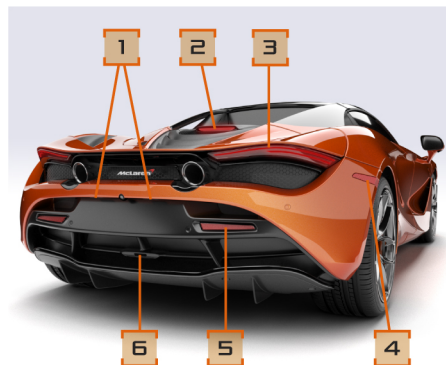

720S Spider

1. Feu de plaque d'immatriculation
2. Feu de freinage central surélevé
3. Feu de freinage/feu arrière/clignotant
4. Feu de position
5. Réflecteur

Avant de prendre le volant

Éclairage

6. Feu de recul et phare antibrouillard

i REMARQUE : Un feu de freinage central surélevé supplémentaire est situé juste sous l'aéroofrein et est visible lorsque l'aéroofrein est déployé par l'appui aérodynamique ou en position de freinage rapide.

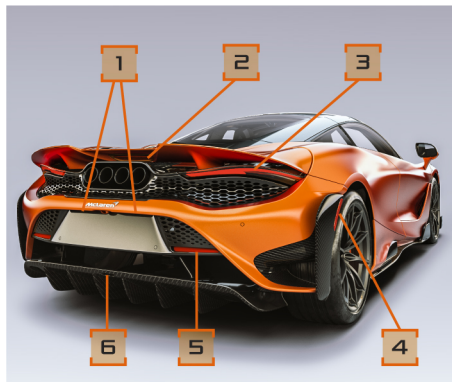

765LT Coupé

1. Feu de plaque d'immatriculation
2. Feu de freinage central surélevé
3. Feu de freinage/feu arrière/clignotant
4. Feu de position

5. Réflecteur

6. Feu de recul et phare antibrouillard

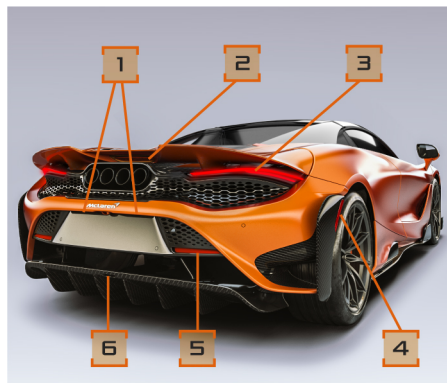

765LT Spider

1. Feu de plaque d'immatriculation
2. Feu de freinage central surélevé
3. Feu de freinage/feu arrière/clignotant
4. Feu de position
5. Réflecteur
6. Feu de recul et phare antibrouillard

Commande de l'éclairage

⚠ AVERTISSEMENT : Les feux ne s'allument pas automatiquement en cas de brouillard. Le commutateur d'éclairage automatique est uniquement une aide. C'est vous qui êtes responsable de l'éclairage du véhicule, et ce à tout moment.

La commande de l'éclairage est située entre le volant et la portière conducteur et est dotée des positions suivantes.

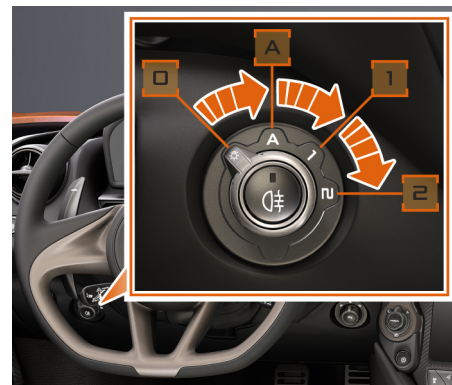

Avant de prendre le volant

Éclairage

En position (0), les feux sont éteints à l'exception des feux de jour et des feux arrière.

Faites tourner la molette sur la position (A) pour activer la commande d'éclairage automatique.

Faites tourner la molette en position (1) pour allumer les feux de position ou en position (2) pour allumer les phares. Le témoin d'avertissement des feux de position s'allume sur l'écran du conducteur à menu déroulant.

Commande d'éclairage automatique

Les feux de position et de croisement s'allument automatiquement dès que la lumière ambiante descend sous un niveau prédéfini.

Pour activer le commutateur d'éclairage automatique, tournez la molette de commande de l'éclairage en position (A).

 **REMARQUE :** Si le véhicule détecte qu'il pleut alors que le commutateur d'éclairage est en position (A), les feux de croisement s'allument automatiquement, quelle que soit l'intensité de l'éclairage extérieur.

 **REMARQUE :** Si le contacteur d'éclairage est en position (A) et que le feu antibrouillard arrière est allumé, les feux de croisement s'allument aussi, quelles que soient les conditions d'éclairage extérieur. Si le feu antibrouillard arrière est éteint, les feux de croisement s'éteignent aussi selon les conditions d'éclairage extérieur.

Feux de position

Les feux de position et les feux de jour sont constitués d'un ensemble de diodes électroluminescentes situées sous les phares. Les feux de position fonctionnent à une intensité plus faible que les feux de jour (voir la section Feux de jour, page 1.61).

Les feux de position, les feux arrière et l'éclairage de la plaque d'immatriculation s'allument lorsque la molette de commande de l'éclairage est placée en position (1).

 Le voyant de notification des feux de position s'allume sur l'écran du conducteur à menu déroulant.

 **REMARQUE :** Les feux de croisement s'allument automatiquement dès que la lumière ambiante descend sous un niveau prédéfini.

Feux de croisement

Pour allumer les feux de croisement, placez la molette de commande de l'éclairage sur (2).

 Le voyant de notification des feux de croisement s'allume sur l'écran du conducteur à menu déroulant.

 **REMARQUE :** Sur votre McLaren, le réglage des feux de croisement est le même, que vous conduisiez à gauche ou à droite.

Avant de prendre le volant

Éclairage

Feux de route



Pour allumer les feux de route, écartez la manette multifonction de vous.

 Le voyant de notification des feux de route s'allume sur l'écran pliable du conducteur.

Tirez la manette multifonction vers vous pour passer en feux de croisement.

Appel de phares

Tirez la manette multifonction à fond vers vous.

Les feux de route restent allumés tant que vous retenez la manette.



Le voyant de notification des feux de route s'allume sur l'écran pliable du conducteur.

Feux de jour

Votre McLaren est équipée de feux de jour et de feux arrière qui s'allument automatiquement lorsque vous mettez le contact, même si tous les feux sont éteints. Les feux de position et les feux de jour sont constitués d'un ensemble de diodes électroluminescentes situées sous les phares. Les feux de jour fonctionnent à une intensité supérieure à celle des feux de position.

Avant de prendre le volant Éclairage

Phare antibrouillard arrière

⚠ **AVERTISSEMENT** : Les feux ne s'allument pas automatiquement en cas de brouillard.

i **REMARQUE** : Le phare antibrouillard arrière ne s'allume que lorsque vous placez la commande d'éclairage en position (A) ou (2).



Appuyez sur le bouton du phare antibrouillard arrière situé au centre de la commande de l'éclairage.

🚦 Le voyant de notification des feux de brouillard arrière de l'écran pliable du conducteur s'allume ainsi que le témoin de la commande.

i **REMARQUE** : Si le contacteur d'éclairage est en position (A) et que les feux antibrouillard arrière sont allumés, les feux de croisement s'allument aussi, quelles que soient les conditions d'éclairage extérieur. Si le feu antibrouillard arrière est éteint, les feux de croisement ou phares s'éteignent aussi selon les conditions d'éclairage extérieur.

Clignotants



Poussez la manette des clignotants/feux de route vers le bas (1) pour activer le clignotant gauche.

Poussez la manette des clignotants/feux de route vers le bas (2) pour activer le clignotant droit.

➡ Le voyant de notification correspondant clignote sur l'écran pliable du conducteur.

La manette revient dans sa position d'origine dès que le volant revient en position centrale.

Avant de prendre le volant

Éclairage

Clignotants - changement de voie

Déplacez la manette des clignotants/feux de route jusqu'à sentir une résistance pour signaler un changement de voie sur l'autoroute. Le clignotant correspondant clignote alors trois fois.

Pour plus de détails sur l'éclairage, reportez-vous la section Commande de l'éclairage, page 1.59.

Feux de détresse

Les feux de détresse fonctionnent même si le contact est coupé. Par sécurité, ils s'activent automatiquement lorsqu'un coussin gonflable se déploie.

Utilisation des feux de détresse



1. Appuyez sur le bouton des feux de détresse.
2. Les témoins d'avertissement des deux clignotants et des feux de détresse se mettent à clignoter sur l'écran pliable du conducteur.

3. Appuyez de nouveau sur le bouton de commande des feux de détresse pour les éteindre.

i **REMARQUE :** Si les feux de détresse se sont activés automatiquement, appuyez une seule fois sur le bouton de commande pour les éteindre.

Alarme d'urgence

La fonction d'alarme d'urgence est destinée à attirer l'attention en faisant retentir l'avertisseur sonore et en faisant clignoter les clignotants en continu.

L'alarme d'urgence s'allume en appuyant sur le bouton de commande des feux de détresse pendant 3 secondes ou plus.

L'avertisseur sonore s'arrête lorsque l'alarme d'urgence a été active pendant 60 secondes, mais les clignotants continuent de clignoter. L'avertisseur sonore peut être réinitialisé en appuyant sur le bouton de commande des feux de détresse pendant 3 secondes ou plus.

Pour éteindre l'alarme d'urgence, appuyez brièvement sur le bouton des feux de détresse.

Avant de prendre le volant

Éclairage

Feux de stationnement

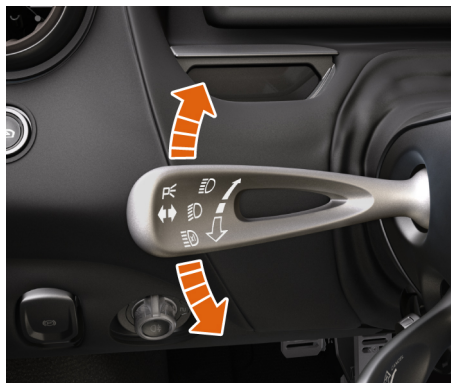

i REMARQUE : il est uniquement possible d'activer les feux de stationnement quand le contact est coupé.

1. Pour activer les feux de stationnement, poussez la manette des clignotants/feux de route vers le bas pour le côté gauche et vers le haut pour le côté droit jusqu'à sentir une résistance. Les feux de stationnement sélectionnés s'allument une fois le véhicule verrouillé.

2. Pour désactiver les feux de stationnement, poussez la manette des clignotants/feux de route vers le bas pour le côté gauche et vers le haut pour le côté droit jusqu'à sentir une résistance. Les feux de stationnement sélectionnés s'éteignent.

i REMARQUE : pour activer les feux de stationnement des deux côtés, poussez la manette des clignotants/feux de route vers le bas, puis vers le haut, pour désactiver les feux de stationnement, poussez la manette des clignotants/feux de route une nouvelle fois vers le bas.

Avant de prendre le volant

Lave-glaces et essuie-glaces

Essuie-glaces

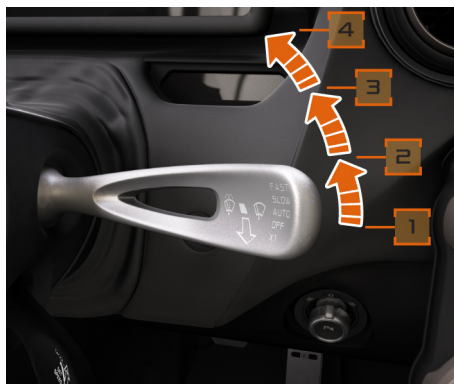

1. Essuie-glaces désactivés
2. Balayage automatique
3. Balayage lent
4. Balayage rapide

i REMARQUE : désactivez les essuie-glaces par temps sec. La saleté peut en effet provoquer une activation inopinée des essuie-glaces, susceptible d'endommager les balais ou le pare-brise.

Utilisation des essuie-glaces

1. Vérifiez que le contact est mis.
2. Déplacez la manette d'essuie-glace en position souhaitée.

i REMARQUE : si les essuie-glaces sont activés et que le véhicule s'arrête, ils passent automatiquement en mode intermittent jusqu'à ce que le véhicule se remette à rouler.

Balayage automatique

Un détecteur de pluie, situé sur le pare-brise derrière le rétroviseur intérieur, mesure la quantité d'eau sur le pare-brise et actionne les essuie-glaces à la vitesse la plus appropriée.

Pour l'activer, déplacez la manette d'essuie-glace en position de balayage automatique (2).

Les essuie-glaces s'activent une fois. La fréquence de balayage dépend ensuite de l'humidité du pare-brise.

Sélectionnez uniquement la position de balayage automatique par temps humide ou lorsqu'il pleut.

Pour régler la sensibilité du détecteur de pluie (voir la section Sensibilité des essuie-glaces, page 4.23).

Balayage lent

Déplacez la manette d'essuie-glace en position (3) pour faire fonctionner l'essuie-glace lentement.

Remplacez la manette en position (1) pour l'arrêter.

Balayage rapide

Déplacez la manette d'essuie-glace en position (4) pour faire fonctionner l'essuie-glace rapidement.

Remplacez la manette en position (1) pour l'arrêter.

Un seul balayage



Avant de prendre le volant

Lave-glaces et essuie-glaces

1. Pour déclencher un seul balayage lent de l'essuie-glace, appuyez brièvement sur la manette d'essuie-glace vers le bas et relâchez immédiatement la pression. Les essuie-glaces effectueront un seul balayage lentement, sans lave-glace.
2. Pour déclencher un balayage rapide de l'essuie-glace, tirez la manette d'essuie-glace vers le bas et maintenez-la dans cette position. Les essuie-glaces effectueront un balayage rapidement et le répéteront jusqu'à ce que vous relâchiez la manette.

Lave/essuie-glace



Tirez la manette d'essuie-glace vers vous.

Les essuie-glaces et le lave-glace commencent à fonctionner à faible vitesse tant que la manette est tirée. Si la manette est maintenue tirée pendant plus de 2 secondes, les essuie-glaces fonctionneront à haute vitesse.

Lorsque vous relâchez la manette, les essuie-glaces terminent leur cycle et reviennent en position d'origine. Après quelque temps, les essuie-glaces se remettront en marche pour essuyer tout résidu de lave-glace sur le pare-brise.

i **REMARQUE :** la position des gicleurs est réglée au cours de la fabrication du véhicule et ne doit pas être modifiée. En cas de problème, communiquez avec votre concessionnaire McLaren.

Positions de repos des essuie-glaces

Les essuie-glaces peuvent adopter trois positions de repos différentes.

Assurez-vous que le véhicule est en mode Verrouillé, Veille ou Actif.

Tirez la manette d'essuie-glace vers vous. Les essuie-glaces adopteront les positions de repos suivantes à chaque activation de la manette :

Position d'hiver

Les essuie-glaces s'arrêtent à la verticale pour limiter les risques de dommages causés aux bras d'essuie-glace lors des chutes de neige importante et faciliter le déneigement du pare-brise.

Position d'entretien

Les essuie-glaces s'arrêtent en position diagonale pour faciliter le remplacement des balais d'essuie-glace (voir la section Remplacement des balais d'essuie-glace, page 6.36).

Avant de prendre le volant

Lave-glaces et essuie-glaces

Position normale

Les essuie-glaces s'arrêtent à l'horizontale le long du rebord inférieur du pare-brise.

Avant de prendre le volant

Levage du véhicule

Levage du véhicule

i REMARQUE : Si l'icône de levage du véhicule sur l'écran pliable du conducteur est orange, ou si un message de panne de levage du véhicule s'affiche sur l'écran pliable du conducteur, alors le système n'est pas disponible. Ne conduisez pas le véhicule à vitesse élevée et contactez immédiatement votre concessionnaire McLaren.

Le système de levage du véhicule vous propose les options suivantes :

- Levage du véhicule - relever, page 1.69
- Levage du véhicule - abaisser, page 1.70

La fonction de levage du véhicule vous permet de lever ou d'abaisser le véhicule en fonction de la hauteur de conduite actuelle.

La hauteur de conduite du véhicule ne peut être augmentée que si le véhicule se déplace à moins de 31 mi/h (50 km/h). Le véhicule s'abaisse automatiquement au-delà de 37 mi/h (60 km/h).

i REMARQUE : La suspension peut être relevée au maximum pendant de longues périodes. Elle risque toutefois de s'abaisser quelque peu au fil du temps.

Si le véhicule est maintenu en position relevée pendant une longue période, une réinitialisation du système peut survenir au prochain démarrage du moteur afin de rétablir une hauteur de conduite normale.

Si cette fonction est utilisée avec le véhicule en mouvement, de légers ajustements de la direction peuvent être perçus. Ces symptômes sont normaux et n'affectent pas le bon fonctionnement du véhicule.

i REMARQUE : Les modes de comportement routier du véhicule ne peuvent pas être sélectionnés lorsque le véhicule est abaissé ou relevé.

i REMARQUE : La fonction de levage du véhicule n'est pas disponible si le mode de démarrage est actif.

i REMARQUE : La fonction de levage du véhicule n'est pas disponible si le mode Course est actif.

i REMARQUE : La fonction de levage du véhicule est uniquement disponible lorsque le moteur est en marche.

i REMARQUE : En cas de demande de levage du véhicule alors que le système Eco Start-Stop a arrêté le moteur, ce dernier est automatiquement redémarré.

Fonctionnement du levage du véhicule



Pour activer le levage du véhicule, il faut enfoncer le bouton de la manette située à droite de la colonne de direction alors que le moteur est en marche et que les portières sont fermées.

Avant de prendre le volant

Levage du véhicule

Un signal sonore de confirmation retentit lorsque la fonction de levage du véhicule est activée.

- i** REMARQUE : La fonction de levage du véhicule est uniquement disponible lorsque le moteur est en marche.
- i** REMARQUE : En cas de demande de levage du véhicule alors que le système Eco Start-Stop a arrêté le moteur, ce dernier est automatiquement redémarré.
- i** REMARQUE : Les modes de comportement routier du véhicule ne peuvent pas être sélectionnés lorsque le véhicule est abaissé ou relevé.
- i** REMARQUE : La fonction de levage du véhicule n'est pas disponible si le mode de démarrage est actif.

Levage du véhicule - relever

- !** **AVERTISSEMENT : Il ne faut jamais utiliser le système de levage du véhicule comme cric. L'utilisation du système de levage du véhicule pour accéder sous le véhicule risque d'entraîner des blessures graves.**

- i** REMARQUE : Lorsque la hauteur de conduite du véhicule est normale, il est uniquement possible de lever le véhicule.
- i** REMARQUE : Le levage du véhicule est retardé en cas de sollicitation excessive du volant.
- i** REMARQUE : Vérifiez toujours l'icône de levage du véhicule sur l'affichage avant de conduire votre véhicule.



Avant de pouvoir activer le levage du véhicule, il faut mettre le moteur en marche. Pour lever le véhicule à partir de la hauteur de conduite normale, enfoncez le bouton de la manette située à droite de la colonne de direction.



Le changement de la hauteur de conduite du véhicule est confirmé par un signal sonore croissant. Le message « Levage du véhicule » apparaît sur l'écran pliable du conducteur et l'icône de levage du véhicule clignote.





Si le moteur est coupé alors qu'une opération de levage du véhicule est en cours, le système interrompt l'opération. Cette dernière reprendra uniquement au redémarrage du moteur.

Pour ramener le véhicule à la hauteur de conduite normale, enfoncez de nouveau le bouton de la manette située à droite de la colonne de direction. Le véhicule commence à s'abaisser; les informations affichées sur l'écran pliable du conducteur confirment le changement.

Une fois le véhicule en position haute maximum, un signal sonore retentit. Le message « Hauteur de conduite élevée » apparaît sur l'écran pliable du conducteur et l'icône de levage du véhicule demeure allumée tant que le véhicule reste en position relevée.

Avant de prendre le volant Levage du véhicule

Levage du véhicule - abaisser

-  **REMARQUE :** Pour abaisser le véhicule à l'arrêt, le moteur doit être en marche et la portière du conducteur doit être complètement fermée.
-  **REMARQUE :** Lorsque le véhicule est en position relevée, il est uniquement possible d'abaisser le véhicule.
-  **REMARQUE :** Ne conduisez pas le véhicule à vitesse élevée pendant l'abaissement du véhicule. Si le véhicule commence à s'abaisser automatiquement, un signal sonore décroissant retentit et le menu de levage du véhicule apparaît sur l'écran pliable du conducteur, vous permettant de commander le système.
-  **REMARQUE :** Vérifiez toujours l'icône de levage du véhicule sur l'écran pliable du conducteur avant de conduire votre véhicule.



Pour abaisser le véhicule à partir de la position relevée, enfoncez le bouton de la manette située à droite de la colonne de direction.



Le changement de la hauteur de conduite du véhicule est confirmé par un signal sonore décroissant. Le message « Abaissement du véhicule » apparaît sur l'écran pliable du conducteur et l'icône de levage du véhicule clignote.

Pour passer de la position basse à la position relevée, enfoncez de nouveau le bouton de la manette située à droite de la colonne de direction. Le véhicule commence à se relever et les informations affichées sur l'écran pliable du conducteur confirment le changement.

Une fois le véhicule abaissé, un signal sonore retentit. Le message « Hauteur de conduite normale » apparaît sur l'écran pliable du conducteur et l'icône de levage du véhicule s'éteint.

McLaren 

Commandes de conduite

Démarrage et conduite.....	2.02	Assistance au freinage d'urgence.....	2.33
État électrique du véhicule.....	2.02	Fonction «frein sec».....	2.33
Mise du contact.....	2.03	Aide au démarrage en côte.....	2.34
Instruments et témoins d'avertissement.....	2.04	Freinage de correction de trajectoire.....	2.34
Positions de la boîte de vitesses SSG.....	2.07	Préfreinage électronique.....	2.34
Frein de stationnement.....	2.07	Contrôle électronique de stabilité (ESC).....	2.35
Pédale de frein.....	2.08	Aéofrein.....	2.38
Démarrage et arrêt du moteur.....	2.09	Système de contrôle de la pression des pneus (TPMS).....	2.42
Conduite.....	2.12	Régulateur de vitesse.....	2.45
Contrôle de la température de l'échappement.....	2.13	Présentation.....	2.45
Détecteurs d'obstacles.....	2.14	Utilisation du régulateur de vitesse.....	2.45
Caméra de recul (RVC).....	2.15	Annulation du régulateur de vitesse.....	2.46
Aide au stationnement à 360.....	2.16	Augmentation de la vitesse définie par le régulateur de vitesse.....	2.47
Boîte de vitesses SSG.....	2.18	Réduction de la vitesse définie par le régulateur.....	2.47
Présentation.....	2.18	Réactivation d'une vitesse mémorisée.....	2.48
Positions de la boîte de vitesses.....	2.18	Limiteur de vitesse actif (ASL).....	2.49
Position de la pédale d'accélérateur.....	2.20	Réglage d'une limite de vitesse supérieure.....	2.49
Mode manuel / automatique.....	2.20	Annulation du limiteur de vitesse actif (ASL).....	2.50
Contrôle du comportement routier et de la transmission..	2.24	Rodage.....	2.51
Contrôle de la dynamique active.....	2.24	Rodage.....	2.51
Bouton d'activation.....	2.24	Conduite normale / sur route.....	2.52
Contrôle du comportement routier.....	2.25	Conduite sur piste.....	2.52
Contrôle de la transmission.....	2.27	Appoint de carburant.....	2.53
Commande de lancement.....	2.29	Plein de carburant.....	2.53
Systèmes de sécurité de conduite.....	2.32	Carburant recommandé.....	2.54
Généralités.....	2.32	Conduite en hiver.....	2.56
Système de freinage antiblocage (ABS).....	2.32	Conduite en hiver.....	2.56

Commandes de conduite

Démarrage et conduite

État électrique du véhicule

Le véhicule accède à l'un des états suivants en fonction des critères détaillés ci-après.

 **REMARQUE** : Le moteur peut démarrer à partir de n'importe lequel des états suivants, hormis l'état Verrouillé. Si le véhicule est en mode de veille, appuyez sur le bouton START/STOP (démarrage/arrêt) pendant plus de 2 secondes.

 **REMARQUE** : Si le véhicule détecte que la charge de la batterie devient trop faible, il adopte le mode Actif pour conserver l'énergie. L'allumage est interdit, mais le démarrage demeure accessible. Ceci permet au moteur de démarrer afin que la charge de la batterie puisse commencer.

Verrouillé

Le véhicule est verrouillé en mode basse puissance.

Veille

Le véhicule est déverrouillé en mode basse puissance.

Actif

Après l'ouverture d'une portière ou l'activation du bouton START/STOP (démarrage/arrêt), lorsque le véhicule est en mode Veille.

L'heure, le kilométrage, l'état de la batterie et l'indicateur de niveau de carburant sont disponibles sur écran pliable du conducteur.

En l'absence d'activité, au bout de 60 secondes, le véhicule retourne en mode Veille.

Contact

Activation du bouton START/STOP (démarrage/arrêt), lorsque le véhicule est en mode Actif.

Les commandes des vitres et de la climatisation fonctionnent. Les menus de écran pliable du conducteur et de Système d'infodivertissement McLaren (MIS) sont disponibles.

 **REMARQUE** : Une fois le contact mis, le véhicule reste dans ce mode. Sachez toutefois que la batterie risque de se décharger.

Démarrage

Voir la section Démarrage et arrêt du moteur, page 2.09.

Mode d'économie d'énergie

Il peut arriver en de très rares circonstances que le véhicule ne soit pas en mesure de fournir une tension suffisante et passe en mode d'économie d'énergie.



AVERTISSEMENT : Lorsque le mode d'économie d'énergie est actif, la climatisation et la direction présentent des fonctionnalités réduites.



REMARQUE : Lorsque le mode d'économie d'énergie est actif, le message « Gestionnaire de batterie actif - Reportez-vous au manuel utilisateur » s'affiche sur l'écran pliable du conducteur.

Commandes de conduite

Démarrage et conduite

Jours de stationnement



Lorsque le véhicule est en mode Actif, le nombre de jours de stationnement restants s'affiche sur écran pliable du conducteur. Il indique le nombre de jours pendant lesquels vous pouvez laisser le véhicule stationné sans faire tourner le moteur ou brancher un chargeur de batterie, avant que la batterie se décharge.

Mise du contact



1. Assurez-vous que la télécommande de clé se trouve dans le véhicule.
2. Pour mettre le contact sans démarrer le véhicule, appuyez sur le bouton START/STOP (Démarrage/Arrêt) sans appuyer sur la pédale de frein.

i REMARQUE : Si le véhicule est en mode Actif, appuyez deux fois sur le bouton START/STOP (démarrage/arrêt) tout en relâchant la pédale de frein.

3. Le contact est mis, les indicateurs de température d'huile, d'eau et de carburant s'activent et plusieurs témoins d'avertissement s'allument à des fins d'autotest. Le écran pliable du conducteur s'allume entièrement.

Commandes de conduite





Démarrage et conduite





Instruments et témoins d'avertissement





Les témoins d'avertissement se répartissent en plusieurs catégories, en fonction de leur couleur.

- Témoin d'avertissement ROUGE ou AMBRE - indique qu'un défaut a été détecté. Un défaut indiqué par un témoin ROUGE est plus important que celui indiqué par un témoin AMBRE.
- Témoin BLEU ou VERT - indique qu'un système ou un équipement est activé et fonctionne.

Témoins d'avertissement

	Système de contrôle de la pression des pneus (TPMS), page 2.42
	Témoin d'avertissement de ceinture de sécurité, page 1.44
	Phare antibrouillard arrière, page 1.62
	Témoin d'avertissement du dispositif de retenue supplémentaire (SRS), page 1.50

	Contrôle électronique de stabilité (ESC), page 2.35
	Témoin d'avertissement du moteur, page 2.12
	Témoin d'état du système de freinage antiblocage (ABS), page 2.33
	Témoin d'avertissement des freins, page 2.09 État du frein de stationnement, page 2.07
	Témoin d'avertissement de pression d'huile insuffisante. Si celui-ci s'allume, arrêtez le véhicule le plus rapidement possible dans le respect des règles de sécurité et communiquez immédiatement avec votre concessionnaire McLaren.





	Témoin d'avertissement de liquide de refroidissement trop chaud. Si celui-ci s'allume, arrêtez le véhicule le plus rapidement possible dans le respect des règles de sécurité et communiquez immédiatement avec votre concessionnaire McLaren.
	Témoin d'avertissement d'absence de charge. Si celui-ci s'allume, arrêtez le véhicule le plus rapidement possible dans le respect des règles de sécurité et communiquez immédiatement avec votre concessionnaire McLaren.
	Témoin d'avertissement de défaillance du système de contrôle électronique de stabilité. Si celui-ci s'allume, adaptez votre conduite tant que la défaillance persiste. Communiquez avec votre concessionnaire McLaren.
	Témoin d'avertissement de niveau de carburant insuffisant. Si celui-ci s'allume, faites l'appoint de carburant dès que possible. Reportez-vous à la section Plein de carburant, page 2.53

Commandes de conduite

Démarrage et conduite

	<p>Témoïn d'avertissement de défaillance générique. Un message s'affiche sur l'écran pliable du conducteur quand le témoïn est allumé. Arrêtez le véhicule le plus rapidement possible dans le respect des règles de sécurité et contactez immédiatement un concessionnaire McLaren.</p>
	<p>Témoïn d'attention à une défaillance générique. Un message s'affiche sur l'écran pliable du conducteur quand le témoïn est allumé. Arrêtez le véhicule le plus rapidement possible dans le respect des règles de sécurité et contactez immédiatement un concessionnaire McLaren.</p>

Témoïn de signalement

	<p>Clignotants, page 1.62</p>
	<p>Feux de route, page 1.61</p>
	<p>Feux de croisement, page 1.60</p>
	<p>Feux de position, page 1.60</p>
	<p>Clignotants, page 1.62</p>

Présentation de l'écran pliable du conducteur



1. Tachymètre, page 3.02
2. Compteur de vitesse, page 3.03

Commandes de conduite

Démarrage et conduite

Écran pliable du conducteur - côté gauche



L'écran pliable du conducteur affiche des informations importantes pour le conducteur et varie selon le mode et les paramètres du véhicule sélectionnés.



Utilisez la manette de commande pour naviguer entre les menus.

Écran pliable du conducteur - côté droit



1. Température de l'huile, page 3.22
2. Température de l'eau, page 3.22
3. Niveau de carburant et autonomie, page 3.23
4. Contrôle du comportement routier, page 2.25

Contrôle de la transmission, page 2.27

Commandes de conduite

Démarrage et conduite

Positions de la boîte de vitesses SSG

La boîte de vitesses peut fonctionner en mode automatique ou manuel. À moins que le conducteur ne choisisse le mode manuel, c'est le mode automatique qui est sélectionné (voir les sections Positions de la boîte de vitesses, page 2.18 et Mode manuel / automatique, page 2.20). Lorsque le mode manuel est actif, le changement de vitesse se fait à l'aide des palettes de changement de vitesse (voir la section Palettes de changement de vitesse, page 2.22).

Frein de stationnement

i REMARQUE : En cas de stationnement sur une pente très descendante, tournez les roues avant en direction du trottoir. En cas de stationnement sur une pente ascendante, tournez les roues avant dans la direction opposée au trottoir.

État du frein de stationnement

BRAKE Si le témoin d'activation du frein de stationnement clignote, le verrouillage/déverrouillage du frein de stationnement a échoué. Pour résoudre ce problème, verrouiller/déverrouiller à nouveau le frein de stationnement. Voir la section Utilisation du frein de stationnement, page 2.07.

Utilisation du frein de stationnement



Pour verrouiller le frein de stationnement, tirez le commutateur. Le témoin rouge d'activation du frein de stationnement s'allume sur écran pliable du conducteur.

i REMARQUE : le frein de stationnement de votre véhicule est électronique et seulement une légère application de l'interrupteur est requise pour l'engager ou le désengager.

Commandes de conduite

Démarrage et conduite



Pour déverrouiller le frein de stationnement, enfoncez la pédale de frein tout en poussant le commutateur. Le témoin rouge d'activation du frein de stationnement s'éteint sur écran pliable du conducteur.

⚠ AVERTISSEMENT : Si vous relâchez manuellement le frein de stationnement, le véhicule peut se mettre à avancer.

- i** REMARQUE : Si le frein de stationnement n'est pas relâché manuellement, il se relâche automatiquement quand le véhicule commence à se déplacer vers l'avant ou vers l'arrière, lorsque les conditions suivantes sont réunies :
 - la portière conducteur est fermée;
 - la ceinture de sécurité du conducteur est bouclée.
- i** REMARQUE : Si le frein de stationnement n'est pas activé manuellement, il s'engage automatiquement lorsque le moteur est coupé.
- i** REMARQUE : Il est possible de désengager le frein de stationnement uniquement lorsque le contact est mis. Le frein de stationnement peut être appliqué dans tous les états d'allumage, y compris lorsque le véhicule est à l'état de veille.
- i** REMARQUE : Si le frein au pied ne fonctionne plus, le frein de stationnement peut être actionné pour ralentir le véhicule lorsque celui-ci est en mouvement.

Pédale de frein

⚠ AVERTISSEMENT : Ne laissez traîner aucun objet sur le plancher du conducteur. Assurez-vous que les tapis sont correctement fixés et n'obstruent pas le fonctionnement des pédales.

Si des objets viennent se coincer dans les pédales, vous risquez de ne plus pouvoir ni freiner ni accélérer et d'avoir un accident.

⚠ AVERTISSEMENT : Lorsque le moteur tourne, le système de freinage est assisté d'un servofrein. Les freins continuent de fonctionner lorsque le moteur est coupé, mais une pression plus importante est nécessaire pour les activer.

⚠ AVERTISSEMENT : Lorsque vous conduisez, ne gardez pas le pied sur la pédale de frein. Ceci risque en effet de provoquer la surchauffe des freins et leur usure prématurée.

Commandes de conduite

Démarrage et conduite

⚠ AVERTISSEMENT : Si le témoin d'avertissement des freins s'allume alors que le véhicule roule, arrêtez le véhicule le plus rapidement possible dans le respect des règles de sécurité et communiquez immédiatement avec votre concessionnaire McLaren.

Disques et plaquettes de frein

⚠ AVERTISSEMENT : Les plaquettes de frein neuves nécessitent une période de rodage. Pendant les 1 000 premiers km (625 mi), évitez les situations nécessitant un freinage puissant.

L'usure des disques et des plaquettes de frein dépend du style et des conditions de conduite.

Témoin d'avertissement des freins

BRAKE Le témoin d'avertissement des freins s'allume au moment où le contact est mis à des fins de test. Si le témoin d'avertissement des freins s'allume à tout autre moment, c'est qu'un défaut s'est produit. Arrêtez le véhicule le plus rapidement possible dans le respect des règles de sécurité et communiquez immédiatement avec votre concessionnaire McLaren.

Démarrage et arrêt du moteur

⚠ AVERTISSEMENT : Ne faites jamais tourner le moteur quand le véhicule est dans un espace clos. Les gaz d'échappement contiennent du monoxyde de carbone toxique. L'inhalation des gaz d'échappement peut entraîner une perte de connaissance et la mort.

i REMARQUE : N'appuyez pas sur la pédale d'accélérateur lors du démarrage du moteur.

Démarrage du moteur

1. Assurez-vous que la clé est dans le véhicule.



2. Appuyez sur la pédale de frein, appuyez brièvement sur le bouton START/STOP (démarrage/arrêt) et le moteur démarre.
3. Si le bouton START/STOP (démarrage/arrêt) est activé une seconde fois alors que le moteur est en cours de démarrage, le démarrage est interrompu.

Arrêt du moteur

1. Appuyez sur la pédale de frein.
2. Passez au point mort.

Commandes de conduite

Démarrage et conduite



- Appuyez sur le bouton START/STOP (démarrage/arrêt). Le moteur s'arrête et le véhicule entre en mode Actif (reportez-vous à la section État électrique du véhicule, page 2.02). L'antidémarrage est activé.

i **REMARQUE :** Le frein de stationnement s'engage automatiquement dès l'arrêt du moteur. L'engagement automatique peut être désactivé en plaçant le commutateur de frein de stationnement en position désactivée tout en ouvrant la portière conducteur.

Système d'arrêt-départ ECO

Le système d'arrêt-départ ECO coupe automatiquement le moteur lorsque les conditions le permettent afin de réduire la consommation de carburant et l'émission de gaz d'échappement. Il redémarre ensuite le moteur au besoin.

Le système ne coupe automatiquement le moteur que si les conditions suivantes sont réunies :

- le système détecte la présence du conducteur;
- la vitesse de conduite a dépassé 10 km/h depuis le dernier arrêt;
- le moteur affiche une température de fonctionnement normale;
- la batterie du véhicule est entièrement chargée;
- la demande de climatisation n'est pas trop importante;
- le mode de transmission Confort est actif.

Fonctionnement du système



Une icône d'état apparaît dans l'écran pliable du conducteur lorsque le véhicule roule à très basse vitesse.

L'icône devient ambré si les conditions ne permettent pas le fonctionnement du système.

L'icône passe au vert lorsque toutes les conditions nécessaires au fonctionnement du système sont remplies.

Le système coupe automatiquement le moteur lorsque la pédale de frein est enfoncée et que le véhicule ralentit jusqu'à s'immobiliser complètement.

Commandes de conduite

Démarrage et conduite

Le message «ENGINE STOPPED» (moteur arrêté) s'affiche sur écran pliable du conducteur.

Le moteur redémarre automatiquement lorsque la pédale de frein est relâchée ou si une condition détectée se présente qui exige le redémarrage du moteur.

i REMARQUE : Si le frein de stationnement est actionné alors que le moteur est coupé, le moteur ne redémarrera pas au relâchement de la pédale de frein.

Le cas échéant, appuyez sur la pédale de frein, déverrouillez le frein de stationnement et relâchez la pédale de frein pour amorcer un redémarrage automatique.

i REMARQUE : Le moteur peut redémarrer automatiquement avant le relâchement de la pédale de frein pour répondre aux exigences de climatisation, d'alimentation électrique ou autres du véhicule.

Désactivation



Appuyez sur le bouton OFF (arrêt) du système d'arrêt-départ ECO pour le désactiver. Le témoin du bouton s'allume et le témoin d'état dans écran pliable du conducteur s'éteint.

Appuyez de nouveau sur le bouton pour activer le système.

i REMARQUE : Si le bouton d'arrêt du système Eco Start-Stop est enfoncé alors que le moteur a été arrêté automatiquement, le moteur redémarre.

i REMARQUE : Le système est actif par défaut dès la mise du contact, même s'il a précédemment été désactivé.

Commandes de conduite

Démarrage et conduite

Conduite

Conduite



AVERTISSEMENT : Ne coupez jamais le moteur pendant que vous conduisez, car la direction et le frein au pied ne seraient plus assistés. Vous auriez besoin de faire plus d'efforts pour diriger et freiner le véhicule et risqueriez d'en perdre le contrôle et de provoquer un accident.



REMARQUE : Ne conduisez pas à un régime élevé tant que le moteur n'a pas atteint sa température de fonctionnement normale.



REMARQUE : Les portières se verrouillent dès que le véhicule atteint une vitesse d'environ 15 km/h (9 mi/h). Le verrouillage automatique peut être réglé sur l'écran central (voir la la section Verrouillage porte automatique, page 4.20).



REMARQUE : Lors des manœuvres de stationnement, la direction assistée pourrait s'avérer un peu plus raide. Cette situation est normale et vise à empêcher la surchauffe de la direction.



REMARQUE : Lors d'un démarrage à froid, le changement de vitesse s'opère à un régime moteur plus élevé. Le pot catalytique atteint alors sa température de fonctionnement plus vite et réduit les émissions du moteur.

1. Une fois le moteur en marche, appuyez sur la pédale de frein et maintenez-la enfoncée.
2. Sélectionnez la marche avant ou arrière, ou commencez à passer à une vitesse supérieure en actionnant les palettes de changement de vitesse. Pour plus d'informations, reportez-vous aux sections Palettes de changement de vitesse, page 2.22 et Positions de la boîte de vitesses, page 2.18.
3. Gardez la pédale de frein enfoncée et relâchez le commutateur du frein de stationnement. Le témoin d'état rouge de écran pliable du conducteur s'éteint.



AVERTISSEMENT : Si vous relâchez manuellement le frein de stationnement, le véhicule peut se mettre à avancer.



REMARQUE : Si le frein de stationnement n'est pas relâché manuellement, il se relâche automatiquement quand le véhicule commence à se déplacer vers l'avant ou vers l'arrière, lorsque les conditions suivantes sont réunies :

- toutes les portières sont fermées;
 - la ceinture de sécurité du conducteur est bouclée.
4. Appuyez doucement sur la pédale d'accélérateur.

Témoin d'avertissement du moteur



Le témoin d'avertissement du moteur s'allume au moment où le contact est mis et s'éteint dès que le moteur a démarré, à condition qu'aucune défaillance ne survienne.

Si le témoin s'allume pendant la conduite, cela signifie qu'un défaut de gestion du moteur a été détecté et risque d'en réduire les performances. Arrêtez le véhicule le plus rapidement possible dans le respect des règles de sécurité et communiquez immédiatement avec votre concessionnaire McLaren.

Commandes de conduite

Démarrage et conduite

Mode d'urgence Limp home

Le mode d'urgence Limp home s'active automatiquement lorsque les systèmes du véhicule détectent une anomalie susceptible de provoquer d'autres dommages, sauf si la performance du véhicule ou du système est limitée. Faites preuve de prudence lorsque vous conduisez dans ce mode. Communiquez immédiatement avec votre concessionnaire McLaren.

Conduite économique

Pour réaliser des économies de carburant, il convient de suivre les conseils suivants :

- accélérez progressivement et en douceur après le démarrage;
- en mode manuel, évitez de trop augmenter le régime moteur en passant à une vitesse supérieure dès que possible.



L'indicateur de changement de vitesse de la boîte de vitesses (GSI) s'allume lorsqu'un passage à la vitesse supérieure offre une économie optimale.



REMARQUE : Non disponible dans tous les marchés, consultez votre concessionnaire McLaren.

- évitez de mettre le moteur en surrégime;
- coupez la climatisation lorsqu'elle est inutile;
- évitez les trajets impliquant de fréquents démarrages et arrêts;
- assurez-vous que votre style de conduite correspond à l'état des routes et aux conditions de la circulation; procédez à des accélérations et des freinages progressifs.

Contrôle de la température de l'échappement

Le véhicule surveille constamment les températures d'échappement pour éviter que les pots catalytiques subissent des dommages causés par une surchauffe.

En cas de températures d'échappement excessives, un avertissement s'affiche sur l'écran pliable du conducteur.

La vitesse du véhicule devrait être réduite aussitôt que ce message est lu. Évitez les manœuvres nécessitant un régime moteur élevé et de fortes charges (pleins gaz) afin de permettre à l'échappement de refroidir. Le message restera affiché jusqu'à ce que la température baisse.

Si la température d'échappement demeure très élevée, un deuxième message s'affiche et le mode d'urgence Limp home s'active. La performance du moteur sera limitée jusqu'au prochain démarrage du véhicule.

Commandes de conduite

Démarrage et conduite

i REMARQUE : les avertissements de température excessive du pot catalytique ont peu de chance de survenir pendant une conduite normale et sont plutôt le résultat de conditions d'utilisation extrêmes. Par exemple, des températures d'échappement élevées peuvent être causées par une conduite prolongée sur piste, le maintien d'un régime moteur élevé sur de longues périodes et des changements brusques et répétés de la demande du papillon des gaz.

i REMARQUE : des températures d'échappement élevées peuvent causer des dommages aux pots catalytiques et doivent être évitées en privilégiant une conduite prudente.

Si l'avertissement persiste, communiquez avec votre concessionnaire McLaren.

Détecteurs d'obstacles



Les détecteurs d'obstacles avertissent le conducteur de chaque obstacle au cours d'une manœuvre à basse vitesse. Ce système est composé de quatre capteurs à ultrasons situés sur le pare-chocs avant, de quatre capteurs à ultrasons situés sur le pare-chocs arrière et de deux avertisseurs sonores. Chaque avertisseur a un signal différent pour indiquer que l'obstacle est à l'avant ou à l'arrière du véhicule.

Les détecteurs d'obstacles avant s'activent automatiquement lorsque le moteur tourne et que la marche avant est sélectionnée. Les détecteurs d'obstacles arrière s'activent quant à eux automatiquement lorsque la marche arrière est enclenchée. Le cercle entourant le bouton des détecteurs d'obstacles s'allume en ambre pour indiquer que les détecteurs d'obstacles sont actifs.

Les détecteurs d'obstacles avant peuvent être activés lorsque le véhicule est au point mort et que le système est mis en fonction manuellement.

Les détecteurs centraux du pare-chocs avant ont une portée d'environ 3 pi (1 mètre). Les détecteurs centraux du pare-chocs arrière ont une portée d'environ 5 pi (1,5 mètre).

Un signal sonore intermittent retentit lorsqu'un obstacle est détecté dans cette plage. Plus le véhicule se rapproche de l'obstacle, plus la fréquence du signal sonore augmente. Lorsque la distance entre les détecteurs et l'obstacle est inférieure à environ 1 pi 6 po (40 cm), le son retentit en continu.

Commandes de conduite

Démarrage et conduite

⚠ AVERTISSEMENT : les détecteurs d'obstacles peuvent ne pas détecter les sujets mobiles, comme les enfants ou les animaux, avant qu'ils ne soient dangereusement près. Manœuvrez toujours avec précaution, utilisez toujours les rétroviseurs et tournez la tête pour regarder derrière vous.

i REMARQUE : les détecteurs d'obstacles sont fournis à titre d'assistance uniquement et ne sont pas destinés à remplacer les contrôles visuels du conducteur lors des manœuvres. Les détecteurs d'obstacles peuvent ne pas détecter certains obstacles, comme les poteaux étroits ou les petits obstacles situés près du sol comme les trottoirs.

Les détecteurs d'obstacles arrière se désactivent automatiquement lorsque la marche arrière est désélectionnée. Les détecteurs d'obstacles avant se désactivent automatiquement lorsque la vitesse du véhicule dépasse 16 mi/h (26 km/h) et que la marche avant est sélectionnée. Si les détecteurs d'obstacles ont été manuellement activés en appuyant sur le centre du bouton, les détecteurs d'obstacles avant s'activent à nouveau lorsque la vitesse du véhicule redescend à 12 mi/h (20 km/h).

Pour désactiver manuellement les détecteurs d'obstacles, appuyez et maintenez la pression sur le centre du bouton, et pour supprimer l'affichage de proximité de détection d'obstacle de l'écran tactile du système d'infodivertissement central appuyez sur le centre du bouton lorsque la sélection de vitesse est sur conduite ou point mort. Les détecteurs d'obstacles ne peuvent pas être désactivés manuellement si la marche arrière est sélectionnée. Lorsque les détecteurs d'obstacles sont manuellement désactivés, le cercle lumineux entourant le bouton s'éteint.

Si le système est désactivé manuellement, les détecteurs avant et arrière s'activeront à la sélection de la marche arrière et demeureront actifs jusqu'à la sélection de la marche avant ou du point mort.

En cas de détection d'une défaillance, le système est désactivé et un message apparaît sur l'écran pliable du conducteur et le témoin lumineux sur capteur stationnement clignote. Si les détecteurs sont masqués par de la saleté, du givre ou de la neige, nettoyez-les. Si le problème persiste, communiquez avec votre concessionnaire McLaren.

Caméra de recul (RVC)

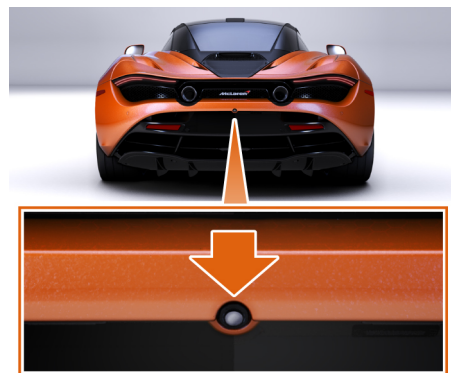

La caméra de recul (RVC) est montée au centre du pare-chocs arrière. L'image vidéo en direct apparaît sur écran pliable du conducteur dès que la fonction est active.

- i REMARQUE :** Si l'image vidéo est trouble ou floue, nettoyez avec soin la lentille avec un chiffon doux et humide.
- i REMARQUE :** Si l'écran pliable du conducteur est en mode d'affichage réduit l'image de la caméra de recul sera affichée sur l'écran tactile du système d'infodivertissement central.

Commandes de conduite

Démarrage et conduite

i REMARQUE: Le mode d'affichage réduit n'est pas disponible pendant que la caméra de recul est active.

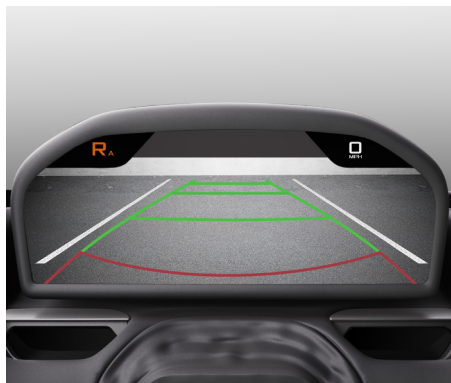

Une grille de couleur se superpose à l'image vidéo pour guider la proximité du véhicule avec les objets visibles du pare-chocs arrière.

Chaque case colorée commence à l'arrière du véhicule et s'étend de 10 po (25 cm) au-delà du point le plus large du véhicule, puis s'étend encore plus loin du véhicule.

Le rectangle rouge dépasse l'arrière du véhicule de 40 cm (18 po).

Le rectangle vert dépasse l'arrière du véhicule de 2 m (78 po), puis est prolongé de 1 m (39 po).

i REMARQUE : La caméra de recul est fournie à titre d'assistance uniquement et n'est pas destinée à remplacer les contrôles visuels du conducteur lors des manœuvres. Selon l'éclairage ambiant ou les conditions climatiques, certaines obstructions pourraient ne pas être captées par la caméra de recul.

La caméra est automatiquement activée lorsque la marche arrière est sélectionnée et désactivée 10 secondes après avoir engagé une marche avant ou dès que la vitesse du véhicule dépasse 10 km/h (6 mi/h) en marche avant.

Pour activer manuellement la caméra de recul, dans l'écran d'accueil de l'écran tactile du système d'infodivertissement central, sélectionnez Caméra de recul.

📺 Si la caméra est activée manuellement et si son image est présente sur l'écran tactile du système d'infodivertissement central, vous pouvez la désactiver en touchant l'icône sur l'écran. Elle pourra aussi être désactivée en touchant à l'écran sous la barre d'état ou en appuyant sur l'un des boutons de l'écran tactile du système d'infodivertissement central.

Aide au stationnement à 360



L'Aide au stationnement à 360 affiche l'image en direct d'une vue à 360 degrés autour du véhicule sur l'écran tactile du système d'infodivertissement central.

La fonction L'aide au stationnement à 360 est activée lorsque la marche arrière est sélectionnée. La lumière autour du bouton des détecteurs d'obstacles s'allume en orange pour indiquer que la fonction L'aide au stationnement à 360 et les détecteurs d'obstacles sont actifs.

Commandes de conduite

Démarrage et conduite

L'affichage visuel de la fonction L'aide au stationnement à 360 peut être activé et désactivé manuellement par simple pression sur le bouton des détecteurs d'obstacles. Une plus longue pression sur le bouton désactive le système et les quatre détecteurs d'obstacles avant. Lors de la désactivation, le cercle lumineux autour du bouton s'éteint.

i REMARQUE : La fonction L'aide au stationnement à 360 ne peut pas être désactivée si la marche arrière est sélectionnée.

i REMARQUE : Si les rétroviseurs sont rabattus, la fonction L'aide au stationnement à 360 ne s'active pas et le message suivant s'affiche sur l'écran tactile du système d'infodivertissement central : « Aide au stationnement non disponible quand les rétroviseurs extérieurs sont rabattus »

Lorsque l'écran pliable du conducteur est en mode d'affichage réduit, l'affichage de l'aide au stationnement sur l'écran tactile du système d'infodivertissement central est remplacé par celui de la caméra de recul (RVC).

i REMARQUE : La fonction L'aide au stationnement à 360 est fournie à titre de guidage uniquement et n'est pas destinée à remplacer les contrôles visuels du conducteur lors des manœuvres.

Si la fonction L'aide au stationnement à 360 est éteinte manuellement, elle s'active à nouveau lorsque la marche arrière est sélectionnée et reste active jusqu'à ce que la marche avant ou le point mort soient à nouveau sélectionnés. Une brève pression sur le bouton des détecteurs d'obstacles permet également de la réactiver.

Commandes de conduite

Boîte de vitesses SSG

Présentation

La boîte de vitesses SSG (seamless shift gearbox) est une boîte 7 vitesses à double embrayage fonctionnant en mode automatique ou manuel.

À moins que le conducteur ne choisisse le mode manuel, c'est le mode automatique qui est sélectionné (voir la section Mode manuel / automatique, page 2.20).

En mode automatique, la boîte de vitesses optimise automatiquement les changements de rapport pour s'adapter à votre style de conduite en sélectionnant le rapport le mieux adapté en fonction des facteurs suivants :

- Contrôle de la transmission, page 2.27;
- Position de la pédale d'accélérateur, page 2.20;
- vitesse du véhicule;
- effort de freinage.

i REMARQUE : laissez le moteur et la boîte de vitesses chauffer avant de rouler à des régimes élevés et avec de fortes charges.

Évitez tout patinage prolongé des roues arrière lorsque vous conduisez sur des surfaces glissantes, pour ne pas endommager le groupe motopropulseur.

Positions de la boîte de vitesses



Appuyez sur l'un des boutons de position de la boîte de vitesses.

i REMARQUE : La lettre sur chaque bouton s'éclaire en rouge pour indiquer si le véhicule est en position Conduite (D), Point mort (N) ou Marche arrière (R).

Commandes de conduite

Boîte de vitesses SSG

Marche avant

D Les sept vitesses de marche avant sont disponibles. À moins que le mode manuel n'ait été sélectionné, les changements de vitesse sont automatiques.

Lorsque le mode de conduite est sélectionné et les freins relâchés, le véhicule commence à rouler lentement sans que vous ayez à utiliser la pédale d'accélérateur. Ceci est particulièrement utile lors des manœuvres de stationnement et du déplacement dans les encombrements.

Point mort

N Aucune vitesse n'est engagée. Le fait de relâcher les freins permet au véhicule de se déplacer librement, par exemple en cas de remorquage. Pour plus d'informations sur l'utilisation du point mort pour le remorquage, reportez-vous à la section Remorquage pour dépannage, page 6.50.

Vous pouvez sélectionner le point mort en tout temps en appuyant sur le bouton N. L'appui sur le bouton D ou la commande de changement de vitesse à l'aide des palettes de changement de vitesse permet ensuite de sélectionner le rapport approprié selon la vitesse du véhicule.

Marche arrière

R Dans des conditions normales, sélectionnez la marche arrière lorsque le véhicule est à l'arrêt. Lors des manœuvres de stationnement nécessitant de passer rapidement et de manière répétée de la marche avant à la marche arrière et inversement, il est possible d'activer la marche arrière à des vitesses pouvant atteindre 10 km/h (6 mi/h) lorsque vous conduisez dans la direction opposée.

- i** **REMARQUE :** Si la marche arrière ou avant est sélectionnée à une vitesse supérieure à 10 km/h (6 mi/h), une fonction d'auto-protection fait passer la transmission au point mort. À une vitesse inférieure à 10 km/h (6 mi/h), il est possible de sélectionner le point mort en appuyant sur le bouton N. Lorsque la marche arrière est sélectionnée et les freins relâchés, le véhicule commence à reculer lentement sans que vous ayez à utiliser le papillon des gaz. Ceci est particulièrement utile lors des manœuvres de stationnement.



Le rapport (mode manuel) ou la position de la boîte de vitesses (mode automatique) sélectionné s'affiche sur écran pliable du conducteur.

- i** **REMARQUE :** En cas de défaut de communication du système, la position de la boîte de vitesses ne s'affiche pas. Un message d'avertissement s'affiche sur l'écran pliable du conducteur pour vous informer du défaut.

Commandes de conduite

Boîte de vitesses SSG

Position de la pédale d'accélérateur

Votre style de conduite influence la manière dont la boîte de vitesses à double embrayage SSG change les vitesses.

Si vous appuyez légèrement sur la pédale d'accélérateur, les passages à la vitesse supérieure se font à des régimes inférieurs. Si vous appuyez fermement sur la pédale d'accélérateur, les passages à la vitesse supérieure se feront à des régimes supérieurs.

Rétrogradation forcée

La rétrogradation forcée permet de bénéficier d'une accélération immédiate lorsque le véhicule est en mode automatique.

Appuyez à fond sur la pédale d'accélérateur, au-delà du point de pression, jusqu'à sentir un «clic» sous la pédale. La boîte de vitesses va alors rétrograder immédiatement sur la vitesse inférieure appropriée et une accélération maximale s'ensuivra. Une fois la pédale d'accélérateur relâchée, la rétrogradation forcée cesse et les changements de vitesse normaux reprennent.

i REMARQUE : en fonction de la vitesse du véhicule, une pression modérée sur la pédale d'accélérateur peut également entraîner une rétrogradation.

Mode manuel / automatique



Appuyez sur le bouton **ACTIVE** (activation) (1) pour activer le panneau de dynamique active.

La lumière autour du bouton **ACTIVE** (activation) s'allume. En sélectionnant les différents modes de conduite, les boutons correspondants s'allument. Vous pouvez désactiver votre sélection de mode de conduite à tout moment en appuyant à nouveau sur le bouton **ACTIVE** (activation). Appuyez sur le bouton **MANUAL** (2) (manuel) pour sélectionner le mode manuel.

Commandes de conduite

Boîte de vitesses SSG



L'indicateur de mode de la boîte de vitesses affiche M et la vitesse présentement sélectionnée. Tous les changements de vitesse de marche avant sont effectués à l'aide des palettes de changement de vitesse (voir la section Palettes de changement de vitesse, page 2.22).

L'indicateur de changement de rapport de performance (PSC) est un signal audible qui retentit lorsqu'un passage à la vitesse supérieure est requis afin d'assurer une performance optimale.

Reportez-vous à la section Indicateur de changement de rapport de performance (PSC), page 4.20 pour les options de réglage.



Pendant une conduite visant l'économie en mode manuel, l'indicateur de changement de vitesse de la boîte de vitesses (GSI) s'allume lorsqu'un passage à la vitesse supérieure offrirait une économie optimale. Le GSI ne s'allume pas si une vitesse supérieure ne permet pas l'accélération ou la décélération demandée. Voir la section Conduite économique, page 2.13.

i REMARQUE : Non disponible dans tous les marchés, consultez votre concessionnaire McLaren.

Appuyez sur le bouton **MANUAL** (manuel) pour repasser en mode automatique.



L'indicateur de mode de la boîte de vitesses affiche A. Tous les changements de rapport se font alors automatiquement, mais si une palette de changement de vitesse est actionnée, la boîte de vitesses passe temporairement en mode manuel. Ce mode reste actif tant que le conducteur continue à changer de vitesse manuellement et que la durée entre ces changements n'excède pas huit secondes. L'indicateur de mode de changement de vitesse affiche alors A/M (voir la section Indicateur de position de la boîte de vitesses, page 3.20).

Commandes de conduite

Boîte de vitesses SSG

i REMARQUE : Dès que huit secondes se sont écoulées sans que le conducteur ne change manuellement de vitesse, la boîte de vitesses repasse en mode automatique.

Palettes de changement de vitesse



Pour passer à la vitesse supérieure, tirez la palette droite vers vous. Pour rétrograder, tirez la palette gauche vers vous. La position actuelle de la boîte de vitesses est indiquée dans l'affichage correspondant (voir la section Indicateur de position de la boîte de vitesses, page 3.20).

i REMARQUE : La palette monobloc et la rotule centrale permettent de passer à la vitesse supérieure et de rétrograder à l'aide de l'une ou l'autre des palettes. Le passage à la vitesse supérieure peut également se faire en poussant la palette gauche et la rétrogradation en poussant la palette droite.

Les palettes de changement de vitesse fonctionnent, quel que soit le mode de comportement routier et de transmission sélectionné, et il n'est pas nécessaire de relâcher la pédale d'accélérateur pour changer de vitesse.

⚠ **AVERTISSEMENT : Pour des raisons de sécurité, en mode manuel uniquement, le véhicule surveille le régime moteur et peut procéder si nécessaire à un changement de vitesse automatique.**

⚠ **AVERTISSEMENT : Sur chaussées glissantes, ne rétrogradez pas pour obtenir une capacité de freinage moteur supplémentaire.**

i REMARQUE : Si vous utilisez les palettes en mode automatique, la boîte de vitesses revient aux changements de vitesse automatiques lorsqu'aucun changement de vitesse n'est réalisé au bout de huit secondes.

Pour passer directement au rapport le plus bas possible alors que le véhicule freine, maintenez enfoncée la commande de rétrogradation sur la palette. Le véhicule rétrograde alors progressivement jusqu'à ce que le rapport optimal soit atteint ou que vous relâchiez la palette.

Lorsque la vitesse du véhicule est inférieure à 6 mi/h (10 km/h) ou le véhicule est à l'arrêt et qu'une vitesse est engagée, sélectionnez une vitesse de rétrogradation et déplacez la palette au point mort.

Vous pouvez sélectionner le point mort en tout temps en appuyant sur le bouton N. L'appui sur le bouton D ou la commande de changement de vitesse à l'aide des palettes de changement de vitesse permet ensuite de sélectionner le rapport approprié selon la vitesse du véhicule.

Commandes de conduite

Boîte de vitesses SSG

Fonction Pre-Cog

La boîte de vitesse anticipe sur le prochain changement de vitesse et présélectionne le rapport nécessaire pour offrir un changement de rapport rapide et sans à-coup.

Lorsque le véhicule est en phase d'accélération, la boîte présélectionne automatiquement le rapport immédiatement plus élevé. Si une rétrogradation est nécessaire immédiatement après une pleine accélération, tirez légèrement et maintenez la traction sur la palette de rétrogradation en position de Pre-Cog pour sélectionner le rapport inférieur suivant. Lorsque vous êtes prêt, tirez la palette à fond vers vous pour une rétrogradation quasi instantanée.

À l'inverse, pour présélectionner un rapport supérieur pendant une décélération, tirez légèrement et maintenez la pression sur la palette de passage à la vitesse supérieure en position de Pre-Cog pour présélectionner le rapport immédiatement supérieur. Dès que vous êtes prêt, tirez la palette à fond vers vous pour un passage quasi instantané vers la présélection supérieure au lieu de la présélection inférieure.

Commandes de conduite

Contrôle du comportement routier et de la transmission

Contrôle de la dynamique active

Les contrôles du comportement routier et de la transmission, situés sur le panneau de dynamique active, permettent au conducteur de modifier la tenue de route et les caractéristiques de performances du véhicule.

Le panneau de dynamique active, qui fonctionne uniquement lorsque le moteur tourne ou que le contact est mis, comprend les commandes suivantes.

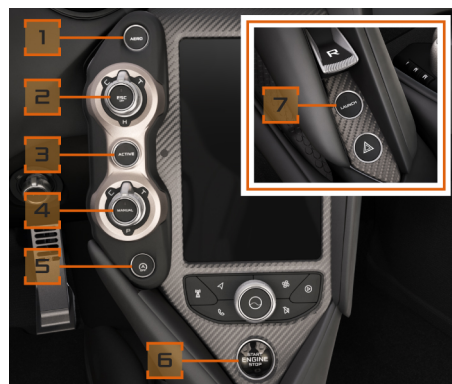

1. Aérofrein - bouton AERO ON (activé), page 2.38

2. Contrôle du comportement routier, page 2.25
3. Bouton d'activation, page 2.24
4. Contrôle de la transmission, page 2.27
5. Système d'arrêt-départ ECO, page 2.10
6. Bouton START/STOP (démarrage/arrêt) du moteur (voir la section État électrique du véhicule, page 2.02).
7. Commande de lancement, page 2.29

Bouton d'activation



Appuyez sur le bouton ACTIVE (Activation) pour activer le panneau de dynamique active. Cela active les commandes de lancement, d'aérofrein, d'ESC désactivé, de comportement routier et de transmission. Le bouton ACTIVE (activation) et les commandes du comportement routier et de la transmission s'allument.

Commandes de conduite

Contrôle du comportement routier et de la transmission

i REMARQUE : Lorsque le panneau de dynamique active est allumé, les modes comportement routier et transmission s'affichent en orange sur l'écran pliable du conducteur. Lorsque le panneau est désactivé, les modes de comportement routier et de transmission s'affichent en blanc.

i REMARQUE : Lorsque le contact est coupé, les commandes du panneau de dynamique active sont elles aussi désactivées. Les modes comportement routier et transmission sont mémorisés, mais il est nécessaire d'appuyer à nouveau sur le bouton ACTIVE (activation) pour pouvoir les utiliser lorsque vous remettez le contact, sinon le véhicule repasse en mode de changement de vitesse automatique.

Contrôle du comportement routier

Le commutateur de contrôle du comportement routier agit sur le système de Proactive Chassis Control II.

Sélection d'un mode



1. Appuyez sur le bouton ACTIVE (Activation) pour activer le panneau de dynamique active.



2. Faites tourner le bouton de commande pour sélectionner l'un des modes suivants.

Commandes de conduite

Contrôle du comportement routier et de la transmission

Modes

C	Confort	La suspension est réglée sur le paramètre le plus souple, pour un confort optimal tout en offrant un bon maintien dans les virages.
S	Sport / Non active	La suspension est plus rigide, pour une conduite plus ferme et plus réactive. L'aérodynamique active (aérofrein) devient disponible pour améliorer davantage le comportement routier.
T	Piste	La suspension est la plus dure possible, pour des sensations de conduite dignes des voitures de course. L'aérodynamique active (aérofrein) devient disponible pour améliorer davantage le comportement routier. Le témoin d'avertissement du contrôle électronique de stabilité (ESC) est allumé en continu.

i REMARQUE : Les informations affichées sur l'écran pliable du conducteur changent en fonction du mode de comportement routier sélectionné. Voir la section Affichage du comportement routier et de la transmission, page 3.21.

Le mode sélectionné demeure actif jusqu'à ce que le prochain mode soit sélectionné, que le contact soit coupé ou que le panneau de dynamique active soit désactivé.

i REMARQUE : Si toutes les conditions suivantes ne sont pas réunies lorsque la sélection est effectuée, le mode n'est pas sélectionné et le sera uniquement lorsque toutes les conditions seront satisfaites :

- aucune anomalie n'est détectée;
- aucune commande de stabilité ou de dynamique du véhicule (comme le contrôle électronique de stabilité) n'est activée;
- le volant est droit et, si le véhicule se déplace, n'est pas tourné.

Lorsque le panneau de dynamique active est éteint, l'affichage de tenue de route de l'écran pliable du conducteur indique Non actif. Reportez-vous à la section Affichage du comportement routier et de la transmission, page 3.21.

Lorsque le véhicule est en mode non actif, les caractéristiques de comportement routier correspondent à celles du mode de conduite Sport.

i REMARQUE : En mode de comportement Circuit, le contrôle électronique de stabilité (ESC) reste en marche. Pour plus d'informations, reportez-vous à la section Contrôle électronique de stabilité (ESC), page 2.35.

Commandes de conduite

Contrôle du comportement routier et de la transmission

Contrôle de la transmission

Sélection d'un mode



1. Appuyez sur le bouton ACTIVE (Activation) pour activer le panneau de dynamique active.



2. Tournez la commande de la transmission pour sélectionner l'un des modes suivants.

Dès lors, la stratégie de changement de vitesse change en fonction du mode de transmission sélectionné.

Modes actifs

Mode automatique		
C	Confort	Les changements de vitesse sont configurés pour offrir des économies optimales sans sacrifier les performances du véhicule.
S	Sport	Les changements de vitesse sont effectués à un régime moteur plus élevé et plus rapidement et sont optimisés par une coupure de cylindre. Voir la section Coupure de cylindre, page 7.18.
T	Piste	Les changements de vitesse sont instantanés et répondent exactement au papillon des gaz, et leur réactivité est accrue par la coupure de cylindre. Voir la section Coupure de cylindre, page 7.18.

Commandes de conduite

Contrôle du comportement routier et de la transmission

Mode manuel		
C	Confort	Les changements de vitesse sont configurés pour offrir un confort optimal et sont améliorés par la coupure de cylindre. Voir la section Coupure de cylindre, page 7.18.
S	Sport	Les changements de vitesse s'opèrent plus rapidement et sont aussi améliorés par une coupure d'allumage. Voir la section Coupure d'allumage, page 7.19.

T	Piste	La stratégie de changement de vitesse est optimale. Les changements de vitesse se produisent instantanément et sont aussi améliorés par la poussée d'inertie. Voir la section Poussée d'inertie, page 7.19.
---	-------	---

i **REMARQUE :** Les informations affichées sur l'écran pliable du conducteur changent en fonction du mode de transmission sélectionné. Voir la section Affichage du comportement routier et de la transmission, page 3.21.

i **REMARQUE :** Il est déconseillé d'utiliser le mode Piste sur la voie publique. Le mode Piste est strictement réservé à une conduite sportive sur circuit/hors route.

Le mode sélectionné demeure actif jusqu'à ce que le prochain mode soit sélectionné, que le contact soit coupé ou que le panneau de dynamique active soit désactivé.

Lorsque le panneau de dynamique active est éteint, l'affichage du groupe motopropulseur de l'écran pliable du conducteur indique Non actif. Reportez-vous à la section Affichage du comportement routier et de la transmission, page 3.21.

Mode non actif

Tant en mode automatique que manuel, les changements de vitesse s'opèrent plus rapidement et sont encore améliorés par la poussée d'inertie. Voir la section Poussée d'inertie, page 7.19.

Mode économique



Commandes de conduite

Contrôle du comportement routier et de la transmission

Lorsque le véhicule fonctionne indépendamment du mode de transmission et que les changements de rapport automatiques sont sélectionnés, la transmission adopte une stratégie de changement de vitesse économique pendant les phases de conduite non agressive. Les facteurs permettant d'identifier de telles phases sont la vitesse du véhicule, l'accélération, le freinage et l'inclinaison de la route.

Selon la stratégie de changement de vitesse active en cours, l'indication «Non-Active», «Confort», «Sport» ou «Piste» s'affiche en vert lorsque le mode économique est actif. Pour plus de détails sur les autres façons d'économiser du carburant, reportez-vous à la section Conduite économique, page 2.13.

i **REMARQUE** : Lorsque le panneau de dynamique active est allumé, les modes comportement routier et transmission s'affichent en orange sur l'écran pliable du conducteur. Lorsque le panneau est éteint, le mode de comportement routier et de transmission « Non actif » s'affiche en blanc.

Commande de lancement

La commande de lancement permet d'obtenir des performances d'accélération maximales depuis un départ arrêté.

! **AVERTISSEMENT** : **N'activez pas la commande de lancement sur piste. Avant d'activer la commande de lancement, assurez-vous que toutes les portières, le compartiment à bagages et le capot d'entretien sont fermés, et que les conditions sont adaptées aux manœuvres d'accélération maximale.**

i **REMARQUE** : La commande de lancement peut être utilisée en mode manuel, automatique, ou dans n'importe quel mode de comportement routier ou de transmission, mais uniquement lorsque le panneau de dynamique active est actif.

i **REMARQUE** : La séquence de lancement peut être annulée à tout moment en procédant comme suit :

- appliquez le frein de stationnement;
- appuyez sur le bouton **ACTIVE** (activation) pour désactiver le panneau de dynamique active du véhicule;

- appuyez sur le bouton **LAUNCH** de lancement pour désactiver la commande de lancement.

i **REMARQUE** : En cas de défaut, ou si la procédure de lancement n'a pas été suivie correctement, un message d'avertissement « Mode de démarrage indisponible - voir le manuel utilisateur » apparaît sur l'écran pliable du conducteur. Répétez la procédure de lancement, en vous assurant de la suivre correctement. Si le message d'avertissement persiste, communiquez avec votre concessionnaire McLaren.

i **REMARQUE** : Le mode de lancement est uniquement disponible si les conditions suivantes sont remplies :

- les deux portières sont fermées;
- la hauteur de conduite du véhicule est normale et la fonction de levage de l'avant du véhicule n'est pas activée;
- l'altitude n'a aucune incidence sur le rendement du moteur;
- le liquide de refroidissement affiche une température de fonctionnement normale;

Commandes de conduite

Contrôle du comportement routier et de la transmission

Processus de commande de lancement

1. Assurez-vous que le volant est droit.
2. Appuyez fermement sur la pédale de frein avec le pied gauche et sélectionnez la première vitesse.



3. Appuyez sur le bouton ACTIVE (Activation) pour activer le panneau de dynamique active.



4. Appuyez sur le bouton LAUNCH (lancement).
- i** REMARQUE : L clignote sur l'indicateur de mode de la boîte de vitesses (reportez-vous à Mode manuel / automatique, page 2.20) et « Mode de démarrage actif - Attente des pleins gaz » s'affiche sur l'écran pliable du conducteur.
5. Tout en gardant le pied gauche sur la pédale de frein, appuyez à fond sur la pédale d'accélérateur et maintenez-la enfoncée avec le pied droit, jusqu'à ce que le régime moteur atteigne 3 200 tr/min.

i REMARQUE : Pour annuler la commande de lancement, relâchez la pédale de frein avant d'appuyer sur la pédale d'accélérateur, ou attendez environ 100 secondes que la commande de lancement se désactive. Le message « Mode de démarrage abandonné - voir le manuel utilisateur » apparaît sur l'écran pliable du conducteur.

i REMARQUE : Le message « Mode de démarrage actif - Pression en cours » apparaît sur l'écran pliable du conducteur. Une fois que la pression suffisante est atteinte, le message « Mode de démarrage actif - Pression disponible » apparaît sur l'écran pliable du conducteur.

6. Le fait de relâcher la pédale de frein avec le pied gauche enclenche le système de commande de lancement pour offrir une accélération maximale.

Commandes de conduite

Contrôle du comportement routier et de la transmission

i REMARQUE : Pour annuler la commande de lancement, relâchez la pédale d'accélérateur ou attendez environ 5 à 10 secondes que la commande de lancement se désactive. Lorsque la commande de lancement est annulée, relâchez la pédale d'accélérateur, puis enfoncez-la de nouveau pour continuer à avancer. Le message « Mode de démarrage abandonné - voir le manuel utilisateur » apparaît sur l'écran pliable du conducteur.

7. La commande de lancement fonctionne si la procédure a été suivie correctement, jusqu'à son annulation.

i REMARQUE : Pendant la commande de lancement, le véhicule effectue des changements de rapport automatiques et optimise la traction. Cela continue jusqu'à ce que la commande de lancement soit annulée. Pour annuler la commande de lancement, relâchez la pédale d'accélérateur, appliquez les freins ou actionnez l'une des palettes de changement de vitesse.

Commandes de conduite

Systèmes de sécurité de conduite

Généralités

Cette section contient des renseignements sur les systèmes de sécurité de conduite suivants :

- Système de freinage antiblocage (ABS)
- Assistance au freinage d'urgence
- Fonction «frein sec»
- Aide au démarrage en côte
- Freinage de correction de trajectoire
- Préfreinage électronique
- Contrôle électronique de stabilité (ESC)
- Aérofrein

 **AVERTISSEMENT : le risque d'accident augmente lorsque vous conduisez vite, en particulier dans les virages et sur des chaussées humides et verglacées. Respectez toujours une distance de sécurité par rapport au véhicule roulant devant vous. Adaptez toujours votre style de conduite à l'état de la route et aux conditions climatiques et conservez une distance suffisante par rapport aux autres usagers de la route et aux éventuels obstacles.**

 **REMARQUE :** en hiver, vous pourrez uniquement tirer le meilleur parti du système de freinage antiblocage (ABS), de l'assistance au freinage d'urgence et du contrôle électronique de stabilité (ESC) si vous utilisez des pneus d'hiver, munis de chaussettes à neige, si nécessaire.

Système de freinage antiblocage (ABS)

Le système de freinage antiblocage (ABS) empêche les roues de se bloquer lorsque vous freinez. Il permet de diriger plus facilement le véhicule durant les manœuvres de freinage.

Le système antiblocage des roues fonctionne à partir d'une vitesse d'environ 5 mi/h (8 km/h), quel que soit l'état du revêtement routier. Il fonctionne également sur les surfaces glissantes, même si vous freinez doucement.

 **AVERTISSEMENT : N'appuyez pas sur la pédale de frein de manière répétée et rapide (pompage). Appuyez sur la pédale de frein fermement et de manière uniforme. Le pompage affecte les performances de freinage.**

Le système de freinage antiblocage (ABS) s'active au moment du freinage. Le témoin d'avertissement correspondant s'allume et la pédale de frein subit une impulsion.

Lorsque le système de freinage antiblocage (ABS) est activé, continuez d'exercer une pression sur la pédale de frein jusqu'à ce que la situation nécessitant un freinage soit passée.

Commandes de conduite

Systèmes de sécurité de conduite

 **AVERTISSEMENT : Adaptez toujours votre style de conduite à l'état de la route et aux conditions climatiques et conservez une distance suffisante par rapport aux autres usagers de la route et aux éventuels obstacles.**

Témoin d'état du système de freinage antiblocage (ABS)

 En cas de dysfonctionnement du système, le témoin d'état correspondant s'allume. Ne conduisez pas votre véhicule et communiquez avec un concessionnaire McLaren dans les plus brefs délais.

 **AVERTISSEMENT : Lorsque le système de freinage antiblocage (ABS) fonctionne mal, l'assistance au freinage d'urgence et le contrôle électronique de stabilité (ESC) sont également désactivés. Lorsque le système de freinage antiblocage (ABS) fonctionne mal, les roues risquent de se bloquer lors du freinage. Ceci peut augmenter la distance d'arrêt et perturber votre capacité à contrôler le véhicule.**

Assistance au freinage d'urgence

L'assistance au freinage d'urgence s'active dans les situations de freinage d'urgence. Lorsque vous appuyez brusquement sur la pédale de frein, l'assistance au freinage d'urgence augmente la force exercée sur les freins et raccourcit ainsi la distance de freinage.

Continuez à appuyer fermement sur la pédale de frein jusqu'à ce que la situation d'urgence soit passée. Le système de freinage antiblocage (ABS) empêche les roues de se bloquer.

Lorsque vous relâchez la pédale de frein, les freins se remettent à fonctionner normalement. L'assistance au freinage d'urgence est désactivée.

 **AVERTISSEMENT : lorsque l'assistance au freinage d'urgence fonctionne mal, les freins continuent de fonctionner. Toutefois, la force de freinage ne sera pas accrue et la distance nécessaire à l'arrêt pourrait être augmentée.**

Fonction «frein sec»

La fonction «frein sec» s'active automatiquement lorsque les essuie-glaces sont mis en marche. Elle empêche l'accumulation d'humidité sur les disques de frein en cas de forte pluie, pour améliorer les performances de freinage.

Commandes de conduite

Systemes de sécurité de conduite

Aide au démarrage en côte

Lorsque la pédale de frein est enfoncée pour maintenir un véhicule à l'arrêt en pente, cette fonction continue d'appliquer les freins pendant 2 secondes après que la pédale a été relâchée, pour faciliter le démarrage en côte.

Freinage de correction de trajectoire

Le freinage de correction de trajectoire offre tous les avantages d'un différentiel à vecteur de couple, mais il est intégré au système de freinage afin de réduire le poids et de proposer une réponse plus rapide.

Le vecteur de couple permet au différentiel de moduler la puissance transmise à chacune des roues arrière afin d'optimiser la stabilité et la traction.

Si le système détecte que le véhicule commence à sous-virer, le frein de la roue arrière intérieure est légèrement activé. Ceci permet d'augmenter la vitesse de lacet du véhicule et de le rendre plus résistant aux sous-virages. La force «g» latérale est également accrue pour une meilleure tenue de route.

Si le conducteur accélère trop en sortie de virage, la vitesse de la roue arrière intérieure augmente et, sans freinage de correction de trajectoire, risque d'entraîner l'instabilité du véhicule. Dans cette situation, le freinage de correction de trajectoire va activer légèrement le frein au niveau de la roue arrière intérieure, pour restaurer à la fois la traction et la stabilité.

Préfreinage électronique

Si la pédale d'accélérateur est relâchée brutalement, la fonction de préfreinage électronique met immédiatement en contact les plaquettes de frein avec les disques, pour un freinage plus rapide.

Commandes de conduite

Systèmes de sécurité de conduite

Contrôle électronique de stabilité (ESC)

Le contrôle électronique de stabilité contrôle la stabilité de conduite et la traction entre les pneus et le revêtement routier.

Le contrôle électronique de stabilité détecte lorsqu'un pneu commence à patiner ou que le véhicule commence à glisser, et le stabilise en freinant les roues individuellement ou en limitant le régime moteur. Ce système améliore également la traction sur des routes humides glissantes et stabilise le véhicule lors du freinage.

i **REMARQUE :** Le contrôle électronique de stabilité (ESC) fonctionne uniquement si vous utilisez des jantes avec des pneus possédant les spécifications recommandées.

Le contrôle électronique de stabilité s'active automatiquement dès que le moteur est mis en marche.

⚠ **AVERTISSEMENT :** Lorsque le témoin d'avertissement du contrôle électronique de stabilité (ESC) s'allume, ne désactivez pas le contrôle électronique de stabilité. Adaptez votre style de conduite à l'état de la route et aux conditions de la circulation.

Système antipatinage à l'accélération

Le système antipatinage à l'accélération fait partie intégrante du contrôle électronique de stabilité (ESC).

Le contrôle électronique de stabilité réduit le couple moteur pour empêcher les roues de patiner. Si une intervention supplémentaire est nécessaire pour arrêter le patinage, le véhicule applique les freins arrière individuellement. Le système antipatinage à l'accélération freine les roues motrices individuellement pour les empêcher de patiner. Par conséquent, le véhicule peut accélérer sur les surfaces glissantes.

⚠ **AVERTISSEMENT :** Le système antipatinage à l'accélération ne permet pas de réduire les risques d'accident si vous conduisez trop vite.

Désactivation du contrôle électronique de stabilité (ESC)

⚠ **AVERTISSEMENT :** Lorsque le contrôle électronique de stabilité (ESC) est désactivé, le risque de patinage du véhicule augmente. Adaptez votre style de conduite à l'état de la route et aux conditions de la circulation.

⚠ **AVERTISSEMENT :** Ne désactivez le contrôle électronique de stabilité (ESC) que si vous êtes sur piste et que les conditions sont appropriées.

i **REMARQUE :** Lorsque vous désactivez le contrôle électronique de stabilité (ESC), les événements suivants se produisent :

- le témoin d'avertissement ESC DÉACTIVÉ s'allume;
- le bouton «ESC OFF» s'illumine;
- le contrôle électronique de stabilité n'améliore plus la stabilité de conduite;
- le couple du moteur n'est plus limité et les roues motrices peuvent patiner;
- le système de freinage antiblocage reste activé.

Commandes de conduite

Systemes de sécurité de conduite

Modes dynamiques du Contrôle électronique de stabilité

Le niveau de contrôle électronique de stabilité (ESC) peut être réglé à divers modes dynamiques en fonction des exigences du conducteur. Ce niveau varie selon le mode de comportement routier sélectionné.

Les modes dynamiques de l'ESC peuvent être sélectionnés à n'importe quelle vitesse du véhicule.

Assurez-vous que le mode de comportement routier Sport ou Piste est actif (voir la section Contrôle du comportement routier, page 2.25).



Mode dynamique Sport

1. Sélectionnez le mode de comportement routier Sport.

Le contrôle électronique de stabilité est **activé** par défaut.

2. Appuyez brièvement sur le bouton ESC OFF (ESC désactivé) pour activer le mode Sport dynamique qui offre une conduite plus dynamique que le mode ESC ON (ESC activé) par défaut.

ESC DYN s'affiche sur écran pliable du conducteur.

Mode dynamique Piste

1. Sélectionnez le mode de comportement routier Piste.

Le contrôle électronique de stabilité est **activé** par défaut.

2. Appuyez brièvement sur le bouton ESC OFF (ESC désactivé) pour activer le mode Piste dynamique qui offre une liberté de conduite supérieure à celle du mode Sport dynamique.

ESC DYN s'affiche sur écran pliable du conducteur.

Contrôle variable de patinage en virage

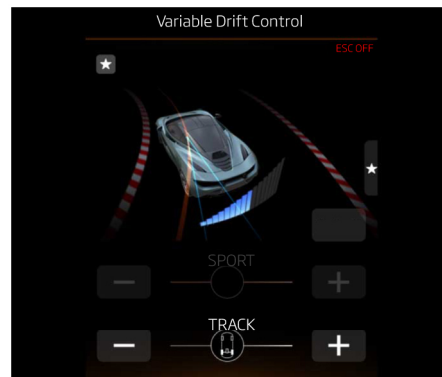

Il est possible de régler le degré de patinage en virage autorisé par l'ESC en modes Sport et Piste dynamiques.

En mode Sport dynamique, Piste dynamique ou ESC désactivé, le contrôle variable de patinage en virage est accessible sur l'affichage central. Il permet au pilote de régler précisément le degré de soutien du contrôle électronique de stabilité souhaité.

Pour accéder aux réglages de l'antipatinage à l'accélération, dans le menu Accueil, sélectionnez Antipatinage à l'accélération.

Commandes de conduite

Systèmes de sécurité de conduite

Sélectionnez + ou - pour augmenter ou diminuer le degré de patinage en virage qui correspond à vos préférences.

★ Sélectionnez pour enregistrer et gérer vos réglages favoris.

Pour rétablir le réglage d'usine, sélectionnez Par défaut.

ESC désactivé

1. Sélectionnez le mode de comportement routier Sport ou Piste.
2. Si vous n'êtes pas déjà en un mode dynamique d'ESC, appuyez brièvement sur le bouton ESC OFF (ESC désactivé) pour activer un mode dynamique d'ESC.
3. Maintenez enfoncé le bouton ESC OFF (ESC désactivé) pendant 2 secondes, puis appuyez à nouveau sur le bouton dans les 5 secondes qui suivent pour désactiver le contrôle électronique de stabilité.

ESC OFF s'affiche sur écran pliable du conducteur et le témoin du bouton ESCOFF (ESC désactivé) s'allume.

Réactivation du contrôle électronique de stabilité (ESC)

Lorsque le contrôle électronique de stabilité (ESC) est réactivé, le témoin d'avertissement de désactivation de l'ESC s'éteint sur écran pliable du conducteur.

i REMARQUE : Le contrôle électronique de stabilité (ESC) est automatiquement réactivé dès que le contact est coupé, puis remis.

Procédure de réactivation



Pour réactiver le contrôle électronique de stabilité (ESC), réalisez l'une des opérations suivantes :

- Appuyez brièvement sur le bouton ESCOFF (ESC désactivé). Le témoin du bouton s'éteint;
- Changez le mode de conduite à Confort;
- Coupez le contact, puis remettez-le.

Commandes de conduite

Systèmes de sécurité de conduite

Aéroofrein

⚠ AVERTISSEMENT : Il incombe au conducteur de s'assurer que ni une personne ni aucune partie du corps ne sont coincées par l'activation de l'aéroofrein.

L'aéroofrein est situé à l'arrière de votre McLaren et se déplace de manière dynamique, selon les exigences du véhicule. Un utilitaire d'autotest s'active après chaque séquence complète de coupure et d'allumage.

i REMARQUE : L'aéroofrein utilise la pression hydraulique et fonctionne uniquement lorsque le moteur tourne.

i REMARQUE : Le système de l'aéroofrein est automatiquement désactivé aux faibles températures d'huile de la transmission. Un message d'avertissement s'affiche sur l'écran pliable du conducteur si le fonctionnement de l'aéroofrein est sélectionné. Le système de l'aéroofrein se réactive lorsque la température de l'huile de transmission croît.



1. Position repliée
2. Position déployée

Aéroofrein - bouton AERO OFF (désactivé)

L'aéroofrein demeure replié à des vitesses inférieures à 93 mi/h (150 km/h).

À des vitesses supérieures à 93 mi/h (150 km/h) l'aéroofrein se déploie de façon dynamique selon les nécessités du véhicule. Cela permet de favoriser la stabilité à haute vitesse du véhicule avec un appui aérodynamique accru. L'aéroofrein peut se déployer à des vitesses inférieures à 93 mi/h (150 km/h) lors de freinages brusques ou de la détection de grandes forces G verticales ou longitudinales.

Aéroofrein - bouton AERO ON (activé)

L'aéroofrein se déploie et se déplace de manière dynamique, selon les exigences du véhicule. Cela améliore la stabilité du véhicule grâce à un appui aérodynamique accru. L'aéroofrein peut se relever à n'importe quelle vitesse du véhicule.

Commandes de conduite

Systèmes de sécurité de conduite



1. Appuyez sur le bouton ACTIVE (activation) pour activer le panneau de dynamique active.



2. Appuyez sur le bouton AERO et l'aéroofrein se déploie.

- i** REMARQUE : Si le véhicule roule à pleins gaz en ligne droite, l'aéroofrein peut s'abaisser automatiquement pour réduire l'appui aérodynamique et favoriser la vitesse en ligne droite.

Abaissement de l'aéroofrein - véhicule en déplacement

Si la voiture se déplace à des vitesses supérieures à 9 mi/h (15 km/h), appuyez sur le bouton AERO et l'aéroofrein s'abaisse complètement.

- ⚠** AVERTISSEMENT : Avant d'abaisser l'aéroofrein, vérifiez l'absence de tout objet qui risque de constituer un obstacle à son mouvement, par exemple des branches ou des feuilles, et retirez-les de suite, sinon l'aéroofrein risque de ne plus fonctionner correctement. Il incombe au conducteur de s'assurer que ni une personne ni aucune partie du corps ne restent coincées par l'activation de l'aéroofrein.

- i** REMARQUE : L'aéroofrein réagit à une pression sur le bouton AERO si la vitesse du véhicule respecte les critères suivants :
 - En virage, la vitesse du véhicule doit être comprise entre 9 mi/h (15 km/h) et 75 mi/h (120 km/h).
 - En ligne droite, la vitesse du véhicule doit être comprise entre 9 mi/h (15 km/h) et 155 mi/h (250 km/h).
 - Ceci vise à assurer la stabilité du véhicule lors des mouvements de l'aéroofrein.

Commandes de conduite

Systèmes de sécurité de conduite

Abaissement de l'aérofrein - véhicule à l'arrêt

Pour garer le véhicule alors que l'aérofrein est encore déployé, appuyez sur le bouton AERO et maintenez-le enfoncé pendant 5 secondes pour que l'aérofrein commence à s'abaisser. Laissez le bouton enfoncé jusqu'à ce que l'aérofrein soit complètement abaissé, en veillant à ce que rien ne gêne cette manœuvre.

 **AVERTISSEMENT : Avant d'abaisser l'aérofrein, vérifiez l'absence de tout objet qui risque de constituer un obstacle à son mouvement, par exemple des branches ou des feuilles, et retirez-les de suite, sinon l'aérofrein risque de ne plus fonctionner correctement. Il incombe au conducteur de s'assurer que ni une personne ni aucune partie du corps ne restent coincées par l'activation de l'aérofrein.**

 **REMARQUE :** Si le bouton AERO (aéro) est relâché avant que l'aérofrein ne soit complètement rétracté, il revient à la dernière position sélectionnée.

Fonctionnement de l'aérofrein

Lors d'un freinage brutal à haute vitesse, l'aérofrein se relève automatiquement jusqu'à son déploiement complet pour offrir une assistance au freinage maximale.

Dès que la pression sur la pédale de frein se relâche, l'aérofrein reprend sa position précédente.

 **REMARQUE :** Après un freinage brutal, l'aérofrein s'abaisse dès que le véhicule s'arrête.

L'aérofrein pourrait se déployer, même lorsque la pédale de frein n'est pas enfoncée, pour maintenir la stabilité du véhicule dans les conditions suivantes :

- si des forces d'accélération longitudinales élevées sont détectées lors du relâchement de la pédale d'accélérateur;
 - si des forces d'accélération verticales élevées sont détectées, par exemple en conduite au sommet d'une côte.
-  **REMARQUE :** L'aérofrein peut également se déployer de lui-même pour aider au refroidissement du compartiment moteur.

 **AVERTISSEMENT :** Lorsqu'il est activé, l'aérofrein bloque temporairement la visibilité du rétroviseur intérieur. Dans ce cas, surveillez la circulation derrière vous à l'aide des rétroviseurs extérieurs.

Autotest

Après un cycle d'allumage complet, la première fois que le moteur est démarré et à des vitesses supérieures à 9 mi/h (15 km/h), l'aérofrein procède à un autotest. Il se relève alors, puis revient lentement dans sa position initiale.

 **AVERTISSEMENT :** Si l'autotest de l'aérofrein échoue, un message apparaît sur l'écran pliable du conducteur. Contactez votre concessionnaire McLaren.

 **REMARQUE :** Si le moteur est arrêté alors que l'aérofrein est en position déployée, la procédure d'autotest est inversée, c'est-à-dire que l'aérofrein s'abaisse complètement, puis se relève jusqu'à la position initiale.

Commandes de conduite

Systèmes de sécurité de conduite

Test manuel



1. Appuyez sur le bouton ACTIVE (activation) pour activer le panneau de dynamique active.



2. Appuyez sur le bouton AERO (aéro). L'aéroofrein se relève et se verrouille en position d'appui aérodynamique.
3. Maintenez le bouton AERO (aéro) enfoncé pour faire revenir l'aéroofrein dans sa position d'origine.

Feu de freinage central actif - excepté 765LT



Le feu de freinage central surélevé actif, situé dans l'aéroofrein, s'allume au freinage si l'aéroofrein est déployé, car celui-ci obture la vue du feu de freinage central surélevé statique.

Commandes de conduite

Systèmes de sécurité de conduite

Système de contrôle de la pression des pneus (TPMS)

Avant de prendre le volant, vérifiez systématiquement la pression des pneus à froid et gonflez-les ou dégonflez-les à la pression recommandée sur l'étiquette de pression de gonflage des pneus. (Si votre véhicule a des pneus d'une taille autre que celle indiquée sur l'étiquette de pression de gonflage des pneus, vous devez déterminer la pression de gonflage appropriée pour ces pneus.)

Dans certains cas, un avertissement de pression du système de contrôle de la pression des pneus peut s'afficher même sans qu'il y ait eu de perte de pression d'air du pneu. Cela peut être attribué aux variations de température entre l'endroit où la pression du pneu a été réglée et l'endroit où le véhicule a roulé. Par exemple, effectuer le réglage des pressions quand le véhicule se trouve dans un garage climatisé ou chauffé, puis rouler à l'extérieur peut déclencher un avertissement de pression de pneu après une courte distance. L'avertissement peut aussi s'afficher lorsque de grands écarts de température surviennent ou lors des changements de saison.

 **AVERTISSEMENT : Vous ne devez jamais ignorer un avertissement relatif à la pression des pneus. Vérifiez les pressions de pneu immédiatement et contactez votre concessionnaire McLaren, le cas échéant.**

Présentation du système de contrôle de la pression des pneus (TPMS)



Le système de contrôle de la pression des pneus vous avertit lorsque la pression des pneus chute ou que la température d'au moins l'un des pneus augmente au-delà d'un seuil acceptable.

Le système surveille la pression et la température des pneus de chaque roue à l'aide des capteurs situés dans chaque valve de pneu et d'un récepteur placé à l'intérieur du véhicule. La communication entre les capteurs et le récepteur se fait à l'aide des signaux de radiofréquence (RF).

 **REMARQUE :** Le système de contrôle de la pression des pneus peut subir des interférences si vous utilisez des équipements à transmission radio (écouteurs radio, radio bidirectionnelle, etc.) à l'intérieur ou à proximité du véhicule.

 **REMARQUE :** Le système de contrôle de la pression des pneus commence à transmettre lorsque le véhicule se déplace à plus de 6 mi/h (10 km/h). Jusqu'à 2 minutes peuvent s'écouler avant que l'information s'affiche sur l'écran pliable du conducteur.

Commandes de conduite

Systèmes de sécurité de conduite

Fonctionnement du système de contrôle de la pression des pneus (TPMS)



Lorsqu'une pression basse est détectée sur un pneu, le témoin d'avertissement du système de contrôle de la pression des pneus s'allume et un message d'erreur associé s'affiche sur écran pliable du conducteur.

Arrêtez le véhicule le plus rapidement possible, vérifiez tous les pneus et gonflez-les à la pression recommandée (voir la section Pression des pneus, page 6.42). Le témoin d'avertissement s'éteint une fois les pneus gonflés à la pression appropriée.

Conduire avec un pneu très sous-gonflé entraîne sa surchauffe et peut provoquer son éclatement. Un pneu sous-gonflé réduit en outre le rendement du carburant et la durée de vie de la bande de roulement. Il peut également affecter la tenue de route du véhicule et ses performances de freinage.



AVERTISSEMENT : Le système de contrôle de la pression des pneus (TPMS) ne dispense pas d'entretenir correctement les pneus. Il incombe au conducteur de maintenir une pression appropriée des pneus, même si le sous-gonflage n'a pas atteint le niveau nécessaire pour déclencher l'activation du témoin d'avertissement de basse pression des pneus du système TPMS.

Tous les pneus doivent être inspectés à froid chaque semaine et gonflés ou dégonflés à la pression recommandée sur l'étiquette de pression de gonflage des pneus.

Naviguez dans l'écran Informations véhicule sur écran pliable du conducteur pour vérifier la pression actuelle des pneus (reportez-vous à la section Informations véhicule, page 3.07).



L'affichage indique la pression de chacun des quatre pneus. Si les valeurs s'affichent en vert, aucune action n'est nécessaire. Si elles s'affichent en rouge, gonflez le pneu correspondant à la pression recommandée dans les plus brefs délais.

Inspectez le ou les pneus pour déterminer ce qui a pu faire baisser leur pression.

Commandes de conduite

Systèmes de sécurité de conduite

⚠ AVERTISSEMENT : Les pressions des pneus indiquées sur l'écran pliable du conducteur sont plus précises avec un manomètre. Le système de contrôle de la pression des pneus ne dispense pas de vérifier manuellement la pression des pneus ni de contrôler leur état et leur usure. Ce système sert uniquement à avertir en cas de basse pression des pneus et ne les regonfle pas. Le système de contrôle de la pression des pneus ne vous avertit pas lorsqu'un pneu est endommagé. Contrôlez régulièrement l'état de vos pneus.

⚠ AVERTISSEMENT : si les avertissements de basse pression des pneus reviennent fréquemment, faites inspecter vos pneus par un concessionnaire McLaren. Conduire avec un pneu sous-gonflé peut entraîner sa surchauffe et son éclatement.

🌿 RESPECT DE L'ENVIRONNEMENT : Les pneus sous-gonflés réduisent le rendement du carburant et la durée de vie de la bande de roulement. Ils peuvent également altérer la tenue de route du véhicule et les performances de freinage.

🌿 RESPECT DE L'ENVIRONNEMENT : Contrôlez la pression des pneus au moins tous les 7 jours.

Fonctionnement du système de contrôle de la température des pneus

Lorsque la température d'un pneu devient trop élevée, le système de contrôle de la température des pneus affiche un message d'erreur sur écran pliable du conducteur.

Naviguez dans l'écran Informations véhicule sur écran pliable du conducteur pour vérifier la température actuelle des pneus (reportez-vous à la section Informations véhicule, page 3.07).



Cet écran affiche la température actuelle de chacun des quatre pneus. Si la température s'affiche en bleu, les pneus n'ont pas encore atteint leur température de fonctionnement optimale. Si elle s'affiche en vert, aucune action n'est nécessaire. Si elle s'affiche en rouge, la température de fonctionnement sécuritaire des pneus a été dépassée. Réduisez votre vitesse ou arrêtez le véhicule jusqu'à ce que les températures baissent à un niveau plus sûr, et que les températures s'affichent en vert.

Inspectez le ou les pneus pour déterminer ce qui a pu faire augmenter leur température.

Commandes de conduite

Régulateur de vitesse

Présentation

⚠ AVERTISSEMENT : lorsque le régulateur de vitesse est activé, soyez particulièrement attentif à l'état de la route et aux conditions de la circulation, et roulez toujours à une vitesse adaptée à ces conditions. N'utilisez jamais le régulateur de vitesse sur des routes glissantes ou sinueuses, ni lorsque la visibilité est faible (brouillard, pluie battante ou neige).

Le régulateur de vitesse permet au conducteur de maintenir une vitesse constante sans utiliser la pédale d'accélérateur. Il est particulièrement utile pour les trajets sur autoroute où une vitesse constante peut être conservée sur de longues périodes.



Toutes les fonctions du régulateur de vitesse sont commandées depuis la manette du régulateur de vitesse, placée à droite de la colonne de direction.

Utilisation du régulateur de vitesse



Accélérez à la vitesse souhaitée puis remontez brièvement la manette pour activer le régulateur de vitesse. La vitesse réglée s'affiche sur l'écran pliable du conducteur.

i REMARQUE : le régulateur de vitesse fonctionne uniquement pour les vitesses supérieures à 20 mi/h (30 km/h).

Commandes de conduite

Régulateur de vitesse

Il est possible d'augmenter la vitesse à tout moment en appuyant sur la pédale d'accélérateur. Une fois la pédale d'accélérateur relâchée, le véhicule repasse sur la vitesse définie par le régulateur.

⚠ AVERTISSEMENT : soyez toujours conscient que le régulateur de vitesse est activé et ne l'outre passez pas pendant de trop longues périodes. En effet, lorsque vous relâchez l'accélérateur dans ces conditions, le véhicule pourrait ne pas décélérer aussi vite que vous le croyez.

Annulation du régulateur de vitesse



Écartez brièvement la manette du régulateur de vitesse.

Le fonctionnement du régulateur de vitesse est annulé. Le voyant indicateur de l'écran pliable du conducteur s'éteint, mais la dernière vitesse réglée reste mémorisée.

i REMARQUE : la dernière vitesse mémorisée est supprimée lorsque vous coupez le contact.

Le fonctionnement du régulateur de vitesse est également annulé lorsque vous appuyez sur la pédale de frein, que vous passez au point mort ou que vous sélectionnez le limiteur de vitesse actif.

i REMARQUE : le régulateur de vitesse est automatiquement annulé si le contrôle électronique de stabilité (ESC) détecte un patinage des roues ou un dérapage du véhicule, ou si le contrôle électronique de stabilité est désactivé.

Commandes de conduite

Régulateur de vitesse

Augmentation de la vitesse définie par le régulateur de vitesse



- Poussez brièvement la manette multifonction vers le haut pour augmenter la vitesse du véhicule par paliers de 1 mi/h (1 km/h) (selon l'unité sélectionnée, voir la section Unités de distance et de vitesse, page 4.12);
- ou poussez la manette vers le haut et maintenez-la dans cette position jusqu'à ce que la vitesse souhaitée soit atteinte, puis relâchez-la;

- ou encore, accélérez jusqu'à la nouvelle vitesse souhaitée et poussez la manette vers le haut.

Réduction de la vitesse définie par le régulateur



- Tirez brièvement la manette vers le bas pour réduire la vitesse du véhicule par paliers de 1 km/h (1 mi/h) (en fonction de l'unité sélectionnée, voir la section Unités de distance et de vitesse, page 4.12);
- ou poussez la manette vers le bas et maintenez-la dans cette position. Le véhicule va alors décélérer. Relâchez la manette lorsque la vitesse souhaitée est atteinte.

Commandes de conduite

Régulateur de vitesse

i REMARQUE : si vous décélérez en utilisant la manette du régulateur de vitesse, la boîte de vitesses peut rétrograder pour accélérer la décélération.

Le fait de rétrograder manuellement en utilisant les palettes de changement de vitesse ne désactive pas le régulateur de vitesse.

Réactivation d'une vitesse mémorisée

⚠ AVERTISSEMENT : réutilisez uniquement une vitesse mémorisée si elle correspond à l'état de la route et aux conditions de la circulation actuels. Toute accélération soudaine peut vous mettre en danger et mettre en danger la vie des autres.



Rapprochez brièvement la manette du régulateur de vitesse de vous.

Le régulateur de vitesse règle la vitesse du véhicule sur la dernière vitesse mémorisée.

Commandes de conduite

Limiteur de vitesse actif (ASL)

Réglage d'une limite de vitesse supérieure

-  **AVERTISSEMENT** : Il est de la responsabilité du conducteur de respecter les limites de vitesse appropriées.
-  **AVERTISSEMENT** : Le limiteur de vitesse actif (ASL) peut permettre au véhicule de dépasser la limite de vitesse supérieure dans certaines conditions, par exemple en descente à pic.
-  **REMARQUE** : l'ASL peut être activé lorsque le véhicule est à l'arrêt. La limite de vitesse supérieure est réglée par défaut sur 30 km/h (20 mi/h).

L'ASL permet au conducteur de définir une limite de vitesse supérieure.

Sélection d'une vitesse



1. Accélérez ou décélérez jusqu'à la limite de vitesse permise et appuyez sur la manette brièvement vers le bas pour activer le limiteur de vitesse actif (ASL).



2. La limite de vitesse supérieure apparaît sur écran pliable du conducteur.
-  **REMARQUE** : Vous pouvez annuler l'ASL en appuyant sur la pédale d'accélérateur au-delà d'un point prédéterminé.

Commandes de conduite

Limiteur de vitesse actif (ASL)

Annulation du limiteur de vitesse actif (ASL)



Pour annuler le limiteur de vitesse actif, appuyez sur la manette pour l'écartier de vous. L'indicateur sur l'écran pliable du conducteur s'éteint.

Commandes de conduite

Rodage

Rodage

Respectez les instructions de rodage qui suivent lorsque le véhicule est neuf ou que l'un de ses composants a été remplacé.

Moteur et boîte de vitesses

Pendant les 625 premiers milles (1 000 premiers km) :

- roulez sur des routes variées à différents régimes moteur;
- ne dépassez pas les limites de vitesse et ne roulez pas à plus de 150 mi/h (240 km/h);
- ne conduisez pas sur piste;
- évitez d'exercer une charge trop importante sur le moteur (conduite à pleins gaz);
- évitez de rouler à des régimes moteur inférieurs à 2 000 tr/min;
- évitez de rouler à des charges et vitesses constantes pendant de longues périodes;
- évitez d'utiliser la rétrogradation forcée;
- ne rétrogradez pas pour obtenir une capacité de freinage supplémentaire;

- évitez d'arrêter le moteur dans les 2 minutes suivant son utilisation à une vitesse ou à une charge élevée;
- évitez de faire tourner le moteur au ralenti pendant plus de 10 minutes.

Après avoir respecté cette période de rodage de 625 milles (1 000 km), vous pourrez progressivement profiter de toutes les performances du véhicule.

 **REMARQUE :** le non-respect des limites de fonctionnement du moteur et de la boîte de vitesses au cours de la période de rodage peut provoquer une usure prématurée et des dommages.

 **REMARQUE :** ces instructions de rodage s'appliquent également aux 625 premiers milles (1 000 premiers kilomètres) suivant le remplacement du moteur ou de la transmission.

 **RESPECT DE L'ENVIRONNEMENT :** ces conseils vous permettront de réduire votre consommation de carburant et devront gouverner votre conduite, même une fois la période de rodage terminée.

Freins

Tout frein neuf nécessite une période de rodage initiale. Au cours des 625 premiers milles (1 000 premiers kilomètres), évitez les situations où un freinage brusque est nécessaire.

Commandes de conduite

Rodage

Conduite normale / sur route

- Laissez le moteur chauffer avant de rouler à des régimes élevés et avec de fortes charges. Limitez le régime moteur à 5 000 tr/min tant que le moteur n'a pas atteint sa température de fonctionnement optimale.
- Évitez d'arrêter le moteur dans les 2 minutes suivant son utilisation à une vitesse ou à une charge élevée.
- Évitez de faire tourner le moteur au ralenti pendant plus de 10 minutes.

Conduite sur piste

 **REMARQUE** : n'utilisez pas le véhicule sur piste au cours de la période de rodage.

Avant d'utiliser votre véhicule sur piste, consultez votre concessionnaire McLaren. McLaren vous recommande de faire inspecter votre véhicule avant et après son utilisation sur piste.

Commandes de conduite

Appoint de carburant

Plein de carburant

⚠ AVERTISSEMENT : Le carburant est extrêmement inflammable. Manipulez-le à l'écart du feu et des flammes nues, ne fumez pas et n'utilisez pas de téléphone portable. Coupez le moteur avant de faire l'appoint en carburant.

⚠ AVERTISSEMENT : Le carburant et les vapeurs de carburant sont nocifs pour la santé. N'inhalez pas les vapeurs et évitez tout contact du carburant avec la peau ou les vêtements.

La trappe à carburant est située du côté gauche de la voiture, à l'arrière. Elle se verrouille et déverrouille automatiquement chaque fois que le véhicule est verrouillé ou déverrouillé.

i REMARQUE : N'essayez pas de forcer l'ouverture de la trappe à carburant lorsque le véhicule est verrouillé. Vous risqueriez d'endommager la trappe et son mécanisme de verrouillage.

i REMARQUE : La trappe à carburant reste verrouillée lorsque le moteur tourne.

Remplissage à la station-service

1. Coupez le moteur.



2. Appuyez sur le bord arrière de la trappe à carburant; le verrouillage se débloque.

3. Ouvrez la trappe.

i REMARQUE : Votre véhicule n'est pas équipé d'un bouchon de réservoir de carburant.

4. Insérez le pistolet dans la trappe à carburant et procédez au remplissage. Pour savoir quel carburant utiliser, reportez-vous à la section Carburant recommandé, page 2.54.

5. Ne poursuivez pas le remplissage du réservoir après l'arrêt de la pompe.

6. Retirez le pistolet.

7. Fermez la trappe à carburant. Vous entendez le verrouillage s'enclencher.

Remplissage de carburant à l'aide de l'entonnoir

1. Coupez le moteur.



2. Appuyez sur le bord arrière de la trappe à carburant; le verrouillage se débloque.

3. Ouvrez la trappe.

Commandes de conduite

Appoint de carburant

i REMARQUE : Votre véhicule n'est pas équipé d'un bouchon de réservoir de carburant.



- Sortez l'entonnoir de carburant du véhicule (voir la section Entonnoir à carburant, page 6.14).
- Insérez complètement l'entonnoir de carburant dans le goulot de remplissage.
- Insérez le bec dans l'entonnoir et procédez au remplissage. Pour savoir quel carburant utiliser, reportez-vous à la section Carburant recommandé, page 2.54.
- Ne faites pas déborder le réservoir.

⚠ AVERTISSEMENT : Évitez tout déversement et trop-plein de carburant. Nettoyez immédiatement tout déversement éventuel.

- Retirez le pistolet.
- Retirez l'entonnoir à carburant, nettoyez-le soigneusement et replacez-le dans le compartiment à bagages.
- Fermez la trappe à carburant. Vous entendez le verrouillage s'enclencher.

Carburant recommandé

i REMARQUE : La loi oblige à indiquer l'indice d'octane du carburant sur la pompe. L'indice d'octane indiqué est une moyenne entre l'indice d'octane recherche (RON) et l'indice d'octane moteur (MON).

Pour des performances optimales du moteur, on recommande d'utiliser de l'essence avec un indice d'octane de 94.

Dans les régions où une essence à indice d'octane de 94 n'est pas disponible, utilisez du super sans-plomb avec un indice d'octane minimal conforme aux normes.

i REMARQUE : Les informations relatives à la qualité du carburant figurent sur la pompe.

i REMARQUE : Si vous n'utilisez pas de l'essence sans-plomb conforme à la norme EN 228 ou si vous lui ajoutez des additifs, vous augmentez les risques d'usure prématurée ou de détérioration du moteur.

Les dommages liés à l'utilisation d'un carburant non approprié ne sont pas couverts par la garantie du véhicule.

Commandes de conduite

Appoint de carburant

N'utilisez pas d'essence au plomb, cela risquerait d'endommager le pot catalytique.

L'utilisation de méthanol n'est pas autorisée. Dans les régions où une essence à indice d'octane de 94 n'est pas disponible, utilisez du super sans-plomb avec un indice d'octane minimal de 91. L'utilisation de carburant avec une teneur en éthanol d'au plus E10 est permise.

i REMARQUE : Ce véhicule convient aux carburants E10 (teneur en éthanol de 10 %). Ce véhicule n'est pas adapté pour une utilisation avec des carburants contenant plus de 10 % d'éthanol. Ce véhicule n'est pas pourvu de l'équipement nécessaire à l'utilisation de carburants ayant une teneur supérieure à 10 % d'éthanol. N'utilisez pas de carburants E85 (teneur en éthanol de 85 %). Si des carburants E85 sont utilisés, le moteur et le circuit d'alimentation en carburant subiront de graves dommages.

i REMARQUE : Si le réservoir de carburant est accidentellement rempli avec le mauvais type de carburant, ne démarrez pas le moteur et recherchez une assistance technique qualifiée.

Commandes de conduite

Conduite en hiver

Conduite en hiver

Il est recommandé de faire contrôler votre véhicule par votre concessionnaire McLaren au début de l'hiver. Cette intervention devra inclure les contrôles suivants :

- Vérification de la concentration en liquide antigel/anticorrosion.
- Ajout d'un nettoyant concentré dans le système de nettoyage du pare-brise et des phares.
- Contrôle de la batterie.
- Changement des pneus.

Pneus d'hiver

Utilisez des pneus d'hiver dès 45 °F (7 °C) et lorsque les routes sont enneigées ou gelées. Vous pourrez uniquement tirer le meilleur parti du système de freinage antiblocage (ABS) et du contrôle électronique de stabilité (ESC) si vous utilisez ces pneus.

Pour des caractéristiques de comportement routier optimales et sûres, utilisez des pneus d'hiver de la même marque et dotés de la même bande de roulement sur toutes les roues. Changez le type de pneu dans Réglages du véhicule sur l'écran tactile du système d'infodivertissement central (voir la section Type de pneu, page 4.21).

Les pneus d'hiver sont directionnels et non asymétriques; par conséquent, ils doivent être posés en respectant les repères directionnels se trouvant sur les côtés des pneus.

 **REMARQUE :** seuls les pneus d'hiver approuvés par McLaren doivent être utilisés.

 **AVERTISSEMENT :** remplacez immédiatement les pneus d'hiver dont la bande de roulement est inférieure à 4 mm. Ils n'offrent pas une adhérence suffisante et ne sont donc pas adaptés à la conduite en hiver et ils risquent de provoquer un accident.

 **REMARQUE :** Tout changement de roue doit être réalisé chez votre concessionnaire McLaren. Le véhicule risque d'être endommagé s'il n'est pas correctement placé sur un cric.

Consultez votre concessionnaire McLaren pour obtenir des conseils et des renseignements sur la vitesse maximale à respecter avec des pneus d'hiver. Limitez la vitesse maximale du véhicule au moyen de l'ASL (voir la section Réglage d'une limite de vitesse supérieure, page 2.49).

Chaussettes à neige

McLaren recommande d'utiliser uniquement des chaussettes à neige homologuées pour les véhicules McLaren. Avant d'installer des chaussettes à neige, respectez les points suivants :

- montez uniquement les chaussettes à neige sur les deux roues arrière;
- respectez les instructions d'installation du fabricant.

Ne dépassez pas la vitesse maximale autorisée indiquée sur l'emballage des chaussettes à neige. Retirez les chaussettes à neige dès que vous ne conduisez plus sur des routes enneigées.

McLaren 

Instruments

Présentation.....	3.02
Présentation.....	3.02
Tachymètre.....	3.02
Compteur de vitesse.....	3.03
Écran pliable du conducteur.....	3.04
Présentation.....	3.04
Compteur journalier.....	3.06
Informations véhicule.....	3.07
Téléphone.....	3.09
Multimédia.....	3.10
Navigation.....	3.10
Messages.....	3.11
Fenêtre d'affichage.....	3.19
Indicateur de position de la boîte de vitesses.....	3.20
Affichage du comportement routier et de la transmission.....	3.21
Affichage du mode de contrôle électronique de la stabilité (ESC).....	3.21
Température de l'huile.....	3.22
Température de l'eau.....	3.22
Niveau de carburant et autonomie.....	3.23

Instruments Présentation

Présentation

Le écran pliable du conducteur s'active lorsque vous mettez le contact (voir la section Mise du contact, page 2.03).

⚠ AVERTISSEMENT : Aucun message ne s'affiche sur l'écran de l'écran pliable du conducteur si l'écran ou le circuit électrique du véhicule est défaillant. Communiquez immédiatement avec votre concessionnaire McLaren. L'utilisation du véhicule dans ces circonstances comporte des risques.

Tachymètre



L'information du tachymètre s'affiche dans le centre de l'écran pliable du conducteur en modes de comportement routier et de transmission Non actif ou Confort. Le numéro rouge dans l'affichage indique le régime maximal du moteur.

Lorsque le mode de comportement routier et de transmission Sport ou Piste est sélectionné, le style de tachymètre varie en fonction du mode choisi. Reportez-vous à la section Fenêtre d'affichage, page 3.19.

i REMARQUE : le régime maximal est dynamique et diminue dans certaines conditions, par exemple lorsque la température de fonctionnement de l'huile moteur est inférieure à la normale ou lorsque le point mort est sélectionné.

i REMARQUE : ne faites pas tourner le moteur de manière prolongée à sa vitesse maximale ou presque. Pour protéger le moteur, l'alimentation en carburant se coupe lorsque le régime maximal est atteint.

Témoins de changement de rapport

Lorsque le mode de transmission ou le comportement routier Piste est sélectionné, les témoins de changement de rapport s'affichent. Les témoins de changement de rapport sont regroupés en trois groupes : le groupe des verts, le groupe des rouges et le groupe des bleus. Les groupes de témoins s'allument successivement pendant que le régime moteur augmente. Le fait de continuer à accélérer après que le groupe de témoins bleus soit allumé ne conduit pas à une accélération plus rapide.

Instruments

Présentation

Compteur de vitesse



Le compteur de vitesse s'affiche au centre de l'écran pliable du conducteur en modes de comportement routier et de transmission Non actif ou Confort.

Lorsque le mode de comportement routier et de transmission Sport ou Piste est sélectionné, le style de compteur de vitesse varie en fonction du mode choisi. Reportez-vous à la section Fenêtre d'affichage, page 3.19.

i REMARQUE : le compteur de vitesse passe des mi/h aux km/h lorsque les unités passent des milles aux kilomètres. Reportez-vous à la section Unités de distance et de vitesse, page 4.12.

i REMARQUE : la vitesse du véhicule affiche «0» en continu s'il y a une défaillance de communication dans le système. Un message d'avertissement apparaît sur l'écran pliable du conducteur pour vous signaler la défaillance. Adaptez votre style de conduite tant que cette défaillance existe. Vous êtes à tout moment responsable de la vitesse de votre véhicule. Communiquez avec votre concessionnaire McLaren.

Instruments

Écran pliable du conducteur

Présentation

Les avertissements s'affichent dans une fenêtre contextuelle sur l'écran pliable du conducteur.

Les messages stockés peuvent être visualisés à tout moment lorsque le contact est mis (voir la section Messages, page 3.11).

⚠ AVERTISSEMENT : L'utilisation et la consultation des menus alors que le véhicule est en mouvement pourraient vous empêcher d'observer la route et les conditions de circulation et provoquer un accident.

⚠ AVERTISSEMENT : N'ignorez pas les messages d'avertissement; le fait de ne pas prendre les mesures appropriées peut engendrer des blessures ou endommager le véhicule.

Déploiement de l'écran du conducteur

L'écran pliable du conducteur peut être configuré pour se plier automatiquement en mode d'affichage réduit dans certains modes de comportement routier ou de transmission, demeurer en mode d'affichage réduit ou demeurer toujours en mode d'affichage complet. Voir la section Mode de déploiement de l'écran du conducteur, page 4.19.



Le mode déploiement de l'écran pliable du conducteur peut être changé manuellement en utilisant le bouton situé sur le tableau de bord.

Si l'écran pliable du conducteur est en mode d'affichage complet, enfoncez le commutateur du tableau de bord pour le mettre en mode d'affichage réduit. Si l'écran pliable du conducteur est en mode d'affichage réduit, enfoncez le commutateur du tableau de bord pour l'ouvrir en mode d'affichage complet.

Horloge

L'horloge indique l'heure actuelle. Pour plus de renseignements, reportez-vous à Paramètres régionaux, page 4.10.

Température

⚠ AVERTISSEMENT : Même si la température affichée se trouve au-dessus du point de gel, le revêtement routier peut être verglacé. Adaptez toujours votre style de conduite à l'état de la route et aux conditions climatiques.

La température correspond à la température extérieure actuelle. En cas de variation de température, un léger délai est nécessaire avant que la température extérieure réelle ne s'affiche.

Instruments

Écran pliable du conducteur

Lorsque la température extérieure chute en dessous de 37 °F (3 °C), le message d'avertissement de gel s'affiche et la température change de couleur une fois le message affiché.

Lorsque la température extérieure chute en dessous de 32 °F (0 °C), le message d'avertissement de glace s'affiche.

Menu



La navigation dans l'arborescence des menus se fait à l'aide de la manette située à gauche de la colonne de direction.

Les catégories suivantes sont disponibles :

- Compteur journalier, page 3.06
- Informations véhicule, page 3.07
- Téléphone, page 3.09
- Multimédia, page 3.10
- Navigation, page 3.10

Naviguer dans le menu

1. Déplacez la manette vers le haut ou vers le bas (**SCROLL + or -**) (défilement + ou -) pour mettre votre sélection en surbrillance.
2. Tirez la manette vers vous (**FORWARD**) (avant) pour valider votre sélection.
3. Sélectionnez ensuite le sujet souhaité dans la liste. Déplacez la manette vers le haut ou vers le bas (**SCROLL + ou -**) (défilement + ou -) pour mettre votre sélection en surbrillance.
4. Tirez la manette vers vous (**FORWARD**) (avant) pour passer au menu suivant de l'arborescence.
5. À la fin de chaque structure, des détails ou un écran apparaissent afin de modifier un réglage ou visualiser d'autres détails.
6. Lorsque la fonction souhaitée est sélectionnée ou qu'un réglage a été modifié, tirez la manette vers vous (**FORWARD**) (avant) pour valider.



Instruments

Écran pliable du conducteur

Compteur journalier

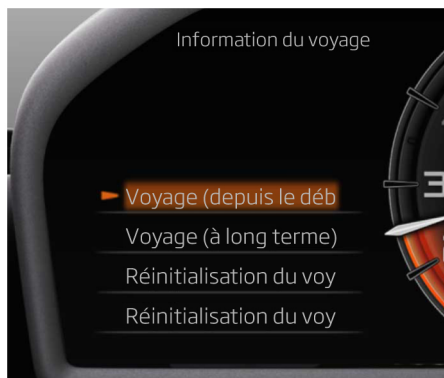

Le écran pliable du conducteur permet d'afficher les données de trajet suivantes :

- Trajet (du départ), page 3.06
- Trajet (long terme), page 3.06

Pour réinitialiser les données de distance à zéro, sélectionnez l'option correspondante dans le menu, puis tirez la manette (FORWARD) vers vous pour valider.

Trajet (du départ)



Affiche la distance parcourue, la durée, la consommation moyenne de carburant et la vitesse moyenne du trajet en cours.

Ces informations reviennent également à zéro lorsque le moteur est coupé pendant environ 2 heures.

Trajet (long terme)



Affiche la distance parcourue, la durée, la consommation moyenne de carburant et la vitesse moyenne depuis la dernière réinitialisation.

Compteur kilométrique

Le compteur kilométrique s'affiche dans chaque écran de trajet et donne la distance totale parcourue par le véhicule.

Instruments

Écran pliable du conducteur

Informations véhicule

Présentation



L'écran Informations véhicule permet de procéder aux sélections suivantes.

- Message, page 3.07
- Pneus, page 3.07
- Huile - État, page 3.08
- Batterie, page 3.08
- Entretien, page 3.08
- Identification du véhicule, page 3.09

Message

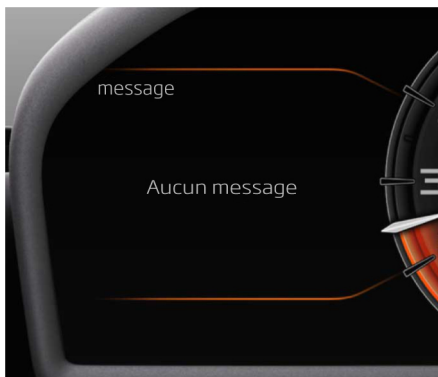

Si aucun message d'erreur n'a été consigné, l'affichage le confirme.

Si une ou plusieurs erreurs ont été consignées, l'écran affiche Messages d'erreur et propose des flèches permettant de naviguer entre les messages.

Pneus

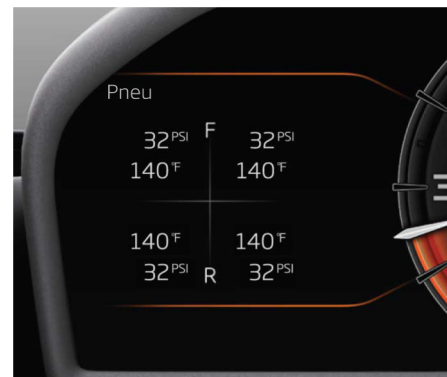

Cet écran affiche la pression et la température de chacun des 4 pneus. Si les valeurs s'affichent en blanc, aucune action n'est nécessaire. Si elles s'affichent en ambre ou en rouge, faites inspecter les pneus et corriger la pression dans les plus brefs délais.

Inspectez le ou les pneus pour déterminer ce qui a pu faire baisser leur pression ou augmenter leur température.

Instruments

Écran pliable du conducteur

Huile - État



Affiche une jauge indiquant le niveau d'huile, ainsi que sa température.

Pour contrôler le niveau d'huile du moteur, reportez-vous à Contrôle de l'huile moteur, page 6.02.

Batterie

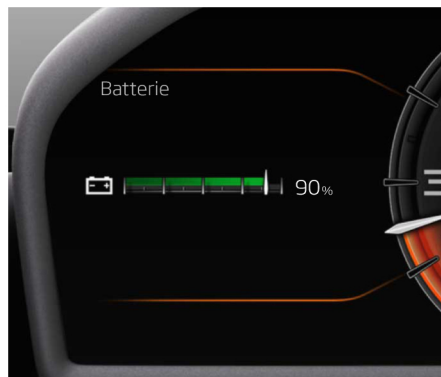

Affiche une jauge indiquant le niveau de charge de la batterie.

Pour charger la batterie, reportez-vous à la section Charge de la batterie, page 6.17.

Pour trouver le nombre de jours pendant lesquels vous pouvez laisser le véhicule stationné sans faire tourner le moteur ou brancher un chargeur de batterie, consultez la section Jours de stationnement, page 2.03.

Entretien



Environ 30 jours ou 625 milles (1 000 km) avant un entretien, l'affichage ci-dessus apparaît.

Ce message s'affichera chaque fois que vous mettez le contact, mais la durée et la distance diminueront. Dès que l'entretien a lieu, votre concessionnaire McLaren réinitialise l'affichage.

Lorsque la date de l'entretien est dépassée, l'affichage indique la distance dépassée.

Instruments

Écran pliable du conducteur

Identification du véhicule



Affiche le numéro d'identification du véhicule (NIV).

Téléphone



Tirez la manette vers vous (FORWARD) pour accéder à d'autres options.

Les options suivantes sont disponibles :

- Recomposer
- Favoris
- Historique

Pour plus de renseignements sur l'appariement et le réglage d'un téléphone, reportez-vous à la section Téléphone, page 4.27.

i REMARQUE : Les options disponibles dans le menu du téléphone peuvent dépendre du modèle et des appels passés ou entrants du téléphone connecté à votre McLaren.

Instruments

Écran pliable du conducteur

Multimédia

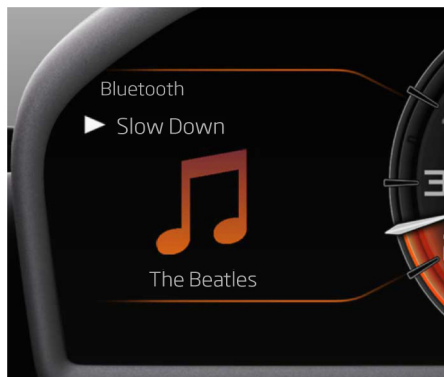

Les détails de la piste ou de la station radio en cours d'écoute s'affichent.

Tirez la manette vers vous (FORWARD) pour accéder à d'autres options.

Les options suivantes sont disponibles :

- Lecture
- Pause
- Suivant
- Précédent

Pour plus de renseignements sur l'accès à différentes sources multimédia, reportez-vous à la section Multimédia, page 4.35.

i REMARQUE : Les options disponibles dans le menu de multimédia peuvent dépendre de la source qui est en cours de lecture.

Navigation



La fonction de guidage virage par virage s'affiche sur l'écran pliable du conducteur si le guidage routier a été lancé depuis l'écran tactile du système d'infodivertissement central.

Pour plus de renseignements sur le réglage d'un itinéraire et l'utilisation de la fonction de navigation, reportez-vous à la section Navigation, page 4.41.

Le guidage virage par virage présente les informations suivantes :

Instruments

Écran pliable du conducteur

1. La distance avant le prochain virage et la direction à prendre.
2. La distance à parcourir jusqu'à la destination.
3. Le temps requis avant d'atteindre la destination.

i REMARQUE : Si aucune destination n'a été établie à l'aide de l'écran tactile du système d'infodivertissement central, seuls la boussole et le nom de la voie actuelle s'affichent.



Selon le cas, la limite de vitesse de la route actuelle s'affiche sur l'écran pliable du conducteur.

i REMARQUE : La limite de vitesse est indiquée à titre d'assistance uniquement, respectez toujours les informations de limite de vitesse locales car il peut y avoir des changements temporaires ou définitifs en place.

Messages

L'écran pliable du conducteur peut afficher des messages qui vous reportent au manuel du propriétaire.

L'icône affichée à côté du message en indique la gravité.

i Information qui ne nécessite aucune mesure.

! Information qui requiert de prendre une mesure.

! Information de défaillance à faible risque.

! Information de défaillance à haut risque.

i REMARQUE : Certains messages peuvent comporter différentes icônes indiquant qu'une fonction spécifique présente un problème.

Certains messages vous conseillent de consulter le manuel du propriétaire. Le tableau ci-dessous vous indique la marche à suivre lorsque l'un de ces messages s'affiche.

Instruments

Écran pliable du conducteur



AVERTISSEMENT : N'ignorez pas les messages d'avertissement; le fait de ne pas prendre les mesures

appropriées peut engendrer des blessures ou endommager le véhicule.

Messages - 720S Coupé et Spider, 765LT Coupé et Spider

Message	Action
Niveau faible de liquide de frein	Faites l'appoint de liquide de frein, reportez-vous à la section Liquide de frein, page 6.09.
Niveau faible de liquide de direction	Faites l'appoint de liquide de direction assistée (voir la section Liquide de direction assistée, page 6.08).
Pression du pneu avant gauche faible	Arrêtez le véhicule et inspectez les roues et les pneus (voir la section Inspections des roues et pneus, page 6.41).
Pression du pneu avant droit faible	Arrêtez le véhicule et inspectez les roues et les pneus (voir la section Inspections des roues et pneus, page 6.41).
Pression du pneu arrière gauche faible	Arrêtez le véhicule et inspectez les roues et les pneus (voir la section Inspections des roues et pneus, page 6.41).
Pression du pneu arrière droit faible	Arrêtez le véhicule et inspectez les roues et les pneus (voir la section Inspections des roues et pneus, page 6.41).
Surchauffe de l'embrayage	Le véhicule a été soumis à des conditions de fonctionnement extrêmes. Ceci peut être dû à des démarrages en côte excessifs, des accélérations brusques répétées ou encore une conduite prolongée en côte à faible vitesse. La boîte de vitesses peut alors limiter le couple moteur. Arrêtez le véhicule et laissez le moteur tourner au ralenti au point mort quelques minutes.

Instruments

Écran pliable du conducteur

Message	Action
Température trop élevée de l'embrayage	Le véhicule a été soumis à des conditions de fonctionnement extrêmes. Ceci peut être dû à des démarrages en côte excessifs, des accélérations brusques répétées ou encore une conduite prolongée en côte à faible vitesse. La boîte de vitesses peut alors limiter le couple moteur. Arrêtez le véhicule et laissez le moteur tourner au ralenti au point mort quelques minutes.
Désactivation du contrôle de stabilité électronique impossible	Les conditions de désactivation de l'ESC ne sont pas remplies (voir la section Contrôle électronique de stabilité (ESC), page 2.35).
Pneu avant gauche surgonflé	Arrêtez le véhicule et inspectez les roues et les pneus (voir la section Inspections des roues et pneus, page 6.41).
Pneu avant droit surgonflé	Arrêtez le véhicule et inspectez les roues et les pneus (voir la section Inspections des roues et pneus, page 6.41).
Pneu arrière gauche surgonflé	Arrêtez le véhicule et inspectez les roues et les pneus (voir la section Inspections des roues et pneus, page 6.41).
Pneu arrière droit surgonflé	Arrêtez le véhicule et inspectez les roues et les pneus (voir la section Inspections des roues et pneus, page 6.41).
Réduction du contrôle de stabilité électronique impossible	Les conditions de réduction de l'ESC ne sont pas remplies. Voir la section Contrôle électronique de stabilité (ESC), page 2.35.
Mode Launch indisponible	Les conditions permettant d'activer le lancement n'ont pas été réunies (voir la section Commande de lancement, page 2.29).
Mode Launch abandonné	Voir la section Commande de lancement, page 2.29.

Instruments

Écran pliable du conducteur

Message	Action
Régulateur de vitesse indisponible à la vitesse actuelle	Voir la section Utilisation du régulateur de vitesse, page 2.45.
Surchauffe du pneu avant gauche	Arrêtez le véhicule et inspectez les roues et les pneus (voir la section Inspections des roues et pneus, page 6.41).
Surchauffe du pneu avant droit	Arrêtez le véhicule et inspectez les roues et les pneus (voir la section Inspections des roues et pneus, page 6.41).
Surchauffe du pneu arrière gauche	Arrêtez le véhicule et inspectez les roues et les pneus (voir la section Inspections des roues et pneus, page 6.41).
Surchauffe du pneu arrière droit	Arrêtez le véhicule et inspectez les roues et les pneus (voir la section Inspections des roues et pneus, page 6.41).
Gestion de la batterie activée	Le véhicule n'est pas en mesure de fournir une tension suffisante et passe en mode d'économie d'énergie. La climatisation et la conduite présenteront des fonctionnalités réduites. Voir la section Mode d'économie d'énergie, page 2.02.
Pile de la clé très faible	Voir la section Remplacement de la pile de la télécommande de clé, page 6.35.
Pile de clé faible	Voir la section Remplacement de la pile de la télécommande de clé, page 6.35.
Niveau de liquide de lave-glace faible	Faites l'appoint de liquide lave-glace (voir la section Lave-glace, page 6.10).
Système d'aérofrein temporairement indisponible	Voir la section Aérofrein, page 2.38.

Instruments

Écran pliable du conducteur

Message	Action
Système d'aérofrein temporairement défaillant	Voir la section Aérofrein, page 2.38.

Instruments

Écran pliable du conducteur

Messages – 720S et 765LT Spider seulement

Message	Action
Toit défectueux	Ce message s'affiche en cas de dysfonctionnement. L'actionnement du toit est interrompu. Veuillez communiquer avec votre concessionnaire McLaren.
Confirmez que le couvre-capote est vide	Ce message s'affiche si le couvre-capote a été ouvert à tout moment alors que le commutateur du toit ou de la lunette arrière a été enfoncé en position Abaisser (ouverture) avec le toit relevé. En relâchant le commutateur et en appuyant sur OK sur la manette de menu, vous confirmez que la zone du couvre-capote est vide et acceptez dans le cas contraire que des dommages puissent être causés au toit rétractable ou à la lunette arrière lors de leur actionnement. Le toit ou la lunette arrière commencera ensuite à s'abaisser (à s'ouvrir) une fois le commutateur correspondant enfoncé. Reportez-vous aux sections Toit rétractable – Modèles Spider, page 1.17, Lunette arrière – Modèles Spider, page 1.22.
Fonctionnement du toit indisponible Vitesse du véhicule trop élevée	Ce message s'affiche si le véhicule dépasse 31 mi/h (50 km/h) lors d'un cycle d'ouverture/fermeture du toit. Réduisez la vitesse du véhicule et actionnez le commutateur du toit dans le sens souhaité. Voir la section Toit rétractable – Modèles Spider, page 1.17.
Fonctionnement du toit indisponible Portières fermées	Ce message s'affiche si l'unité de contrôle du toit ne parvient pas à confirmer l'état de la portière. L'actionnement du toit est interrompu jusqu'à ce que l'état de la porte soit confirmé. Veuillez communiquer avec votre concessionnaire McLaren.
Fonctionnement du toit indisponible Démarrage du moteur requis	Ce message s'affiche si le niveau de charge de la batterie du véhicule devient trop faible. Démarrez le moteur pour recharger la batterie. Actionnez le commutateur de toit dans le sens souhaité. Veuillez communiquer avec votre concessionnaire McLaren.
Fonctionnement du toit indisponible Température ambiante trop basse	Ce message s'affiche si la température ambiante chute en deçà de -4 °F (-20 °C) lorsqu'un cycle d'ouverture/fermeture est tenté. Voir la section Température de fonctionnement du toit, page 1.18.

Instruments

Écran pliable du conducteur

Message	Action
Fonctionnement du toit en cours	Ce message s'affiche au cours d'un cycle d'ouverture/fermeture du toit. Voir la section Toit rétractable - Modèles Spider, page 1.17.
Toit ouvert	Ce message s'affiche une fois le cycle d'ouverture du toit terminé. Voir la section Toit rétractable - Modèles Spider, page 1.17.
Toit fermé	Ce message s'affiche une fois le cycle de fermeture du toit terminé. Voir la section Toit rétractable - Modèles Spider, page 1.17.
Opération du couvre-capote incomplète	Ce message s'affiche lorsque le cycle d'ouverture/de fermeture du couvre-capote a été interrompu dans une position intermédiaire. Actionnez le commutateur du couvre-capote dans le sens souhaité. Reportez-vous à Couvre-capote - Modèles Spider , page 1.23 et à Toit rétractable - Modèles Spider, page 1.17.
Opération du couvre-capote en cours	Ce message s'affiche au cours d'un cycle d'ouverture/fermeture du couvre-capote. Voir la section Couvre-capote - Modèles Spider , page 1.23.
Couvre-capote ouvert	Ce message s'affiche une fois le cycle d'ouverture du couvre-capote terminé. Voir la section Couvre-capote - Modèles Spider , page 1.23.
Couvre-capote fermé	Ce message s'affiche une fois le cycle de fermeture du couvre-capote terminé. Voir la section Couvre-capote - Modèles Spider , page 1.23.
Surchauffe du système de toit	Ce message s'affiche si le circuit électrique du toit surchauffe. L'actionnement du toit est interrompu jusqu'à ce que le circuit refroidisse pour assurer un fonctionnement en toute sécurité. Veuillez communiquer avec votre concessionnaire McLaren.

Instruments

Écran pliable du conducteur

Message	Action
Fonctionnement du toit incomplet	Ce message s'affiche lorsque le cycle d'ouverture/de fermeture du couvre-capote a été interrompu dans une position intermédiaire. Actionnez le commutateur du couvre-capote dans le sens souhaité. Voir la section Toit rétractable - Modèles Spider, page 1.17.
Problème avec l'interrupteur du toit en verre électrochrome	Ce message s'affiche en cas de dysfonctionnement. L'actionnement du toit électrochrome est interrompu. Veuillez communiquer avec votre concessionnaire McLaren.
Problème avec le toit en verre électrochrome	Ce message s'affiche en cas de dysfonctionnement. L'actionnement du toit électrochrome est interrompu. Veuillez communiquer avec votre concessionnaire McLaren.

Instruments

Écran pliable du conducteur

Fenêtre d'affichage

Mode Non actif/Confort



La fenêtre d'affichage fournit au conducteur un accès visuel aux réglages de commande et aux valeurs de performance courantes du véhicule. L'écran pliable du conducteur illustré ci-dessus s'affiche lorsque le véhicule est en mode Non actif ou Confort.

Les renseignements qui figurent dans la portion centrale de l'écran pliable du conducteur changent selon le mode sélectionné. Reportez-vous à Mode Sport, page 3.19 et à Mode Piste, page 3.19.

Mode Sport



La fenêtre d'affichage fournit au conducteur un accès visuel aux réglages de commande et aux valeurs de performance courantes du véhicule. L'écran pliable du conducteur, présenté ci-dessus, apparaît quand le véhicule est en mode Sport.

Les renseignements qui figurent dans la portion centrale de l'écran pliable du conducteur changent selon le mode sélectionné. Reportez-vous à Mode Non actif/Confort, page 3.19 et à Mode Piste, page 3.19.

Mode Piste



La fenêtre d'affichage fournit au conducteur un accès visuel aux réglages de commande et aux valeurs de performance courantes du véhicule. L'écran pliable du conducteur, présenté ci-dessus, apparaît quand le véhicule est en mode Piste.

Les renseignements qui figurent dans la portion centrale de l'écran pliable du conducteur changent selon le mode sélectionné. Reportez-vous à Mode Non actif/Confort, page 3.19 et à Mode Sport, page 3.19.

Instruments

Écran pliable du conducteur

Pour de plus amples renseignements concernant les témoins de changement de rapport, reportez-vous à la section Témoins de changement de rapport, page 3.02.

Indicateur de position de la boîte de vitesses



Pour plus d'informations, reportez-vous à la section Mode manuel / automatique, page 2.20.

L'indicateur de position de la boîte de vitesses indique le rapport engagé : N (point mort), vitesse de 1 à 7 ou R(ecul). L'indicateur affiche également la lettre A ou M selon que le mode automatique ou manuel est sélectionné.

L'indicateur de position de la boîte de vitesses s'affiche au centre de l'écran pliable du conducteur et change de position avec le compteur de vitesse lorsque le véhicule est en mode Sport ou Piste. Reportez-vous à Mode Sport, page 3.19 et à Mode Piste, page 3.19.

Instruments

Écran pliable du conducteur

Affichage du comportement routier et de la transmission



Pour confirmer que le bouton ACTIVE (activation) n'est pas actionné (le panneau de dynamique active est désactivé), les modes de comportement routier et de transmission indiquent Non actif et s'affichent en blanc. Le mode n'entrera pas en fonction si les conditions préalables ne sont pas toutes réunies, si le mode de comportement routier et de transmission est affiché. Pour plus de détails sur les différents paramètres disponibles, reportez-vous à la section Contrôle de la dynamique active, page 2.24.

Affichage du mode de contrôle électronique de la stabilité (ESC)



Affiche la confirmation de sélection du mode de contrôle électronique de la stabilité. Pour plus de détails sur les différents paramètres disponibles, reportez-vous à la section Contrôle de la dynamique active, page 2.24.

Instruments

Écran pliable du conducteur

Température de l'huile



La température de l'huile s'affiche sous forme d'une jauge colorée sur la droite de l'écran pliable du conducteur.

Lorsque le moteur est démarré pour la première fois, la jauge est BLEUE. Au fur et à mesure que le moteur se réchauffe, la couleur passe au VERT, ce qui indique une température normale.

Une température élevée est signalée par une couleur AMBRE et une température excessive par une couleur ROUGE.

Si la jauge affiche une température élevée, AMBRE, ralentissez jusqu'à ce que la température redevienne normale. Si la température continue à augmenter et que la jauge devient ROUGE, un message d'avertissement s'affiche sur l'écran pliable du conducteur.

Arrêtez le véhicule le plus rapidement possible dans le respect des règles de sécurité et communiquez immédiatement avec votre concessionnaire McLaren.

Température de l'eau



La température de l'eau s'affiche sous forme d'une jauge colorée sur la droite de l'écran pliable du conducteur.

Lorsque le moteur est démarré pour la première fois, la jauge est BLEUE. Au fur et à mesure que le moteur se réchauffe, la couleur passe au VERT, ce qui indique une température normale.

Une température élevée est signalée par une couleur AMBRE et une température excessive par une couleur ROUGE.

Instruments

Écran pliable du conducteur

Si la jauge affiche une température élevée, AMBRE, ralentissez jusqu'à ce que la température redevienne normale. Si la température continue à augmenter et que la jauge devient ROUGE, un message d'avertissement s'affiche sur l'écran pliable du conducteur.

Arrêtez le véhicule le plus rapidement possible dans le respect des règles de sécurité et communiquez avec votre concessionnaire McLaren.

Niveau de carburant et autonomie

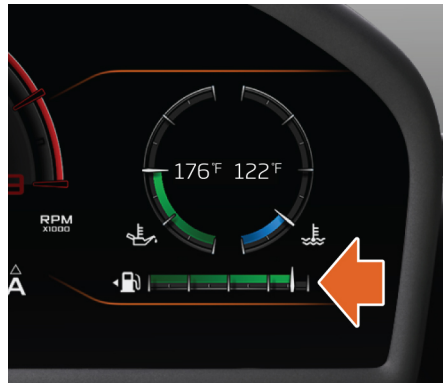

Niveau de carburant

Le niveau de carburant s'affiche sous forme d'une jauge colorée sur la droite de l'écran pliable du conducteur.

Autonomie de carburant

Il s'agit de la distance estimée que peut parcourir le véhicule avant de faire l'appoint en carburant.

McLaren 

Affichage central

Introduction.....	4.04
Droit d'auteur.....	4.04
Autres renseignements.....	4.04
Commandes système.....	4.04
Présentation.....	4.07
Réglages.....	4.08
Présentation.....	4.08
Réglages généraux.....	4.08
Paramètres régionaux.....	4.10
Réglages de connexion.....	4.13
Réglages audio.....	4.14
Réglages de la radio et du multimédia.....	4.15
Réglages de téléphone Bluetooth.....	4.16
Réglages d'éclairage.....	4.17
Véhicule.....	4.18
Navigation.....	4.23
Caméras.....	4.26
Réglages de l'ouvre-porte de garage.....	4.26
Téléphone.....	4.27
Présentation.....	4.27
Appariement d'appareil.....	4.28
Passage d'un appel.....	4.30
Réception d'un appel.....	4.32
Options pendant un appel entrant.....	4.32
Fin d'un appel.....	4.32
Contacts.....	4.33

Multimédia.....	4.35
Présentation.....	4.35
Commandes multimédias.....	4.36
Connexion d'un appareil externe.....	4.37
USB et iPod.....	4.37
Stockage.....	4.38
Audio Bluetooth.....	4.39
AUX.....	4.39
Navigation.....	4.41
Présentation.....	4.41
Sécurité.....	4.41
Utilisation du système de navigation.....	4.42
Réglage d'une destination.....	4.43
Radio.....	4.45
Présentation.....	4.45
Commandes de la radio.....	4.45
Radio data system (RDS).....	4.46
Télémétrie de piste McLaren.....	4.47
Présentation.....	4.47
Lancement de l'application.....	4.47
Configuration.....	4.48
Marche avant.....	4.48
Fin d'une session.....	4.50
Passage en revue de données.....	4.51
Importation de données de télémétrie.....	4.51
Exportation de données de télémétrie.....	4.52
Modification d'une piste.....	4.52

Affichage central

Ouvre-porte de garage.....	4.53
Présentation.....	4.53
Reconnaissance vocale.....	4.55
Présentation.....	4.55

Affichage central

Introduction

Droit d'auteur

McLaren Automotive améliore constamment les systèmes mentionnés dans le présent document, et se réserve par conséquent le droit d'en modifier les caractéristiques à tout moment et sans préavis.

Toutefois, McLaren Automotive ou ses concessionnaires ne pourront être tenus pour responsables en cas d'inexactitudes ou de conséquences en découlant, sauf en cas de préjudices corporels résultant de la négligence des parties.

Autres renseignements

Wi-Fi est une marque de commerce appartenant à l'association Wi-Fi Alliance. Un fabricant peut utiliser la marque de commerce Wi-Fi pour indiquer que son produit homologué appartient à une catégorie de dispositifs de réseau local sans fil (WLAN) se conformant à la norme 802.11 de l'IEEE.

La marque et les logos Bluetooth® appartiennent à Bluetooth® SIG Inc., et leur utilisation par McLaren Automotive Ltd. s'effectue sous licence. Bluetooth QDID : B019632; B017641; B017642.

Les autres marques déposées et marques commerciales appartiennent à leurs propriétaires respectifs.

Commandes système

À la mise du contact, le Système d'infodivertissement McLaren (MIS) est lancé et reprend la lecture de la dernière source audio écoutée, le cas échéant. Si la source précédente n'est pas disponible, le MIS affiche l'écran d'accueil. Si le système d'infodivertissement McLaren était en mode veille lors de la dernière utilisation, il reprend dans ce mode en affichant la date et l'heure.



Appuyez sur  pour démarrer le MIS et afficher son écran d'accueil.

Affichage central

Introduction



1. Accueil, activé/veille
2. Volume
3. Climatisation
4. Multimédia
5. Sourdine
6. Téléphone
7. Radio
8. Navigation

Accueil, activé/veille



Pour allumer le MIS, appuyez sur le bouton d'accueil (1).

Lorsque le MIS est allumé, appuyez brièvement sur ce même bouton pour revenir à l'écran d'accueil.

Appuyez sur le bouton d'accueil et maintenez-le enfoncé pendant trois secondes pour faire passer le MIS en mode veille. Pour passer du mode veille au mode actif, appuyez simplement sur le bouton d'accueil.

Pour utiliser le MIS lorsque le contact du véhicule est coupé, maintenez le bouton d'accueil enfoncé pendant une seconde pour accéder au mode de temporisation. Le mode de temporisation arrête le MIS après 15 minutes si l'application n'est pas prolongée par l'utilisateur.

Volume

Faites tourner la commande de volume (2) dans le sens horaire pour augmenter le volume, ou dans le sens antihoraire pour le baisser.

Une barre horizontale orange représentant le volume sonore s'affiche momentanément à l'écran.

Utilisez la commande de volume pour régler le volume de la source en cours d'utilisation. Le nom de la source en cours d'utilisation s'affiche à l'écran.

Si le bouton de sourdine (5) a été utilisé (voir Sourdine, page 4.06), tournez simplement la commande de volume dans un sens ou l'autre pour désactiver la mise en sourdine.



REMARQUE : Vous pouvez régler le volume en tournant la molette de commande de volume. Le volume des sources audio temporaires (appels téléphoniques) ne peut être réglé avec la molette que lorsque ces sources sont actives.

Climatisation



Appuyez sur le bouton de climatisation (3) pour accéder directement à l'écran de climatisation. Voir la section Climatisation, page 5.04.

Multimédia





Appuyez sur le bouton de multimédia (4) pour accéder à une source multimédia mémorisée ou connectée. Voir la section Multimédia, page 4.35.

Affichage central

Introduction

Sourdine

 Appuyez sur le bouton de sourdine (5) pour mettre le son du système en sourdine. Le symbole de sourdine  s'affiche brièvement à l'écran.

Pour restaurer le son, appuyez de nouveau sur cette même commande. Vous pouvez également faire tourner la commande de volume (2) dans n'importe quel sens pour restaurer le son.

Téléphone

 Appuyez sur le bouton de téléphone (6) pour accéder à la fonction de téléphone. Voir la section Téléphone, page 4.27.

Radio

 Appuyez sur le bouton de radio (7) pour accéder à la radio. Voir la section Radio, page 4.45.

Navigation

 Appuyez sur le bouton de navigation (8) pour lancer directement l'écran de navigation. Voir la section Navigation, page 4.41.

Précédent

 Appuyez sur le bouton Précédent à l'écran pour revenir à l'écran précédent. La fonction de ce bouton est contextuelle et change selon le système en cours d'utilisation et la fonction présentement activée.

Barre d'état

Différentes icônes apparaissent en haut de l'écran lorsque certains systèmes fonctionnent ou lorsque certaines fonctions sont activées.

 Indicateur de puissance du signal du téléphone.

 L'icône Bluetooth® sera affichée en blanc lorsqu'un appareil est connecté. Si aucun périphérique Bluetooth® n'est connecté, l'icône ne s'affiche pas.

Les icônes suivantes s'affichent avec les icônes de l'appareil multimédia connecté et du système multimédia intégré pour indiquer leur état :

 Appareil multimédia en cours de lecture

 Appareil multimédia en pause

 Appareil multimédia en sourdine

Affichage central

Introduction

Présentation

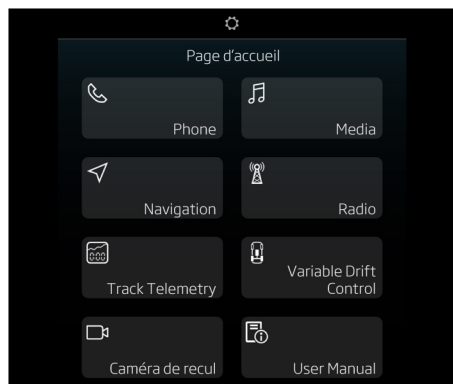

Appuyez sur l'icône correspondant à la fonction à laquelle vous souhaitez accéder.

- Réglages, page 4.08
- Téléphone, page 4.27
- Multimédia, page 4.35
- Navigation, page 4.41
- Radio, page 4.45
- Aide au stationnement à 360, page 2.16
- Contrôle électronique de stabilité (ESC), page 2.35

- Caméra de recul (RVC), page 2.15
- Manuel de l'utilisateur électronique, page 4

REMARQUE : Les fonctions disponibles sont susceptibles de varier selon les spécifications du véhicule.

REMARQUE : Il est possible que certaines fonctions ou icônes soient affichées dans le Système d'infodivertissement McLaren (MIS), mais ne soient pas actives. Cela dépend des options choisies pour votre véhicule personnalisé.

Affichage central

Réglages

Présentation



Dans le menu d'accueil, appuyez sur l'icône pour afficher le menu Réglages.

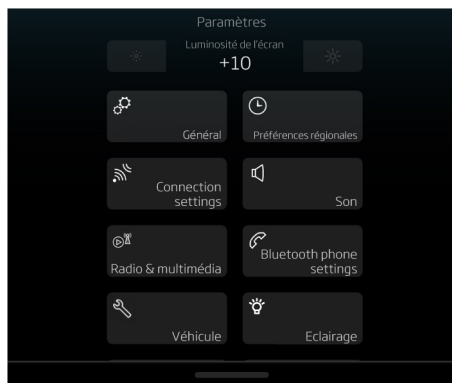

L'écran Réglages permet de procéder aux sélections suivantes :

- Réglages généraux, page 4.08
- Paramètres régionaux, page 4.10
- Réglages de connexion, page 4.13
- Réglages audio, page 4.14
- Réglages de la radio et du multimédia, page 4.15

- Réglages de téléphone Bluetooth, page 4.16
- Véhicule, page 4.18
- Réglages d'éclairage, page 4.17
- Navigation, page 4.23
- Caméras, page 4.26



REMARQUE : Les paramètres disponibles sont susceptibles de varier selon les spécifications du véhicule.

Réglages généraux

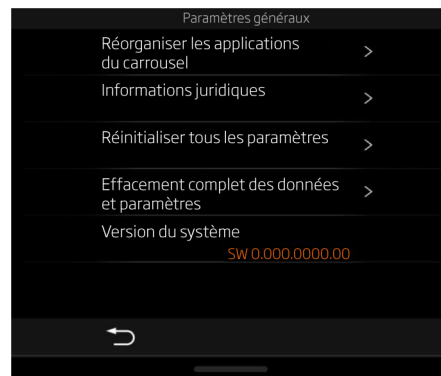

Les réglages généraux suivants sont disponibles :

- Réorganiser les applications Carrousel, page 4.09
- Informations juridiques, page 4.09
- Réinitialiser tous les réglages, page 4.09
- Effacer tous réglages et données, page 4.09
- Version du système, page 4.09

Affichage central

Réglages

Réorganiser les applications Carrousel

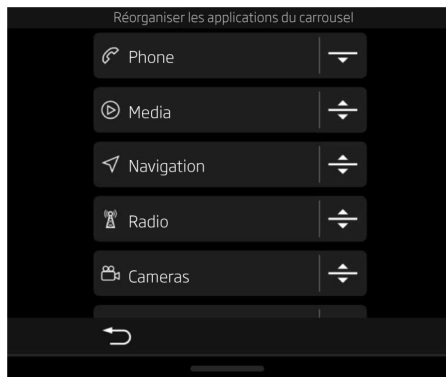

Vous pouvez modifier l'ordre des applications affichées sur l'écran d'accueil selon vos préférences.

Appuyez sur une application à déplacer, puis glissez-la vers un autre emplacement de la liste.

Informations juridiques

Sélectionnez cette option pour afficher les mentions légales disponibles à propos de votre véhicule et du Système d'infodivertissement McLaren (MIS).

Réinitialiser tous les réglages



Sélectionnez **Oui** pour réinitialiser tous les paramètres du véhicule et du MIS et rétablir les paramètres d'usine.

Effacer tous réglages et données

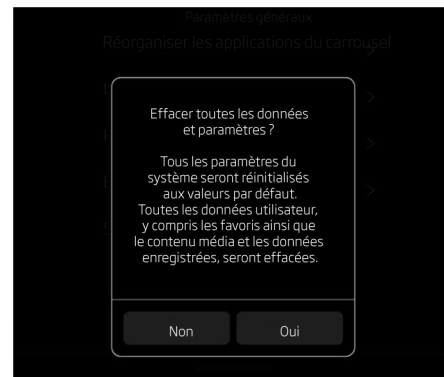

Sélectionnez **Oui** pour effacer toutes les données et réinitialiser tous les paramètres du véhicule et du MIS sur les paramètres d'usine.

Version du système

Affiche la version du logiciel installé dans MIS.

Affichage central

Réglages

Paramètres régionaux

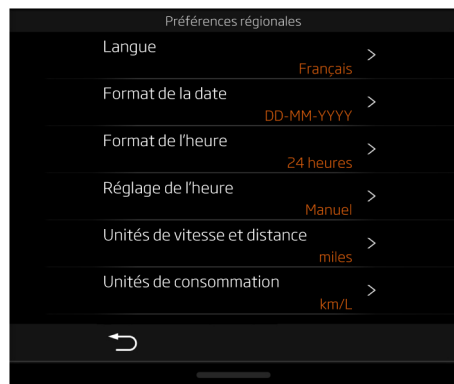

Les paramètres régionaux suivants sont disponibles :

- Langue, page 4.10
- Format de date, page 4.11
- Format de l'heure, page 4.11
- Réglage de l'heure, page 4.11
- Unités de distance et de vitesse, page 4.12
- Unités de consommation de carburant, page 4.12
- Unités de température, page 4.12

4.10

- Unités de pression, page 4.13

Langue

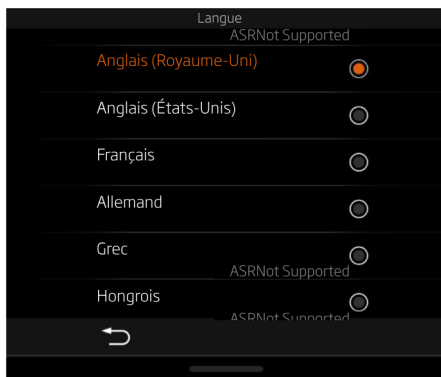

Sélectionnez la langue souhaitée sur cet écran.

Les langues suivantes sont disponibles :

- arabe (Arabie Saoudite)
- chinois (cantonais)
- chinois (mandarin)
- tchèque
- néerlandais
- anglais (Australie)

- anglais (R.-U.)
- anglais (É.-U.)
- français
- allemand
- grec
- hongrois
- italien
- polonais
- portugais (Brésil)
- russe
- espagnol
- thaï
- turc

Affichage central

Réglages

Format de date

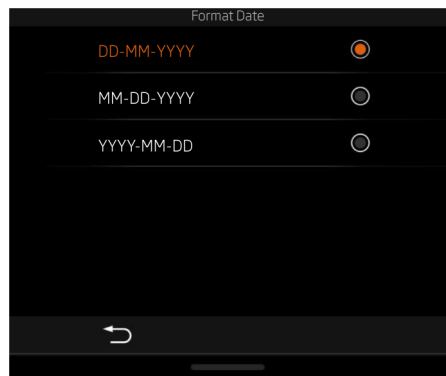

Choisissez un format de date parmi les suivants :

- JJ-MM-AAAA
- MM-JJ-AAAA
- AAAA-MM-JJ

Format de l'heure

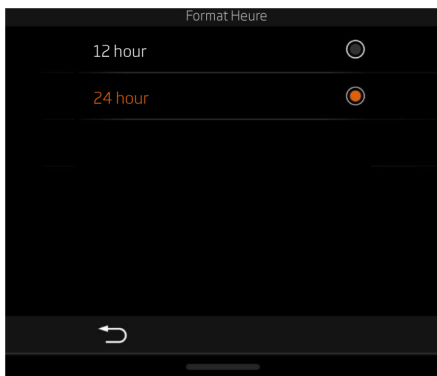

Choisissez le format 12 heures ou 24 heures.

Réglage de l'heure

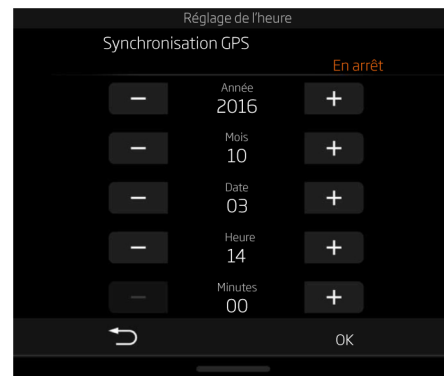

Sélectionnez **Synchronisation du GPS** pour régler automatiquement l'heure à partir du signal GPS. **Marche** est mis en surbrillance lorsque la **Synchronisation du GPS** est activée.

Synchronisation du GPS doit être réglé sur **Désactivé** pour que l'heure puisse être réglée manuellement.

Affichage central

Réglages

Unités de distance et de vitesse

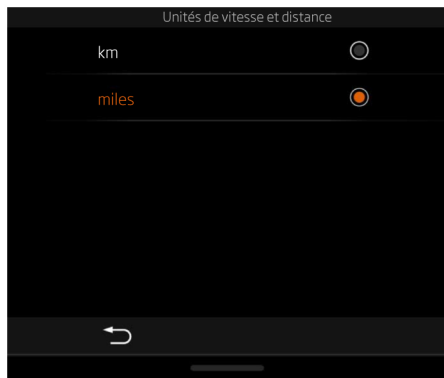

Sélectionnez km ou milles.

Unités de consommation de carburant



Sélectionnez l/100 km, km/l, mpg (Royaume-Uni) ou mpg (États-Unis).

Unités de température

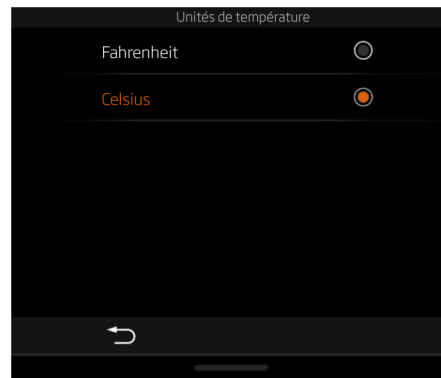

Sélectionnez Fahrenheit ou Celsius.

Affichage central

Réglages

Unités de pression

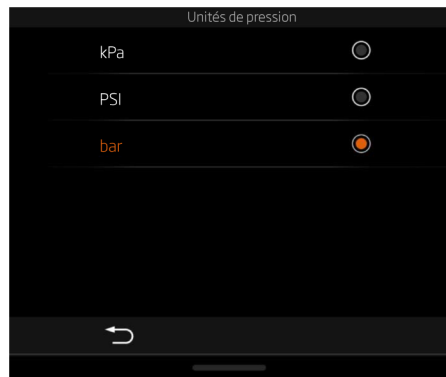

Sélectionnez kPa, psi ou bar.

Réglages de connexion

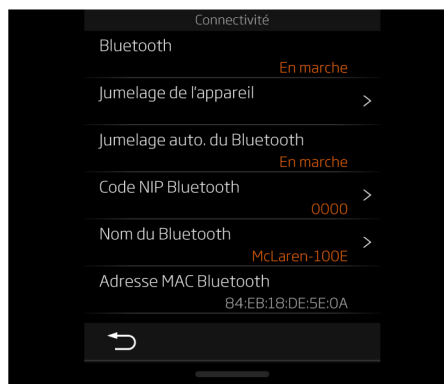

Les réglages de connexion suivants sont disponibles :

- Bluetooth, page 4.13
- Appariement d'appareil, page 4.28
- Reconnexion auto Bluetooth, page 4.13
- Code PIN Bluetooth, page 4.13
- Nom du Bluetooth, page 4.13
- Adresse MAC Bluetooth, page 4.13

Bluetooth

Appuyez sur Bluetooth pour mettre la fonction en **Marche** ou à l'**Arrêt**.

Reconnexion auto Bluetooth

Lorsqu'elle est mise en **Marche**, un appareil Bluetooth® déjà apparié auparavant se reconnecte automatiquement à l'écran pliable du conducteur dès qu'il est à portée. Lorsqu'elle est **désactivée**, l'appareil doit être reconnecté manuellement à chaque fois.

Code PIN Bluetooth

Sélectionnez cette option pour afficher ou modifier le code PIN Bluetooth® à l'aide du clavier à l'écran. Par défaut, le code est défini à 0000.

Nom du Bluetooth

Sélectionnez cette option pour afficher ou modifier le nom Bluetooth® à l'aide du clavier à l'écran.

Adresse MAC Bluetooth

Sélectionnez cette option pour afficher l'adresse MAC Bluetooth®.

Affichage central

Réglages

Réglages audio

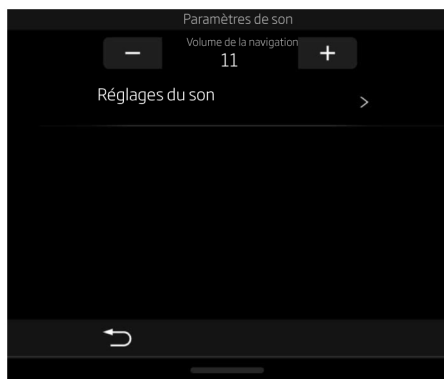

Les réglages audio suivants sont disponibles :

- Volume de navigation, page 4.14
- Réglages de tonalité, page 4.14
- Modes Bowers & Wilkins, page 4.14

Volume de navigation

Réglez le volume du système de navigation au niveau souhaité à l'aide des icônes « + » et « - » en regard du Volume de navigation. La plage est comprise entre 0 et +15 par incréments de 1.

Réglages de tonalité

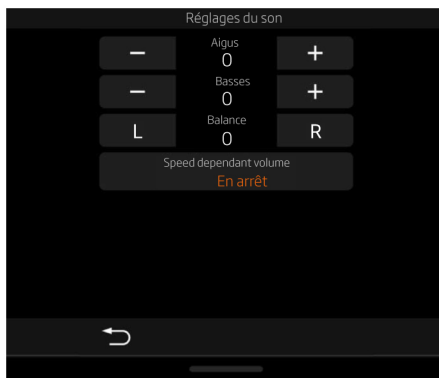

Les réglages audio s'appliquent à toutes les fonctions du système d'infodivertissement McLaren (MIS).

REMARQUE : Les réglages audio sont également accessibles depuis Radio et chacun des systèmes au sein de Média en appuyant sur l'icône .

Aigu

Appuyez sur les icônes + ou - en regard des aiguës pour obtenir la qualité de reproduction de son souhaitée. La plage est comprise entre 0 et +9 ou entre 0 et -9 par incréments de 1.

Grave

Appuyez sur les icônes + ou - en regard des graves pour obtenir la qualité de reproduction de son souhaitée. La plage est comprise entre 0 et +9 ou entre 0 et -9 par incréments de 1.

Équilibrage gauche-droite

Appuyez sur les icônes + ou - en regard de l'équilibrage GD pour obtenir la qualité de reproduction de son souhaitée. La plage est comprise entre 0 et L9 (gauche) ou entre 0 et R9 (droite) par incréments de 1.

Volume proportionnel à la vitesse

Cette fonction augmente le volume audio à haute vitesse du véhicule pour compenser les bruits mécaniques de fond.

Appuyez successivement sur l'icône pour évoluer parmi les choix Arrêt, 1, 2 et 3. Sélectionnez le réglage qui offre la reproduction de son optimale.

Modes Bowers & Wilkins

Les modes suivants sont disponibles pour le système audio Bowers & Wilkins :

- Studio (mode par défaut) - Son réel. Selon l'enregistrement original de l'artiste.

Affichage central

Réglages

- Centré conducteur – Son optimisé pour le siège du conducteur.
- Sur scène – Son ambiophonique.

Réglages de la radio et du multimédia

Les réglages suivants sont disponibles pour la radio et le multimédia :

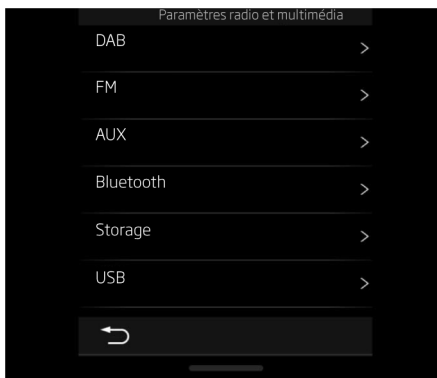

- SiriusXM, page 4.15
- FM (RDS), page 4.16
- AUX, page 4.16
- Réglages de téléphone Bluetooth, page 4.16
- Stockage, page 4.16
- USB, page 4.16

SiriusXM

Réglez la Lecture au début sur **Marche** et la lecture du canal sélectionné commencera depuis le début.

Réglez la Lecture mélangée/Lecture au début sur **Marche** et les pistes seront désormais lues selon vos canaux de musique préférés et de manière aléatoire, la lecture commençant au début.

Pour régler les paramètres de Trafic et de météo par ville, choisissez votre ville dans la liste. Appuyez sur l'icône de trafic et météo, SiriusXM se règle sur l'information de trafic et de météo pour la ville que vous avez sélectionnée.

Pour régler votre équipe flash, sélectionnez votre équipe de ligue dans la liste suivie par votre équipe flash. Les alertes concernant la ou les équipes sélectionnées apparaîtront sur l'écran tactile du système d'infodivertissement central.

Le verrouillage parental vous permet de restreindre l'accès au contenu des canaux sélectionnés.

Affichage central

Réglages

FM (RDS)

Le système RDS (Radio Data System) est un système qui permet d'envoyer des données numériques aux récepteurs radio en même temps que le signal audio FM.

La fonction AF sélectionne automatiquement le signal avec la force nécessaire à la réception radio. À mesure que votre véhicule s'éloigne d'un émetteur et se rapproche d'un autre, AF change d'émetteur pour maintenir la meilleure réception possible. Réglez la Recherche AF à **Marche** pour activer cette fonction. Sélectionnez **AF Reg** pour restreindre la recherche des fréquences alternatives aux émissions régionales. Sélectionnez **Arrêt** pour désactiver la fonction.

Les avertissements de trafic (TP) interrompent la réception radio ou la lecture du média pour informer le conducteur des conditions de la circulation. Appuyez sur Recherche TP auto pour mettre successivement cette fonction en **Marche** et à l'**Arrêt**.

AUX

Sélectionnez cette option pour régler le gain d'entrée du signal audio issu de l'entrée audio analogique.

4.16

Stockage

Sélectionnez cette option pour afficher l'espace de stockage disponible, gérer ou effacer les fichiers enregistrés dans le Système d'infodivertissement McLaren (MIS).

USB

Sélectionnez cette option pour afficher et gérer les fichiers sur un appareil connecté en USB.

Réglages de téléphone Bluetooth

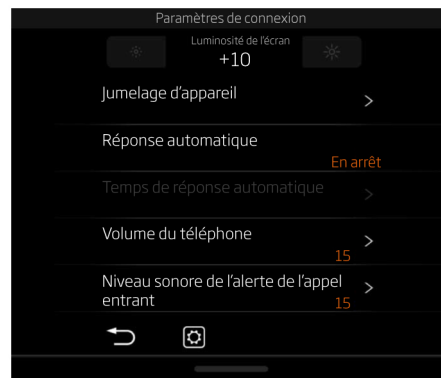

Les réglages de téléphone Bluetooth® suivants sont disponibles :

- Appariement d'appareil, page 4.28
- Réponse automatique, page 4.17
- Volume du téléphone, page 4.17
- Niveau de la sonnerie d'appel entrant, page 4.17
- Niveau du microphone, page 4.17
- Tri par, page 4.17

Affichage central

Réglages

Réponse automatique

Sélectionnez cette fonction pour permettre au Système d'infodivertissement McLaren (MIS) de répondre automatiquement à un appel entrant. Réglez le délai de réaction avant la réponse automatique à l'aide des icônes + ou -. La plage est comprise entre 1 et 30 secondes par incréments de 1.

Volume du téléphone

Réglez le volume du téléphone au niveau souhaité à l'aide des icônes + ou -. La plage est comprise entre 0 et +40 par incréments de 1.

Niveau de la sonnerie d'appel entrant

Réglez le volume de la sonnerie d'appel entrant à l'aide des icônes + ou -. La plage est comprise entre 0 et +40 par incréments de 1.

Niveau du microphone

Réglez le niveau du microphone à l'aide des icônes + ou -. La plage est comprise entre -10 et +10 par incréments de 1.

Tri par

Choisissez si vos contacts doivent être triés par prénom ou nom de famille.

Réglages d'éclairage

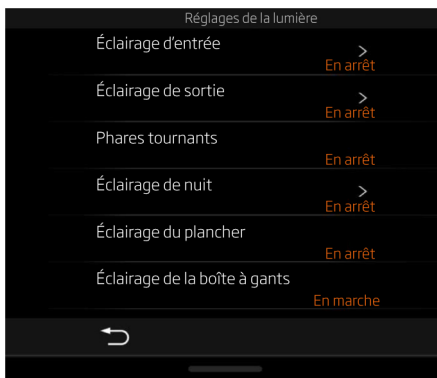

L'éclairage à l'entrée et à la sortie allume les éclairages extérieurs au verrouillage et au déverrouillage du véhicule. Pour activer ces fonctions, réglez-en la durée à **15 secondes**, **30 secondes**, **45 secondes** ou **60 secondes**. Pour les désactiver, sélectionnez **Arrêt**.

L'illumination de nuit apporte un éclairage atténué de l'intérieur quand les phares sont allumés. Pour l'activer, sélectionnez le niveau entre 1 et 7. Pour la désactiver, sélectionnez **Arrêt**.

L'éclairage aux pieds et de courtoisie peut être réglé sur **Marche** ou **Arrêt**, au choix.

Réglez l'éclairage ambiant à **Marche** pour l'activer, puis réglez la couleur et l'intensité à votre choix.

Affichage central

Réglages

Véhicule

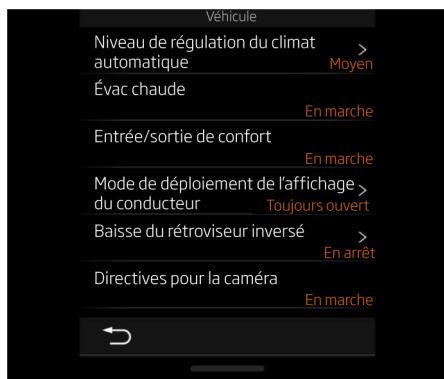

Les réglages suivants sont disponibles pour le véhicule :

- Niveau automatique de climatisation, page 4.18
- Évacuation de la chaleur, page 4.18
- Accès/sortie simplifié(e), page 4.19
- Mode de déploiement de l'écran du conducteur, page 4.19
- Inclinaison des rétroviseurs en marche arrière, page 4.19

- Grille de caméra, page 4.20
- Indicateur de changement de rapport de performance (PSC), page 4.20
- Alarme automatique, page 4.20
- Verrouillage porte automatique, page 4.20
- Rabattement automatique des rétroviseurs, page 4.21
- Déverrouillage de porte, page 4.21
- Verrouillage silencieux des portières, page 4.21
- Type de pneu, page 4.21
- Mode voiturier, page 4.22
- Modes d'essuie-glaces, page 4.22
- Sensibilité des essuie-glaces, page 4.23
- Affichage de la limite de vitesse, page 4.23

Niveau automatique de climatisation

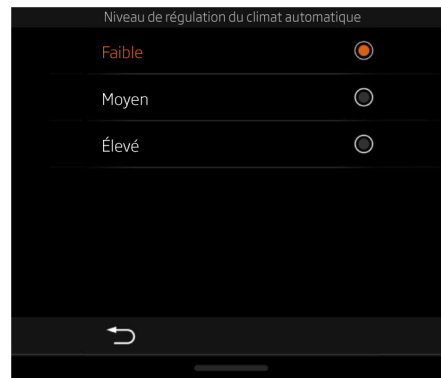

Le niveau auto de climatisation a une influence sur la vitesse du ventilateur utilisé par la climatisation, lorsqu'elle est en mode AUTO.

Sélectionnez **Bas**, **Moyen** ou **Haut** selon vos préférences.

Évacuation de la chaleur

Sélectionnez **Marche** pour activer l'évacuation de la chaleur (reportez-vous à la section Évacuation de la chaleur, page 5.06).

Sélectionnez **Arrêt** pour désactiver cette fonction.

Affichage central Réglages

Accès/sortie simplifié(e)

Lorsque la fonction accès/sortie simplifié(e) est en **Marche** et que le conducteur coupe le contact et ouvre sa portière, le siège conducteur recule à fond et se place dans sa position la plus basse, et le volant se déplace vers l'avant du véhicule et se place dans sa position la plus haute.

Lorsque l'accès/sortie simplifié(e) est à l'**Arrêt**, le siège du conducteur et le volant demeurent en place à tout moment.

Mode de déploiement de l'écran du conducteur



L'écran pliable du conducteur peut être configuré pour passer automatiquement en mode d'affichage réduit dans certains modes de comportement routier ou de transmission, demeurer en mode d'affichage réduit ou demeurer toujours en mode d'affichage complet

Lorsque l'option **Toujours plié** est sélectionnée, l'écran pliable du conducteur demeure en mode d'affichage réduit.

Lorsque l'option **Plié en mode Sport et Piste** est sélectionnée, l'écran pliable du conducteur passe en mode d'affichage réduit dans les modes de transmission ou de comportement routier Sport ou Circuit.

Si **Réduit en mode Piste seul** est sélectionné, l'écran pliable du conducteur se met en mode d'affichage réduit dans les modes de transmission ou de comportement routier Piste.

Lorsque l'option **Toujours ouvert** est sélectionnée, l'écran pliable du conducteur demeure en mode d'affichage complet.

Inclinaison des rétroviseurs en marche arrière

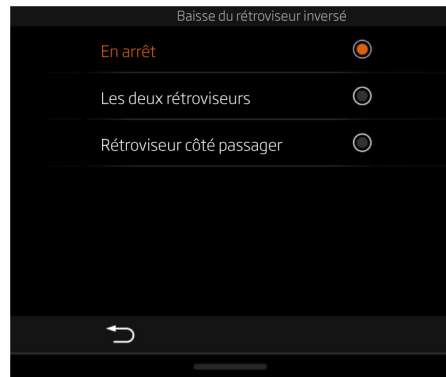

Sélectionnez **En arrêt**, **Les deux rétroviseurs** ou **Rétroviseur côté passager**.

DÉSACTIVÉ – les rétroviseurs ne s'inclinent pas lorsque vous passez en marche arrière.

Les deux rétroviseurs – les deux rétroviseurs s'inclinent lorsque vous passez en marche arrière.

Passager seulement – seul le rétroviseur du côté passager s'incline lorsque vous passez en marche arrière.

Pour régler le nombre de rétroviseurs à incliner lorsque la marche arrière est sélectionnée :

Affichage central

Réglages

1. Mettez le contact.
2. Sélectionnez **Les deux rétroviseurs** ou **Passager seulement** dans la section **inclinasion des rétroviseurs** du groupe **d'instruments**.
3. Appuyez sur la pédale de frein et sélectionnez la marche arrière.
4. Réglez le(s) rétroviseur(s) à la position souhaitée (voir la section **Réglage des rétroviseurs**, page 1.56).
5. Quittez la marche arrière du véhicule.

La prochaine fois que la marche arrière sera sélectionnée, le véhicule déplacera automatiquement le ou les rétroviseurs dans la position précédemment réglée à partir de la position normale.

Grille de caméra

Lorsque la grille de la caméra est mise en **Marche**, une grille de couleur se superpose à l'image vidéo pour guider la proximité du véhicule avec les objets visibles du pare-chocs arrière. Sélectionnez **Arrêt** pour désactiver cette fonction.

Indicateur de changement de rapport de performance (PSC)

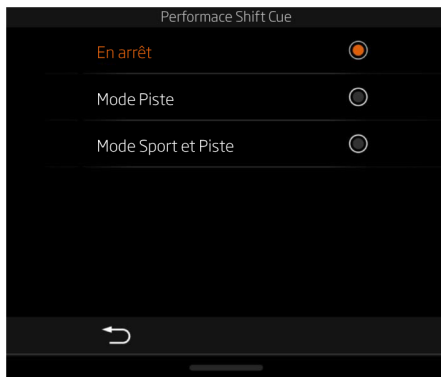

L'indicateur de changement de rapport de performance (PSC) est un signal audible qui retentit lors d'une accélération à pleins gaz en mode de conduite manuel lorsqu'un passage à la vitesse supérieure est requis afin d'assurer une performance optimale.

Si l'option **En arrêt** est sélectionnée, la fonction PSC est désactivée.

Si l'option **Mode Piste** est sélectionnée, la fonction PSC ne sera activée qu'en mode de transmission ou de comportement routier **Piste**.

Si l'option **Mode Sport et Piste** est sélectionnée, la fonction PSC est active dans ces deux modes de transmission ou de comportement routier.

Alarme automatique

Lorsque l'option d'alarme automatique est en **Marche**, le véhicule se verrouille et l'alarme s'engage automatiquement si le véhicule est déverrouillé et laissé en l'état pendant 30 secondes avec les portières, le couvercle de compartiment à bagages et les panneaux d'accès de service entièrement fermés. Sélectionnez **Arrêt** pour désactiver cette fonction.

Verrouillage porte automatique

Lorsque vous recevez le véhicule, l'option de verrouillage automatique des portières est en **Marche**.

Les portières du véhicule se verrouillent alors automatiquement lorsque le véhicule roule.

Sélectionnez **Arrêt** pour désactiver cette fonction. Les portières restent déverrouillées après la sortie du véhicule, sauf en cas de verrouillage manuel.

Affichage central

Réglages

Rabattement automatique des rétroviseurs

Quand **Marche** est sélectionné, les rétroviseurs extérieurs se rabattent lorsque le véhicule est verrouillé et se déplient lorsque les portières sont ouvertes. Quand **Arrêt** est sélectionné, les rétroviseurs restent dans leur position de conduite.

Déverrouillage de porte

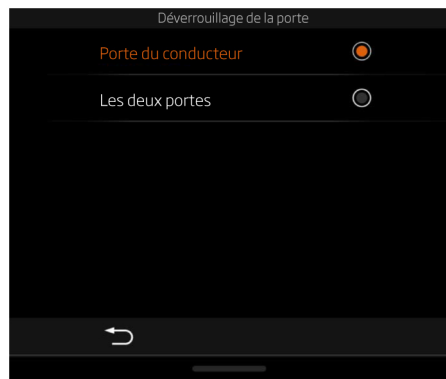

Lorsque **Porte conducteur** est sélectionné, seule la portière du conducteur se déverrouille lorsque le véhicule est déverrouillé à l'aide de la télécommande de clé ou du bouton de portière.

Lorsque **Deux portes** est sélectionné, les deux portières se déverrouillent lorsque le véhicule est déverrouillé à l'aide de la télécommande de clé ou du bouton de portière.

Toute fermeture implique un verrouillage, quelle que soit la sélection de **Porte conducteur** ou **Deux portes**.

Verrouillage silencieux des portières

Quand **Marche** est sélectionné, les clignotants ne s'allument pas lors du verrouillage ou du déverrouillage du véhicule au moyen de l'accès sans clé.

Lorsque l'option est à l'**Arrêt**, les clignotants se mettent toujours à clignoter lors du verrouillage ou du déverrouillage du véhicule, quelle que soit la méthode utilisée.

Toutes les autres options de verrouillage et de déverrouillage restent actives.

Type de pneu

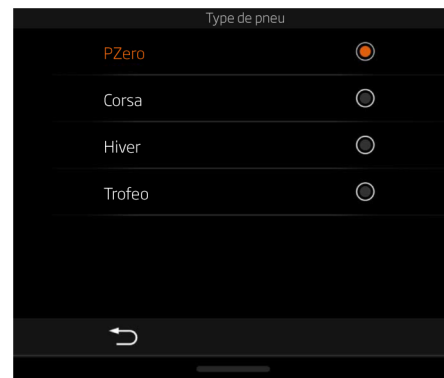

Affiche tous les types de pneus disponibles. Sélectionnez les pneus montés sur votre véhicule.

Affichage central

Réglages

Mode voiturier

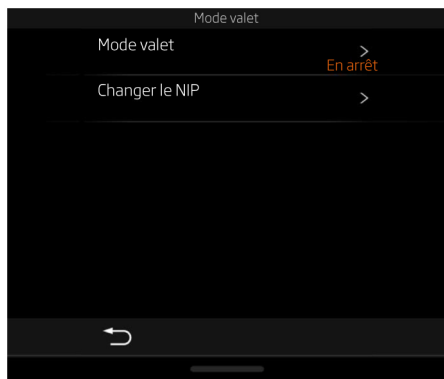

Lorsque le mode voiturier est activé, la vitesse du véhicule est limitée à 35 mi/h (55 km/h), le panneau de dynamique active est désactivé, le compartiment à bagages, le compartiment de rangement de la console centrale (excepté 765LT) et le capot d'entretien demeurent verrouillés et un message de confirmation s'affiche dans le groupe d'instruments.

Pour basculer en mode voiturier, vous devez entrer un code NIP après sélection du **Mode valet**.

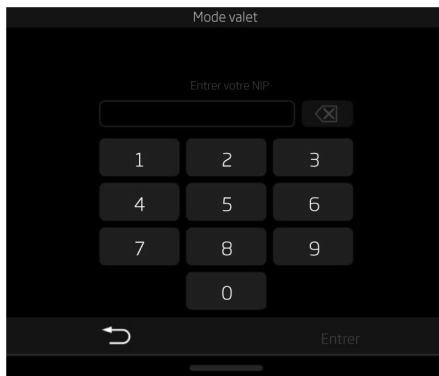

Entrez les quatre chiffres du code NIP à l'aide du clavier à l'écran et appuyez sur **Entrée** pour valider. Chaque chiffre saisi apparaît sous forme d'astérisque.

Le NIP programmé en usine est 0000. Utilisez-le la première fois que vous activez le mode Valet. Changez ce NIP à la première occasion.

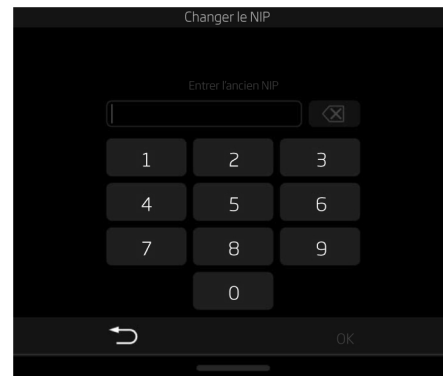

Sélectionnez **Modifier NIP de mode Valet**, puis entrez l'ancien code NIP, suivi d'un nouveau code NIP à l'aide du clavier à l'écran, puis appuyez sur **Entrée** pour valider.

Lorsque le mode Valet est en **Marche**, entrez le code NIP pour désactiver le mode.

Modes d'essuie-glaces

Sélectionnez **Automatique** ou **Minuté**.

Affichage central Réglages

Lorsque l'option **Automatique** est sélectionnée, le fonctionnement de l'essuie-glace en position Auto est contrôlé par le détecteur de pluie. Pour régler la sensibilité du détecteur de pluie, reportez-vous à la section **Sensibilité des essuie-glaces**, page 4.23.

Lorsque l'option **Minuté** est sélectionnée, le fonctionnement de l'essuie-glace en position Auto est intermittent.

Sensibilité des essuie-glaces

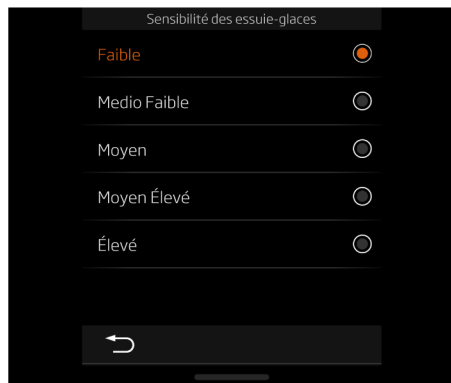

Sélectionnez la sensibilité selon vos préférences de fonctionnement des essuie-glaces. Ce réglage ne s'applique qu'au niveau de sensibilité du détecteur de pluie et n'influe pas sur le délai de balayage du mode intermittent.

Affichage de la limite de vitesse

Si l'information est disponible, la limite de vitesse de la route courante s'affiche sur l'écran pliable du conducteur lorsque vous sélectionnez **Marche**.

Navigation

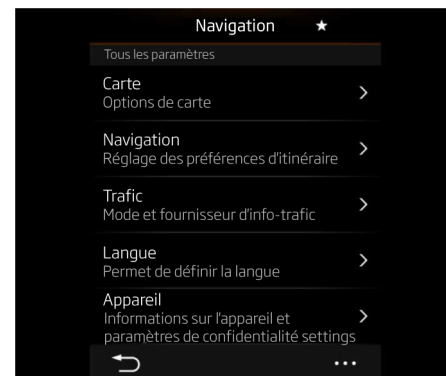

Les réglages de navigation suivants sont disponibles :

- Carte, page 4.24
- Navigation, page 4.24
- Trafic, page 4.25
- Langue, page 4.25
- Appareil, page 4.25

Affichage central

Réglages

Carte

Les réglages suivants permettent de définir l'affichage et le niveau des détails affichés sur la carte.

Affichage carte de conduite

Sélectionnez **Suivant le cap** pour voir la carte en deux dimensions et l'icône de la voiture circulant toujours sur une trajectoire vers le haut de l'écran. L'orientation de la carte change lorsque le véhicule prend une autre direction.

Sélectionnez **Nord en haut** pour voir la carte en deux dimensions avec le Nord toujours en haut de l'écran. L'icône qui représente le véhicule voyage autour de l'écran selon la direction réelle du déplacement par rapport au Nord, par exemple vers le bas s'il se dirige vers le Sud.

Sélectionnez **3D** pour voir la carte en trois dimensions et le véhicule qui suit la trajectoire vers le haut de l'écran. L'orientation de la carte changera à mesure que la voiture change de direction.

Sélectionnez votre affichage préféré, puis appuyez sur **Enregistrer** pour valider ou **Annuler** pour retourner au menu précédent.

Détails de la carte

Sélectionnez le niveau de détails que vous préférez sur la carte, puis appuyez sur **Enregistrer** pour valider ou **Annuler** pour retourner au menu précédent.

Thème de la carte

Sélectionnez le thème que vous préférez pour la carte, puis appuyez sur **Enregistrer** pour valider ou **Annuler** pour retourner au menu précédent.

Boutons sur la carte

Sélectionnez les boutons supplémentaires à afficher sur la carte, puis appuyez sur **Enregistrer** pour valider ou **Annuler** pour retourner au menu précédent.

Couches de carte

Sélectionnez les couches supplémentaires à afficher sur la carte, qui apportent des améliorations de représentation avec des détails en 3D ou des points d'intérêt tout au long de votre route. Appuyez sur l'option pour basculer de marche à arrêt, puis appuyez sur **Enregistrer** pour valider ou **Annuler** pour retourner au menu précédent.

Zoom auto

Les zooms avant et arrière de l'écran s'effectuent aussi automatiquement à l'aide de niveaux prédéfinis selon la vitesse du véhicule. Appuyez sur les icônes pour basculer de marche à arrêt.

Alertes sonores de vitesse

Le Système d'infodivertissement McLaren (MIS) peut produire une alerte sonore lors de l'approche de zones de danger et de contrôle fixe de vitesse connues. Appuyez sur les icônes pour basculer de marche à arrêt.

myMaps

Cette fonction affiche les détails des cartes installées sur le MIS.

Navigation

L'itinéraire peut être calculé selon la priorité accordée au **Temps le plus court** ou à la **Distance la plus courte**. Appuyez sur l'option que vous préférez pour la sélectionner, puis appuyez sur **Enregistrer** pour valider ou **Annuler** pour retourner au menu précédent.

Affichage central

Réglages

Sélectionnez **Évitement** pour voir les options vous permettant d'éviter certaines portions de l'itinéraire calculé. Appuyez sur les options à éviter pour basculer de marche à arrêt, puis appuyez sur **Enregistrer** pour valider ou **Annuler** pour retourner au menu précédent.

Sélectionnez **Évitements personnalisés** et suivez les invites à l'écran pour choisir les routes et zones spécifiques de la carte à éviter.

Appuyez sur **Indications vocales** pour activer le guidage vocal le long de votre itinéraire planifié. Appuyez à nouveau pour désactiver la fonction.

Trafic

Appuyez sur **Trafic** pour basculer la fonction de marche à arrêt.

Sélectionnez **Abonnements** pour afficher et gérer vos services d'abonnement aux informations de trafic courants.

La fonction trafficTrends™ collecte et exploite les données d'historique de trafic pour calculer des itinéraires plus efficaces. Plusieurs itinéraires peuvent être calculés pour un même trajet, en fonction de l'heure du jour et du jour de la semaine. Appuyez sur **trafficTrends™** pour basculer la fonction de marche à arrêt.

Appuyez sur **Indications vocales de trafic** pour permettre au MIS de vous annoncer tout problème de circulation à proximité de votre itinéraire. Appuyez à nouveau pour désactiver la fonction.

Langue

Sélectionnez vos préférences de langue et de genre de la voix de guidage parmi les options disponibles.



REMARQUE : certaines voix peuvent annoncer des détails supplémentaires, comme les noms des rues. La confirmation de cela est indiquée sous le nom de la voix.

Appareil

Sélectionnez **À propos** pour afficher les détails complets sur les cartes installées présentement sur le MIS.

La fonction myTrends™ suit les trajets que vous suivez régulièrement et, dès qu'elle a collecté des données suffisantes, peut prédire où vous vous rendez. Cette fonction peut vous apporter des renseignements utiles sur votre itinéraire, comme les conditions de circulation et vous suggérer des itinéraires alternatifs, sans que vous deviez entrer manuellement la destination.

Appuyez sur **myTrends™** pour basculer la fonction de marche à arrêt ou **Supprimer l'historique myTrends™** pour effacer toutes les données collectées.

Affichage central

Réglages

Caméras

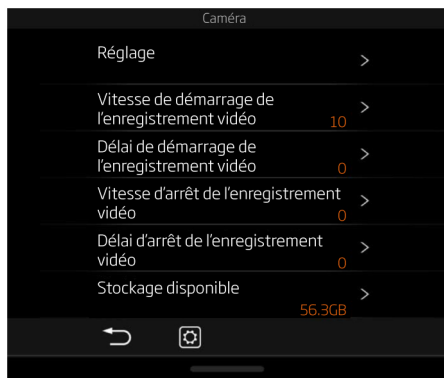

Sélectionnez **Réglage** pour modifier les réglages vidéo. Vous pouvez régler les effets suivants :

- Luminosité
- Contraste
- Profondeur de couleur
- Teinte
- Gamma

Il est possible de régler l'enregistrement vidéo pour qu'il commence et s'arrête automatiquement. Réglez la vitesse de début et de fin, le délai de début et de fin d'enregistrement vidéo selon les nécessités.

Utilisable indique la quantité d'espace de stockage disponible pour l'enregistrement vidéo.

i REMARQUE : l'espace de stockage est commun à toutes les fonctions du Système d'infodivertissement McLaren (MIS), y compris le multimédia.

Réglages de l'ouvre-porte de garage



Affichage central

Téléphone

Présentation



Le Système d'infodivertissement McLaren (MIS) permet de recevoir et de passer des appels en toute sécurité en mode mains libres en se connectant à votre téléphone mobile via Bluetooth®.

La connexion vous donne accès aux contacts et au journal d'appels enregistrés sur votre téléphone.

Le MIS traite les conférences téléphoniques, si cette fonction est prise en charge par le téléphone connecté, mais ne peut les lancer.



AVERTISSEMENT : Ne vous laissez pas distraire par le téléphone pendant la conduite. Vous risqueriez de provoquer un accident.

Consignes de sécurité



AVERTISSEMENT : Ne tentez jamais d'utiliser le téléphone pendant que le véhicule roule. Vous pourriez être distrait et provoquer un accident.



AVERTISSEMENT : Rangez toujours votre téléphone en sécurité. Les objets non fixés peuvent se transformer en missiles dangereux en cas d'accident.



AVERTISSEMENT : Éteignez toujours le téléphone dans les zones présentant un risque élevé d'explosion. Ces zones incluent les stations-essence, les zones de stockage de carburant ou les usines chimiques, ainsi que les endroits où l'air contient de la vapeur de carburant, des substances chimiques ou des poussières de métal. Le fonctionnement des stimulateurs cardiaques ou des prothèses auditives peut être perturbé pendant l'utilisation du téléphone. Consultez votre médecin ou le fabricant de l'équipement pour déterminer si les utilisateurs de tels appareils sont suffisamment protégés contre l'énergie haute fréquence.

Pour éviter un risque de perturbation, McLaren recommande de conserver une distance minimale de 6 po (15 cm) entre une antenne de téléphone sans fil et un stimulateur cardiaque.

Bluetooth®

Bluetooth® est la technologie de radiofréquence (RF) à courte portée permettant aux appareils électroniques de communiquer entre eux sans fil.

Les téléphones compatibles Bluetooth® peuvent être utilisés en association avec le MIS.

Le MIS prend en charge le profil mains libres HFP 1.6 Bluetooth®. Si le téléphone cellulaire connecté au système prend également ce profil en charge, des fonctions telles que les indicateurs de batterie et de puissance du signal peuvent être affichées à l'écran.

Votre téléphone cellulaire doit être apparié et connecté à MIS avant de pouvoir être utilisé. Reportez-vous aux sections Appariement d'appareil, page 4.28 et Connexion d'un téléphone, page 4.29.

Affichage central

Téléphone

Appariement d'appareil

1. Par défaut, Bluetooth® sera mis en marche et Système d'infodivertissement McLaren (MIS) passera en mode visible. Si Bluetooth® est désactivé, activez-le manuellement. Reportez-vous à Réglages de connexion, page 4.13.
2. Sur votre téléphone cellulaire, sélectionnez la fonction de recherche des appareils Bluetooth®.



REMARQUE : Sur certains téléphones, il est question de nouvel appareil jumelé. Reportez-vous au mode d'emploi de votre téléphone pour obtenir une description exacte.

3. Sélectionnez MIS dans la liste des appareils disponibles.
4. Le MIS affiche un code d'accès.

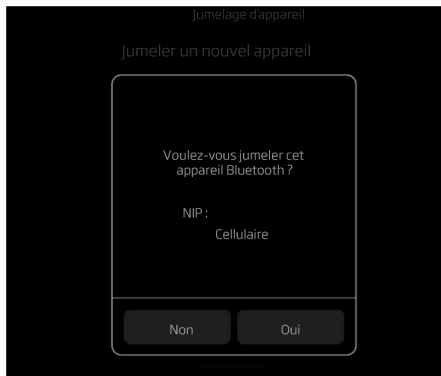

5. Sélectionnez Oui pour confirmer que le code d'accès affiché sur le MIS est identique à celui affiché sur votre téléphone.
6. Sélectionnez Appariersur votre téléphone.

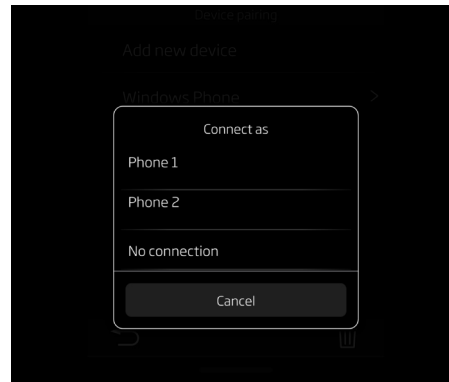

7. Dès que votre téléphone est apparié et connecté au MIS, choisissez s'il faut le connecter en tant que Téléphone 1 ou Téléphone 2. Sélectionnez Aucune connexion si l'appareil Bluetooth® est appelé à être utilisé uniquement pour de la diffusion audio.

Affichage central Téléphone



8. Si cette fonction est disponible sur votre téléphone, le MIS vous demande si vous souhaitez utiliser votre téléphone pour de la diffusion audio Bluetooth®. Sélectionnez **Oui** pour activer cette fonction.
9. Pendant l'appariement de certains appareils prenant en charge le partage d'une connexion Internet par le biais de Bluetooth®, vous pourriez avoir à choisir le nom du point d'accès (APN) que votre appareil utilisera pour accéder à Internet. Sélectionnez l'option appropriée en fonction de votre appareil et de votre contrat.

Le partage internet via Bluetooth® peut être désactivé à l'aide des réglages de votre téléphone.

10. Après s'être jumelé et connecté avec le MIS, votre téléphone se connecte automatiquement dès qu'il est à portée du système.
11. S'il ne se connecte pas automatiquement, vous devez vous connecter manuellement au MIS à l'aide des commandes du téléphone cellulaire.

i **REMARQUE** : Certains téléphones doivent être connectés manuellement. Certains téléphones exigent que la connexion soit autorisée à chaque fois. Pour y remédier, définissez MIS comme appareil autorisé dans la liste des appareils connus du téléphone cellulaire.

Reportez-vous à la section Réglages de téléphone Bluetooth, page 4.16 pour les détails des options disponibles.

Jumelage d'autres dispositifs

La procédure de connexion d'autres dispositifs est la même que lors du jumelage du premier téléphone (voir la section Appariement d'appareil, page 4.28).

Au maximum, 12 appareils peuvent être jumelés au MIS, mais seulement deux peuvent être connectés à la fois.

i **REMARQUE** : Si le nombre maximum de périphériques connectés au MIS est atteint, vous pourrez jumeler un périphérique supplémentaire mais vous ne pourrez pas le connecter. Les périphériques d'origine demeurent connectés au MIS.

Connexion d'un téléphone

Si vous avez déjà jumelé un téléphone, le MIS s'y reconnecte automatiquement lorsque le téléphone arrive à portée du système, à moins que d'autres appareils soient connectés.

i **REMARQUE** : Certains téléphones doivent être connectés manuellement.

Affichage central Téléphone

Certains téléphones exigent que la connexion soit autorisée à chaque fois. Pour y remédier, définissez MIS comme appareil autorisé dans la liste des appareils connus du téléphone cellulaire.

Votre téléphone se déconnecte lorsque le MIS est éteint ou le contact du véhicule est coupé. La reconnexion automatique peut nécessiter plusieurs secondes lorsque le contact est remis ou le MIS est rallumé.

Passage d'un appel

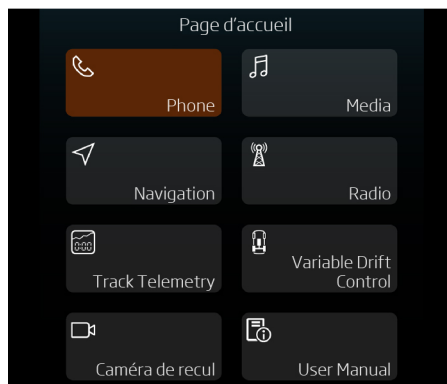



Il existe plusieurs méthodes pour passer un appel. Celles-ci sont décrites dans les pages suivantes.

Pour entrer dans l'application du téléphone, appuyez sur l'icône Téléphone dans l'écran d'accueil du Système d'infodivertissement McLaren (MIS) ou appuyez sur le bouton Téléphone.

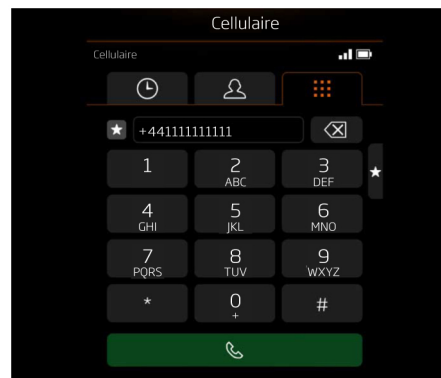
Utilisation du clavier



1. Depuis l'écran du téléphone, appuyez sur l'onglet du clavier.
2. Vous pouvez composer les numéros de téléphone à l'aide du clavier numérique à l'écran.
 Si vous entrez un chiffre incorrect, appuyez sur l'icône pour supprimer le dernier chiffre.
3.  Appuyez sur l'icône lorsque le numéro complet s'affiche à l'écran pour lancer l'appel.

Affichage central Téléphone

4. Pour annuler un appel alors que le système compose le numéro, appuyez sur l'icône  ou le bouton Téléphone.

 **REMARQUE :** Toute lecture média ou radio est mise en sourdine pendant un appel.

Utilisation des contacts

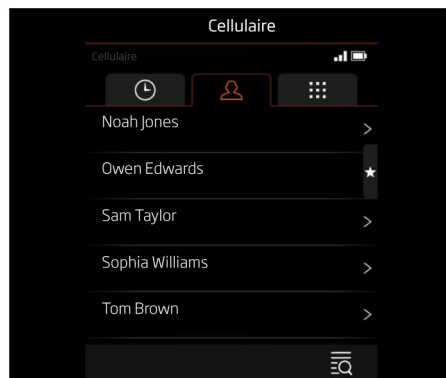

1. Depuis l'écran du téléphone, appuyez sur l'onglet contact.
2. Lorsque vos contacts s'affichent, vous pouvez trouver une personne précise en les faisant défiler.

3. Sélectionnez un contact pour voir tous les numéros de téléphone disponibles pour ce contact. Appuyez sur le numéro requis pour lancer l'appel.

4. Pour annuler un appel alors que le système compose le numéro, appuyez sur l'icône  ou le bouton Téléphone.

 **REMARQUE :** Toute lecture média ou radio est mise en sourdine pendant un appel.

Utilisation du journal d'appels

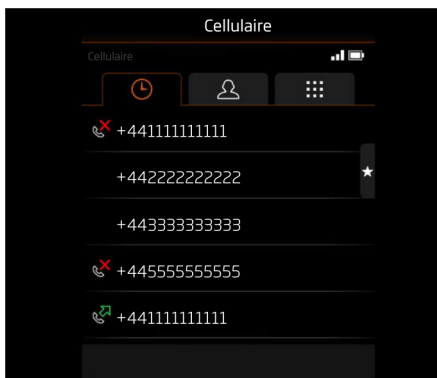

1. Depuis l'écran du téléphone, appuyez sur l'onglet Historique des appels.
2. Une liste des appels composés, manqués et reçus s'affiche en ordre chronologique en commençant par le plus récent.
3. Appuyez sur le contact requis pour lancer l'appel.
4. Pour annuler un appel alors que le système compose le numéro, appuyez sur l'icône  ou le bouton Téléphone.

 **REMARQUE :** Toute lecture média ou radio est mise en sourdine pendant un appel.

Favoris

1.  Appuyez sur l'icône pour afficher la liste de vos contacts favoris.

 **REMARQUE :**

 les contacts doivent avoir été identifiés en tant que favoris à l'aide du symbole pour apparaître dans cette liste.

Affichage central Téléphone

Réception d'un appel

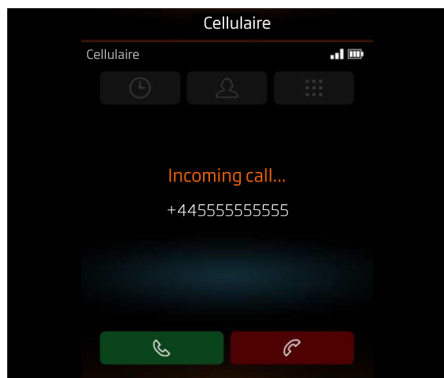

Lorsque vous recevez un appel entrant, le Système d'infodivertissement McLaren (MIS) affichera les détails de l'appelant stockés dans votre téléphone et synchronisés avec le MIS.

Pour prendre l'appel, appuyez sur l'icône verte.

i REMARQUE : Le MIS peut répondre automatiquement à un appel entrant. Reportez-vous à la section Réglages de téléphone Bluetooth, page 4.16.

 Pour refuser l'appel, appuyez sur l'icône rouge.

Options pendant un appel entrant

 Appuyez sur l'icône Sourdine pour désactiver le microphone, appuyez de nouveau dessus pour le réactiver.

 Appuyez sur l'icône Clavier pour afficher le clavier à l'écran, appuyez de nouveau dessus pour le masquer.

 Appuyez sur l'icône Passer au téléphone pour transférer l'appel à votre téléphone cellulaire; appuyez sur l'icône Passer aux haut-parleurs pour revenir au MIS.

Fin d'un appel

 Pour mettre fin à un appel depuis l'écran d'appel en cours, appuyez sur l'icône rouge Terminer l'appel.

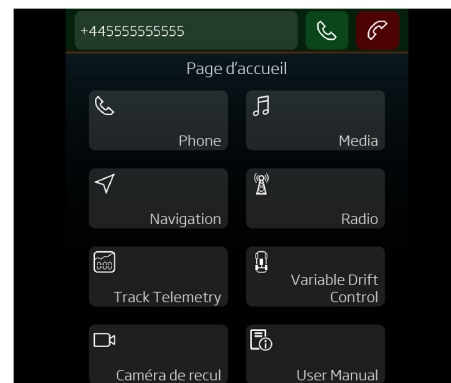

 Pour mettre fin à un appel alors qu'un autre écran est affiché, appuyez sur l'icône rouge Terminer l'appel au regard de l'affichage de l'appel en cours en haut de l'écran.

Affichage central Téléphone

Contacts

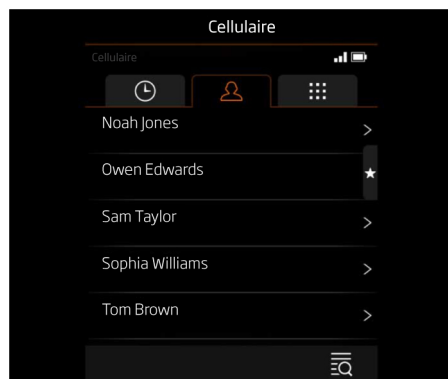

1. Depuis l'écran du téléphone, appuyez sur l'onglet contact.

i REMARQUE : En fonction du modèle de téléphone, les photographies des contacts mémorisées sur votre téléphone s'afficheront à l'écran en regard du nom du contact.

2. Si votre liste de contacts ne s'affiche pas entièrement à l'écran, faites défiler cette dernière en glissant lentement votre doigt vers le haut ou vers le bas de l'écran.

i REMARQUE : Réglages de téléphone Bluetooth, page 4.16Le tri des contacts s'effectue selon le prénom ou le nom de famille. Consultez la rubrique pour plus de renseignements.

3. Cependant, vous pouvez rechercher un contact à l'aide du clavier à l'écran, reportez-vous à Rechercher, page 4.33.
4. Sélectionnez un contact pour voir tous les numéros de téléphone disponibles pour ce contact. Appuyez sur le numéro requis pour lancer l'appel.

i REMARQUE : En fonction du modèle de téléphone, si des photos des contacts sont enregistrées sur votre téléphone, celles-ci seront affichées sur l'écran pendant l'appel si les contacts sont synchronisés avec le MIS.

5. Pour annuler un appel alors que le système compose le numéro, appuyez sur l'icône  ou le bouton Téléphone.

i REMARQUE : Toute lecture média ou radio est mise en sourdine pendant un appel.

i REMARQUE : Pour ajouter un contact à vos favoris, appuyez sur .

Appuyez de nouveau sur  pour retirer le contact de vos favoris.

Rechercher

1. Appuyez sur l'icône  depuis l'onglet Contacts.
2. À l'aide du clavier à l'écran, entrez au moins un caractère pour filtrer les contacts affichés.

Si vous entrez le mauvais chiffre, touchez à l'icône  pour supprimer le dernier chiffre.

i REMARQUE : Réglages de téléphone Bluetooth, page 4.16Le tri des contacts s'effectue selon le prénom ou le nom de famille. Consultez la rubrique pour plus de renseignements.

3. Sélectionnez un contact pour voir tous les numéros de téléphone disponibles pour ce contact. Appuyez sur le numéro requis pour lancer l'appel.

Affichage central

Téléphone

 REMARQUE : En fonction du modèle de téléphone, si des photos des contacts sont enregistrées sur votre téléphone, celles-ci seront affichées sur l'écran pendant l'appel si les contacts sont synchronisés avec le MIS.

4. Pour annuler un appel alors que le système compose le numéro, appuyez sur l'icône  ou le bouton Téléphone.

 REMARQUE : Toute lecture média ou radio est mise en sourdine pendant un appel.

Affichage central Multimédia

Présentation

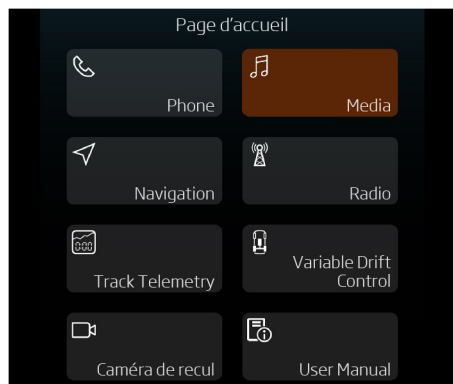

Pour accéder aux fonctions du lecteur multimédia, appuyez sur l'icône Média de l'écran d'accueil du Système d'infodivertissement McLaren (MIS) ou appuyez sur le bouton Média. La sélection des médias présente la liste des sources audio disponibles.

Sources audio

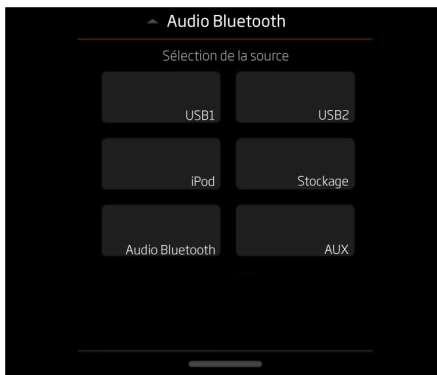

Si des dispositifs de musique sont connectés au port USB, à la prise auxiliaire et à Bluetooth®, toutes les sources apparaissent à l'écran, avec les symboles correspondants en haut de l'écran.

i REMARQUE : Si un périphérique n'est pas disponible, il ne figurera pas dans la liste.

Dispositifs multimédias pris en charge

Veuillez communiquer avec votre concessionnaire McLaren pour obtenir une liste des dispositifs multimédias présentement compatibles.

Fichiers multimédias pris en charge

Le système multimédia peut lire les fichiers dans les combinaisons de format/d'encodage suivantes.

Audio :

- MP3
- AAC
- WMA
- OGG Vorbis
- AC3
- AMR
- FLAC
- WAV
- AIFF

Vidéo :

- MPEG1
- MPEG2
- H.264/MPEG-4 AVC
- Vidéo MPEG-4
- DivX 4/5
- XviD HT
- VC-1



Affichage central Multimédia

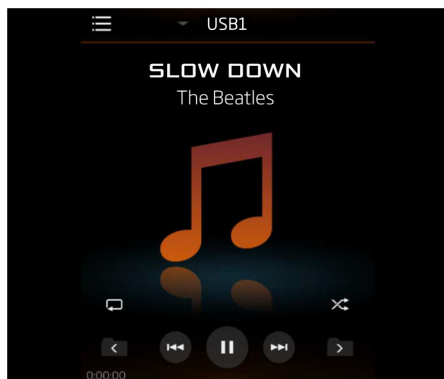

Commandes multimédias



L'écran tactile du Système d'infodivertissement McLaren (MIS) permet de commander la lecture de musique depuis le stockage interne ou d'un appareil connecté.



Une fois la chanson commencée, le nom de l'artiste, de l'album et le titre de la chanson s'affichent à l'écran. Si une illustration associée à la chanson est disponible, elle apparaîtra à l'écran. Si aucune illustration n'est disponible, une note de musique s'affichera.

Appuyez sur l'icône  ou  pour avancer ou reculer dans la piste actuelle. Ou encore, touchez à la barre de progression et faites-la glisser pour atteindre un passage sur la piste.

Une seule pression sur  sautera à la piste suivante. Appuyez une fois sur l'icône  pour revenir au début de la piste, et appuyez une seconde fois sur cette icône pour revenir à la piste précédente.

Vous pouvez également sauter des pistes entières en balayant l'écran de la main. Balayez l'écran de gauche à droite pour sauter à la piste suivante. Balayez l'écran de droite à gauche pour revenir au début d'une piste, balayez de nouveau pour sauter à la piste précédente.

Appuyez sur l'icône  ou  pour passer au dossier suivant ou précédent.

Pour mettre la lecture en pause, appuyez sur l'icône . Pour reprendre la lecture, appuyez sur l'icône . Vous pouvez aussi mettre une piste en pause ou la lire en toquant à l'écran.

Pour annuler un appel alors que le système compose le numéro, appuyez sur l'icône . L'icône s'affiche en orange lorsque la lecture aléatoire est active.

 **REMARQUE :** Cette fonction n'est pas disponible pour les périphériques Bluetooth®.

Pour activer la fonction de répétition, appuyez sur l'icône . L'icône s'affiche en orange lorsque la fonction de répétition est active.

 **REMARQUE :** Cette fonction n'est pas disponible pour les périphériques Bluetooth®.

Appuyez sur l'icône  pour passer à une autre piste, liste de lecture ou un autre dossier.

 **REMARQUE :** Cette fonction n'est pas disponible pour les périphériques Bluetooth®.

Affichage central Multimédia

Connexion d'un appareil externe



Ouvrez la console centrale et connectez l'appareil le cas échéant.

Avant de prendre la route, assurez-vous que la console centrale est fermée.

1. USB1 ou iPod
2. USB2
3. Entrée audio auxiliaire 3,5 mm

Reportez-vous à la section Appariement d'appareil, page 4.28 pour les détails sur l'appariement d'un appareil Bluetooth®.

i REMARQUE : les batteries internes de vos dispositifs se rechargeront par le biais d'un des ports USB.

i REMARQUE : le port USB1 fournit une puissance importante pour recharger des appareils portables.

USB et iPod

Pour connecter un appareil compatible USB, reportez-vous à la section Connexion d'un appareil externe, page 4.37.

Dans l'écran Média, sélectionnez USB1, USB2 ou iPod.

i REMARQUE : les batteries internes de vos dispositifs se rechargeront par le biais du port USB.

i REMARQUE : le port USB1 fournit une puissance importante pour recharger des appareils portables.

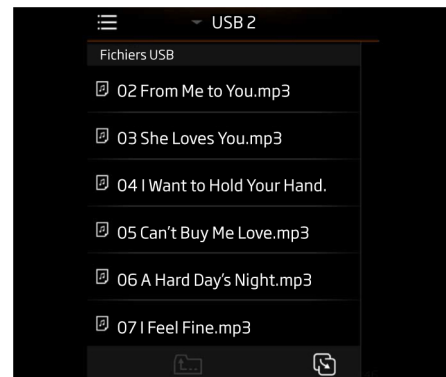

Affichage central Multimédia

Parcourez les dossiers jusqu'au dossier ou à la liste de lecture que vous souhaitez écouter, sélectionnez une piste et la lecture commence.

Si plusieurs dossiers existent, appuyez sur  pour remonter parmi les dossiers.

Copie vers l'espace de stockage

Parcourez les dossiers jusqu'aux fichiers à copier, puis appuyez sur l'icône .

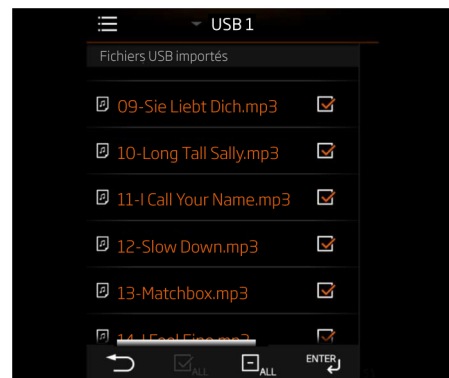

Sélectionnez les fichiers à copier, puis appuyez sur  pour valider la sélection. Dès qu'un dossier de destination est sélectionné, le Système d'infodivertissement McLaren (MIS) affiche la progression de la copie des fichiers.

Stockage

Dans l'écran Média, sélectionnez Stockage.

Parcourez les dossiers jusqu'au dossier ou à la liste de lecture que vous souhaitez écouter, sélectionnez une piste et la lecture commence.

Gestion de fichiers

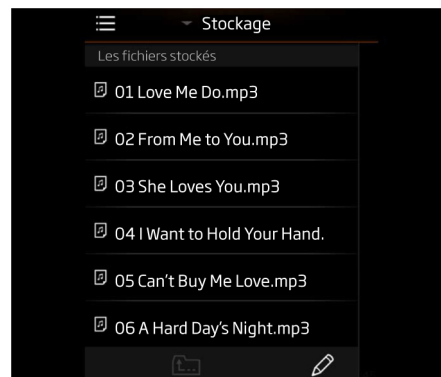

Appuyez sur l'icône  pour accéder au menu Gérer les fichiers. Ce menu vous permet de créer des dossiers, de déplacer ou de supprimer des fichiers emmagasinés dans le Système d'infodivertissement McLaren (MIS).

Affichage central Multimédia

Importation de fichiers

Il est possible d'importer des fichiers présents sur un appareil connecté en USB. Voir la section Copie vers l'espace de stockage, page 4.38.

Effacement du stockage

Sélectionnez  pour accéder aux réglages du stockage. Sélectionnez **Stockage effacé** pour supprimer tous les médias importés dans le MIS.

Audio Bluetooth

Pour connecter un appareil compatible avec Bluetooth®, reportez-vous à la section Appariement d'appareil, page 4.28.

Dans l'écran Multimédia, sélectionnez la source audio Bluetooth.

Selon l'appareil compatible à Bluetooth® qui est connecté, la lecture de la musique pourrait commencer automatiquement.

Si ce n'est pas automatique, sélectionnez la fonction de lecture sur l'appareil lui-même.

Le symbole Bluetooth®  apparaîtra dans le haut de l'écran pendant la lecture de la musique.

Le volume peut être réglé au moyen du Système d'infodivertissement McLaren (MIS). Reportez-vous à la section Commandes système, page 4.04.

Le volume audio dépend du volume de sortie de l'appareil connecté et du volume réglé dans le MIS.

AUX

Pour connecter un appareil à la prise auxiliaire, reportez-vous à la section Connexion d'un appareil externe, page 4.37.

Dans l'écran Média, sélectionnez la source audio AUX.

Le contrôle de la lecture d'un dispositif connecté à la prise auxiliaire se fait directement sur le dispositif en question.

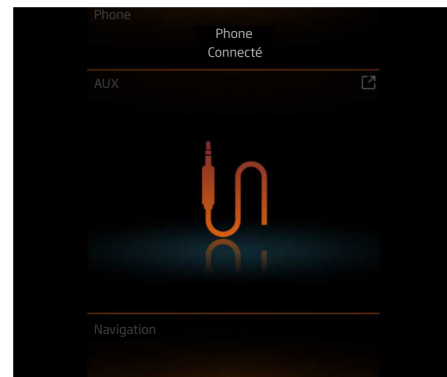

Lorsque le lecteur multimédia lit une piste se trouvant sur un dispositif connecté à la prise auxiliaire, l'écran affiche une prise.

Affichage central

Multimédia

 **REMARQUE** : Le branchement du périphérique à la prise auxiliaire ne permet pas de recharger sa batterie interne.

Le volume peut être réglé au moyen du Système d'infodivertissement McLaren (MIS).

Reportez-vous à la section Commandes système, page 4.04.

Le volume audio dépend du volume de sortie de l'appareil connecté et du volume réglé dans le MIS.

 **REMARQUE** : Si vous entendez un son ou un sifflement continu, réglez le volume du périphérique et/ou du MIS pour l'atténuer.

Affichage central

Navigation

Présentation

 Le système de navigation utilise les signaux des satellites GPS ainsi que les informations envoyées par les capteurs du véhicule et les données cartographiques enregistrées dans le Système d'infodivertissement McLaren (MIS) pour déterminer la localisation précise du véhicule.

À l'aide de ces données, le système détermine l'itinéraire optimal vers votre destination en tenant compte de toutes les préférences que vous aurez définies.

Pour définir vos préférences, reportez-vous à Navigation, page 4.23.

Vous pouvez créer un itinéraire spécifique en sélectionnant les paramètres souhaités à l'aide des menus affichés à l'écran et des commandes MIS. Votre itinéraire sera alors en surbrillance sur la carte.

Une fois que vous avez commencé un trajet, les informations directionnelles sont affichées sur l'écran tactile du système d'infodivertissement central et complétées par un guidage vocal si nécessaire lorsque vous arrivez aux points clés du trajet.

Si vous faites un détour important par rapport à l'itinéraire planifié, le système recalcule automatiquement l'itinéraire vers la destination.

Sécurité

 **AVERTISSEMENT : Pour votre sécurité, lorsque vous conduisez, faites attention à ne pas vous laisser distraire par l'utilisation du système de navigation. Veuillez lire et accepter le message de sécurité qui s'affiche à la première utilisation du système de navigation une fois le contact mis.**

Le Code de la route national et les feux de circulation doivent être respectés en toutes circonstances.

Gardez à l'esprit que l'objectif du système de navigation est de contribuer à déterminer l'itinéraire optimal; il ne doit jamais être considéré comme une aide en cas de visibilité réduite.

Les signaux GPS peuvent être interrompus lorsque le trajet emprunte des tunnels ou dans d'autres situations entraînant le blocage éventuel du signal GPS. La navigation se poursuivra dès que le signal GPS sera reçu à nouveau.



Vous verrez la force du signal GPS grâce à l'icône dans la barre d'état.

Affichage central Navigation

Des erreurs de localisation du véhicule sont également susceptibles d'être générées dans les conditions décrites ci-après, si l'un des événements suivants se produit :

- conduite dans un édifice, p. ex., un garage de stationnement à niveaux multiples;
- circulation sur une route très proche d'une route secondaire parallèle;
- utilisation d'une plaque tournante pour faire tourner le véhicule;
- transport du véhicule vers un autre lieu.

Utilisation du système de navigation

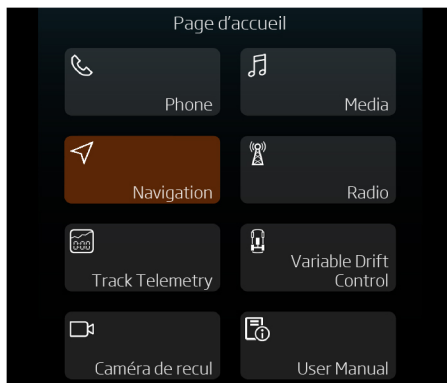

Appuyez sur l'icône Navigation de l'écran d'accueil de Système d'infodivertissement McLaren (MIS) ou appuyez sur le bouton Navigation.

La première fois que vous accédez à la navigation après avoir mis le contact, le MIS affiche des messages d'avertissement de sécurité. Veuillez lire ces messages.

Le message d'avertissement s'efface automatiquement une fois le chargement du système de navigation terminé.

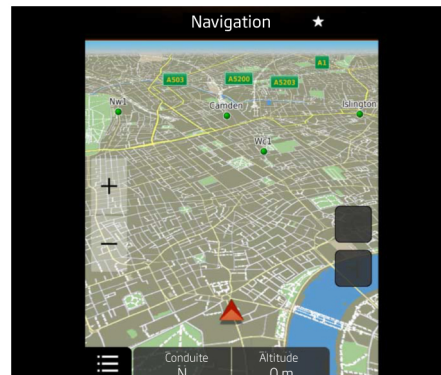

Une carte indiquant votre position actuelle s'affiche à écran tactile du système d'infodivertissement central.

▲ L'emplacement de votre voiture et la direction du trajet sont représentés sous forme d'une flèche à l'écran.

Pour manipuler la carte à l'écran, déplacez doucement votre doigt dans l'une ou l'autre des directions sur la carte.

Pour régler le système de navigation selon vos préférences, reportez-vous à la section Navigation, page 4.23.

Affichage central Navigation

 Touchez l'icône sur l'écran de la carte pour accéder aux options de configuration d'une destination. Reportez-vous à la section Réglage d'une destination, page 4.43.

Le système MIS est doté d'un écran multipoint facilitant la fonction de zoom avant et arrière à l'aide de pincements. Touchez l'écran de vos pouce et index, puis rapprochez-les pour faire un zoom arrière ou éloignez-les pour faire un zoom avant.

Les icônes + et - servent aussi à effectuer des zooms avant et arrière.

Les détails à l'écran changeront selon le réglage du zoom. Par exemple, les noms de rues et certains points d'intérêt apparaîtront en effectuant un zoom avant, mais disparaîtront dans le cas contraire.

Les zooms avant et arrière de l'écran s'effectuent aussi automatiquement à l'aide de niveaux prédéfinis selon la vitesse du véhicule. Cette fonction est activée ou désactivée dans le menu Réglages. Reportez-vous à Navigation, page 4.23 pour obtenir de plus amples détails.

La couleur de l'écran passe automatiquement entre les modes jour et nuit pour faciliter la visualisation selon l'heure du jour.

Réglage d'une destination

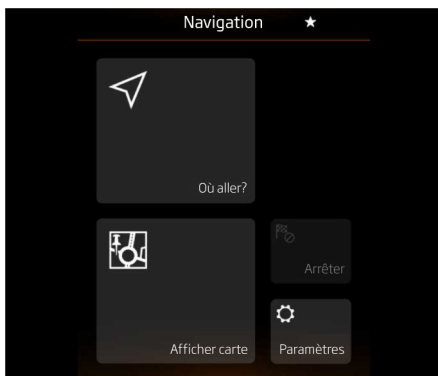

Sélectionnez **Où aller?** pour utiliser les menus, rechercher et sélectionner une destination.

Sélectionnez **Afficher la carte** pour utiliser l'écran de manière interactive pour rechercher et sélectionner une destination à partir de la carte.

Sélectionnez **Réglages** pour afficher ou régler vos préférences de navigation. Reportez-vous à la section Navigation, page 4.23.

Sélectionnez **Arrêter** pour cesser le guidage d'itinéraire courant.

Utilisation des menus



Les options suivantes sont disponibles :

Rechercher

Utilisez la fonction de recherche pour trouver une destination à partir de son nom, l'adresse ou le code postal d'un emplacement.

Historique

Sélectionnez une destination à partir d'une liste de destinations déjà connues.

Affichage central

Navigation

Rentrer au domicile

Sélectionnez **Rentrer au domicile** pour vous guider directement vers votre domicile.

 **REMARQUE** : si vous n'avez pas encore enregistré votre adresse personnelle, suivez les invites de l'écran pour ce faire avant de commencer le guidage.

Favoris

Sélectionnez une destination parmi les emplacements favoris déjà enregistrés. Pour enregistrer des adresses et emplacements en favoris, utilisez l'icône .

Villes

Sélectionnez **Villes** pour définir une destination correspondant à un village ou une ville.

Catégories

Sélectionnez une destination à partir des points d'intérêt (POI) dans les catégories disponibles.

Carrefours

Sélectionnez un carrefour sur une route donnée.

Postes d'essence

Sélectionnez un poste d'essence dans votre région ou sur votre trajet.

4.44

Coordonnées

Entrez les coordonnées de latitude et de longitude pour définir un emplacement de destination.

Planificateur d'itinéraire

Utilisez le **Planificateur d'itinéraire** pour définir un itinéraire. Les options disponibles permettent de définir un point de départ, un point d'arrivée et toutes les étapes où vous souhaitez passer ou vous arrêter le long de cet itinéraire.

Utilisation de l'écran

Déplacez la carte manuellement jusqu'à ce qu'elle soit affichée à l'échelle la plus pertinente pour définir la zone globale de votre destination.

Touchez la carte pour ajouter un repère et indiquer votre destination souhaitée.

Aperçu de l'itinéraire

Dès que vous avez sélectionné une destination, un aperçu s'affiche, avec votre route mise en surbrillance. Votre point de départ, votre position courante, toutes les étapes et votre destination s'affichent le long de votre itinéraire en surbrillance.

Sélectionnez  pour enregistrer la destination en tant que favori ou «**Aller!**» pour lancer la navigation.

Affichage central Radio

Présentation

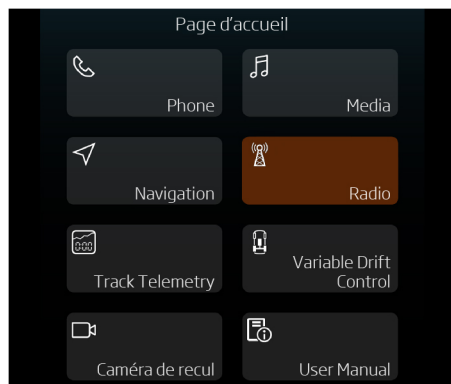

À la sélection de la Radio sur l'écran d'accueil de Système d'infodivertissement McLaren (MIS) ou du bouton Radio, la radio s'allume et syntonise la station sélectionnée précédemment.

Bandes de fréquence

La radio peut recevoir et syntoniser les stations AM, FM et SiriusXM.

La bande de fréquences en cours d'utilisation apparaît en haut de l'écran.

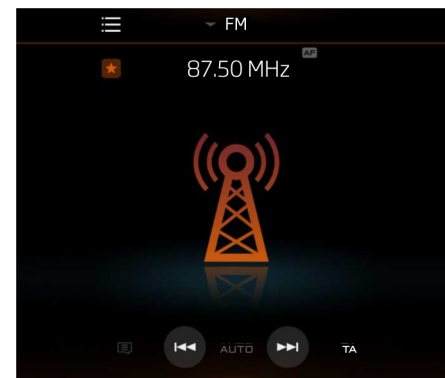

 Pour changer de fréquence, appuyez brièvement sur l'icône. AM, FM ou SiriusXM s'affiche en haut de l'écran pour indiquer le changement de fréquence.

Commandes de la radio





Une station peut être sélectionnée manuellement ou à l'aide d'un favori. La fréquence s'affiche à l'écran à côté du nom de la station s'il est disponible.

 **REMARQUE :** Si la fréquence de la station est modifiée, la présélection favorite devra être réglée à nouveau.

Pour syntoniser automatiquement la station suivante ou précédente, touchez l'icône  ou .

Affichage central Radio

Pour une syntonisation manuelle, touchez l'icône  ou  qui vous permet de vous déplacer progressivement au sein de la fréquence.

Vous pouvez également utiliser des gestes de balayage pour régler la radio en modes manuel et automatique.

 Appuyez sur l'icône pour enregistrer une station parmi les favoris.

Radio data system (RDS)

Le système RDS est un système qui permet d'envoyer des données numériques aux récepteurs radio en même temps que le signal audio FM.

Deux types de données numériques peuvent être reçus et leur état affiché à l'écran : autres fréquences ou avertissements de trafic.

Autres fréquences (AF)

La fonction AF sélectionne automatiquement le signal avec la force nécessaire à la réception radio.

À mesure que votre véhicule s'éloigne d'un émetteur et se rapproche d'un autre, AF change d'émetteur pour maintenir la meilleure réception possible.

La mise en **Marche** ou à l'**Arrêt** de la fonction AF s'effectue depuis le menu Réglages (reportez-vous à la section Réglages de la radio et du multimédia, page 4.15).

Avertissements de trafic (TA)

Les avertissements de trafic interrompent la réception radio ou la lecture du média pour informer le conducteur des conditions de la circulation.

La mise en **Marche** ou à l'**Arrêt** de la fonction TA s'effectue depuis le menu Réglages (reportez-vous à la section Réglages de la radio et du multimédia, page 4.15).

Affichage central

Télémétrie de piste McLaren

Présentation

⚠ AVERTISSEMENT : Pour votre sécurité, lorsque vous conduisez, faites attention à ne pas vous laisser distraire par l'utilisation de l'un de ces systèmes.

⚠ AVERTISSEMENT : La télémétrie de piste McLaren est destinée à un usage sur piste uniquement. Le conducteur est responsable de la sécurité et du respect des normes en tout temps.

La télémétrie de piste McLaren fournit des données de chronométrage et des visualisations graphiques destinées à un usage sur piste, par exemple les circuits et les courses de côte.

Lors d'un enregistrement, des affichages graphiques sont fournis pour les données de chronométrage, le coefficient delta de performance, les cartes des pistes et la vitesse du véhicule.

La performance sur piste peut être analysée au moyen d'un visualiseur de données affichant le nombre de tours de piste, la position sur la piste ou la distance de piste parcourue.

Le système crée des cartes de piste personnalisées qui peuvent être modifiées de façon manuelle. Plusieurs dispositions ou configurations de piste sont prises en charge pour chaque emplacement.

Différents conducteurs peuvent être associés à chaque enregistrement.

Lancement de l'application

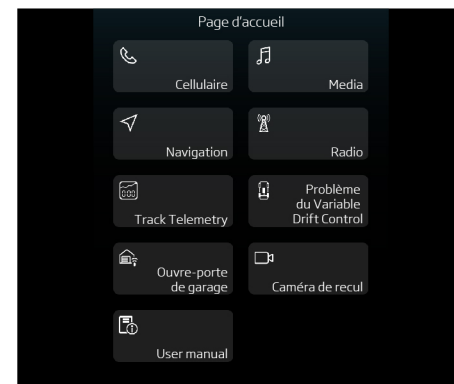

1. Sélectionnez la télémétrie de piste à partir du menu Accueil, ou faites défiler jusqu'à l'application Télémétrie de piste McLaren sur l'écran tactile du système d'infodivertissement central en rotation.

Affichage central

Télémétrie de piste McLaren

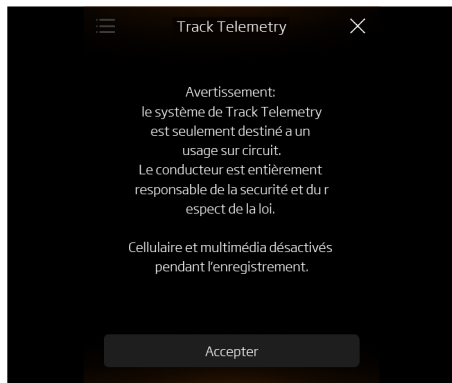

2. Lisez et acceptez le message.

La Télémétrie de piste McLaren est destinée à un usage sur piste uniquement. Le conducteur est responsable de la sécurité et du respect des normes en tout temps.



REMARQUE : Lorsque la Télémétrie de piste McLaren est active, les autres applications ne sont pas disponibles (y compris les applications Navigation, Média, Téléphone, Radio, et Antipatinage).

Configuration

Ouvrez la Télémétrie de piste McLaren et définissez votre session :

- Nom du conducteur
- Météo
- Nom de la piste
- Comparer avec
- Nombre de tours

Avant de démarrer votre session, réglez la disposition de l'appareil photo pour l'enregistrement vidéo en appuyant sur 

Si la piste n'est pas encore enregistrée, elle doit être créée dans le système. Appuyez sur **new track** (Ajouter une nouvelle piste) et suivez les instructions à l'écran.



REMARQUE : Il est possible d'enregistrer un circuit fermé et une course de côte.

Si la piste est enregistrée, vous pouvez démarrer immédiatement la session en appuyant sur **Start** (Démarrer) et conduire sur la piste.

Marche avant

Une fois que votre session est en cours, vous pouvez voir vos données clés sur écran pliable du conducteur et écran tactile du système d'infodivertissement central.

Avec l'écran pliable du conducteur en mode d'affichage complet, utilisez la manette de gauche pour modifier le contenu de l'affichage.

Temps de passage (actuel, précédent, référence)



Affichage central Télémetrie de piste McLaren

Vitesse maximale (vitesse réelle, vitesse maximale, etc.)



Carte de piste (vue 2D/3D de la piste)



Tableau des temps de passage



Lorsque écran pliable du conducteur est en mode d'affichage réduit, le temps intermédiaire et le delta s'affichent au terme de chaque secteur et de chaque tour.

Sur écran tactile du système d'infodivertissement central, utilisez les onglets pour changer de vue entre :

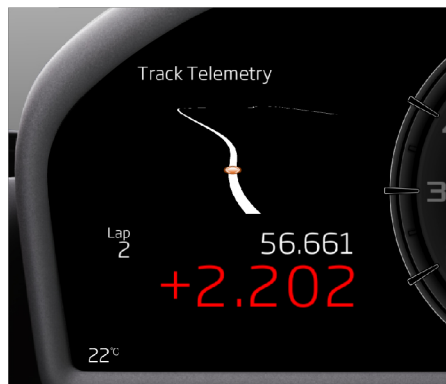
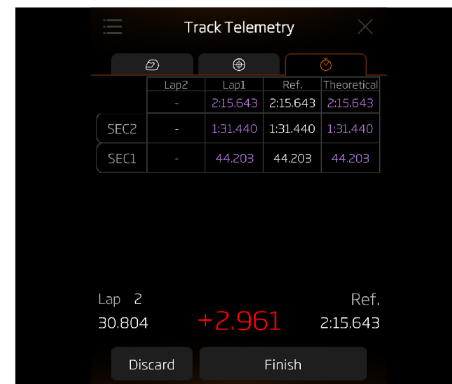
Affichage central

Télémétrie de piste McLaren

Carte G et position de la pédale

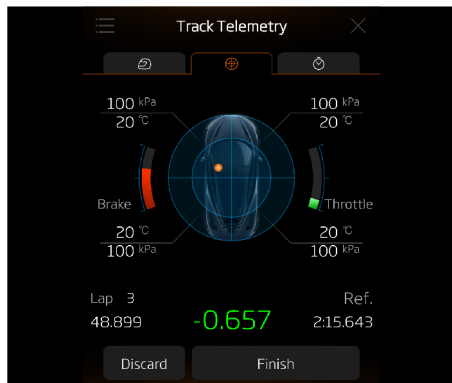

Représentation graphique d'un flux de données choisi

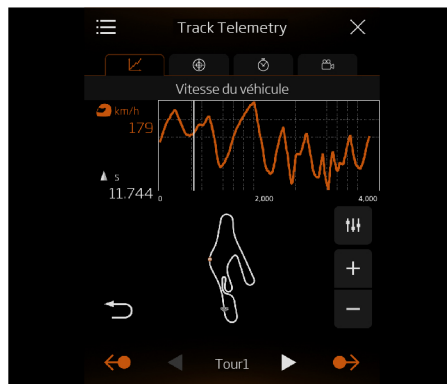

Fin d'une session

Appuyez sur Finish (Terminer) pour mettre fin à la session.

Affichage central

Télémétrie de piste McLaren

Passage en revue de données

i REMARQUE : La Télémétrie de piste McLaren dispose de certains outils d'analyse puissants. Pour obtenir des outils plus puissants et flexibles, utilisez l'application hors carte (disponible sur Mac, PC et iPad).

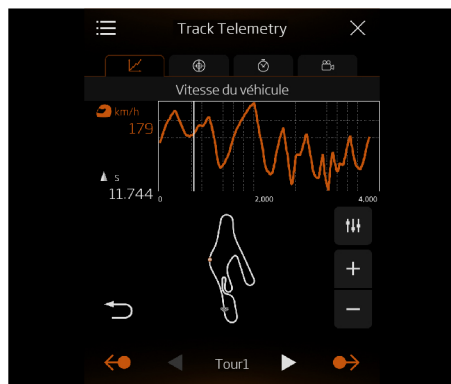

i REMARQUE : Pour télécharger l'application hors carte, veuillez vous reporter à la page : <http://carsmclaren.com/ownership/track-telemetry>



Pour ouvrir une session pour l'analyse :

1. Appuyez sur  pour ouvrir l'analyse.
2. Choisissez un circuit et une session.
3. Utilisez les onglets et les boutons pour revoir vos données et visionner l'enregistrement vidéo.

Pour naviguer dans une session :

1. Pour choisir un tour spécifique, appuyez sur le numéro du tour et sélectionnez-en un nouveau.
2. Pour naviguer dans un tour, appuyez sur la partie concernée du circuit ou appuyez sur  ou  pour vous déplacer plus en avant ou en arrière du tour.

Importation de données de télémétrie

i REMARQUE : Les circuits et les sessions peuvent être partagés entre tous les véhicules.



1. Insérez un périphérique de stockage USB sur l'un des ports USB du véhicule.
2. Appuyez sur  pour ouvrir l'analyse.
3. Appuyez sur  pour importer les données à partir du périphérique de stockage USB.

Affichage central

Télémétrie de piste McLaren

Exportation de données de télémétrie

 **REMARQUE** : Les circuits et les sessions peuvent être partagés entre tous les véhicules.

1. Insérez un périphérique de stockage USB sur l'un des ports USB du véhicule.
2. Appuyez sur  pour ouvrir l'analyse.
3. Sélectionnez la session à exporter et appuyez sur .

Modification d'une piste

Les circuits mémorisés peuvent être édités en utilisant l'écran tactile du système d'infodivertissement central. Appuyez sur  puis sélectionnez le circuit voulu.



Les éléments suivants sont modifiables :

- Nom de la piste
- Position de départ/d'arrivée
- Sens de la piste
- Secteurs (nombre et emplacement)

Affichage central



Ouvre-porte de garage

Présentation

-  **AVERTISSEMENT** : N'utilisez pas le système HomeLink® avec un ouvre-porte de garage qui n'est pas doté des fonctions d'arrêt de sécurité et d'inversion du mouvement.
-  **AVERTISSEMENT** : N'utilisez pas le système HomeLink avec un ouvre-porte de garage fabriqué avant avril 1982.
-  **AVERTISSEMENT** : Lors de la programmation du système HomeLink avec un ouvre-porte de garage ou de portillon, assurez-vous que la zone est exempte de personnes et d'objets. Des dommages ou des blessures peuvent se produire si le portillon ou la porte du garage s'active lors de l'apprentissage.

Le système de commande sans fil HomeLink® peut remplacer jusqu'à trois télécommandes. Vous pouvez utiliser le système HomeLink pour activer des appareils tels que les ouvre-portillon, les ouvre-porte de garage, les dispositifs de verrouillage de portes d'entrée, les systèmes de sécurité et d'éclairage résidentiel.

Programmation

-  **AVERTISSEMENT** : Nous vous conseillons de débrancher l'appareil pendant le processus de programmation d'un ouvre-porte de garage ou d'un ouvre-portillon. Cette précaution permet d'éviter les éventuels dommages à l'ouvre-porte de garage ou à l'ouvre-portillon motorisé en raison de l'utilisation répétée.
-  **REMARQUE** : Veuillez noter que les instructions ci-dessous s'appliquent à la plupart des périphériques compatibles HomeLink. Certaines applications HomeLink ou systèmes compatibles HomeLink comportent des directives légèrement différentes; pour obtenir des renseignements sur les appareils compatibles, ainsi que des vidéos de formation, visitez l'adresse suivante : www.homelink.com.
-  **REMARQUE** : Les ouvre-porte de garage fabriqués après 1995 pourraient être équipés d'une protection à code roulant. Dans ce cas, reportez-vous aux instructions du fabricant.

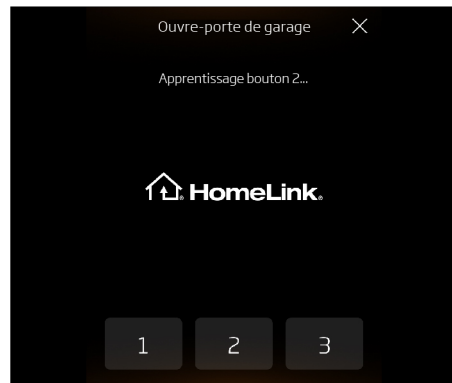

1. Appuyez sur le bouton HomeLink que vous voulez programmer; le message «Learning button 1, 2 or 3» (Apprentissage du bouton 1, 2 ou 3) s'affiche à l'écran tactile du système d'infodivertissement central.
2. Placez la télécommande de l'ouvre-porte de garage à environ 2 à 8 cm du phare de l'extrémité gauche.

Affichage central

Ouvre-porte de garage

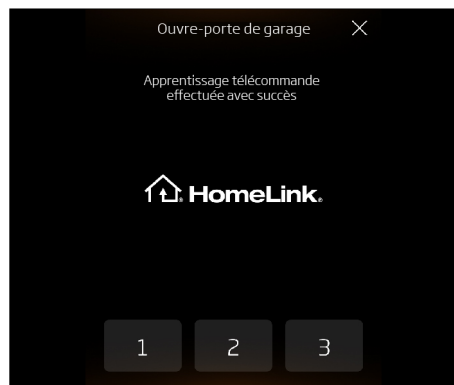

3. Appuyez longuement sur le bouton de la télécommande d'ouvre-porte de garage; le message «Remote successfully learned» (Apprentissage de télécommande réussi) s'affiche à l'écran tactile du système d'infodivertissement central et l'éclairage extérieur clignote. Relâchez le bouton de la télécommande de l'ouvre-porte de garage.

i REMARQUE : Certains systèmes distants exigent que l'opérateur appuie sur le bouton de la télécommande de l'ouvre-porte de garage et le relâche toutes les 2 à 10 secondes lors de l'apprentissage.

4. Appuyez sur le bouton HomeLink programmé; si l'appareil s'active, la programmation est terminée; si l'appareil ne s'active pas, passez aux étapes 5 à 7.
5. Localisez le bouton d'apprentissage ou de commande intelligente sur l'unité de tête de moteur, située sur le récepteur de l'ouvre-porte de garage. Reportez-vous au manuel de l'ouvre-porte de garage pour identifier le bouton d'apprentissage ou de commande intelligente.
6. Appuyez brièvement sur le bouton d'apprentissage ou de commande intelligente. Il faut typiquement 30 secondes pour lancer l'étape 7.
7. Revenez au véhicule. Appuyez brièvement sur le bouton HomeLink programmé toutes les 2 secondes jusqu'à cinq fois pour activer l'appareil. Si l'appareil s'active, la programmation est terminée.

Effacement de tous les ouvre-porte de garage programmés

Pour effacer tous les ouvre-porte de garage programmés :

1.  À partir de l'écran de l'ouvre-porte de garage, appuyez sur pour afficher le menu de réglage.
2. Appuyez sur **clear all buttons** (Effacer tous les boutons).
3. Les réglages précédents pour tous les trois boutons sont à présent effacés.

HomeLink® et l'icône de maison HomeLink® sont des marques déposées de Gentex Corporation.

Affichage central

Reconnaissance vocale

Présentation



Un téléphone mobile doit être jumelé et connecté au MIS avant de pouvoir utiliser la fonction de reconnaissance vocale. Reportez-vous aux sections Appariement d'appareil, page 4.28 et Connexion d'un téléphone, page 4.29.

Appuyez sur le bouton à l'extrémité de la manette de gauche pour activer la fonction de reconnaissance vocale d'un périphérique connecté.

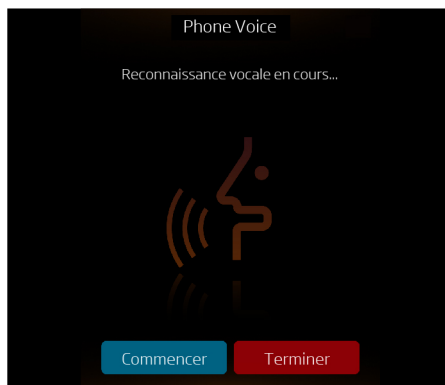

i REMARQUE : Le niveau de fonctionnalités fourni par le dispositif de reconnaissance vocale dépend du périphérique connecté via Bluetooth®.

McLaren 

Confort et commodité

Vitres.....5.02

Sécurité.....	5.02
Ouverture et fermeture.....	5.02

Climatisation.....5.04

Présentation.....	5.04
Commandes.....	5.04
Modes de fonctionnement.....	5.05
Bouton A/C (air conditionné) (écran).....	5.07
Désembuage/dégivrage.....	5.07
Contrôle de la température.....	5.08
Mode de recirculation de l'air.....	5.09
Commande de vitesse de la soufflerie.....	5.09
Réglages de la distribution de l'air.....	5.10
Sièges chauffants.....	5.11
Lunette arrière chauffée.....	5.12

Système de récupération de véhicules volés Lo-Jack.....5.13

Présentation.....	5.13
En cas de vol.....	5.13

Équipements intérieurs.....5.14

Éclairage intérieur.....	5.14
Éclairage d'entrée.....	5.15
Éclairage de sortie.....	5.15
Toit électrochrome.....	5.15
Compartiments de rangement.....	5.16
Porte-gobelets.....	5.19
Documentation du propriétaire.....	5.19
Pare-soleil.....	5.20

Prises électriques pour accessoires.....	5.20
Ports USB.....	5.21

Confort et commodité

Vitres

Sécurité

⚠ AVERTISSEMENT : Assurez-vous que personne ne se retrouve coincé lorsque vous ouvrez ou fermez les vitres. Ne vous tenez pas contre les vitres. Vous risqueriez de vous retrouver coincé par le déplacement de la vitre. En cas de risque de pincement, arrêtez le mouvement de la vitre.

Ouverture et fermeture

⚠ AVERTISSEMENT : la télécommande de clé permet de faire démarrer le moteur et d'activer également d'autres fonctions du véhicule. Prenez la télécommande de clé avec vous chaque fois que vous quittez le véhicule afin d'éviter tout actionnement des vitres sans surveillance, ce qui pourrait entraîner des blessures.

Les commandes des deux vitres sont situées sur la console de la portière conducteur. Une commande de la vitre passager se trouve également sur la console de la portière passager.



1. Commande de la vitre conducteur
2. Commande de la vitre passager

Appuyez sur la commande (1) ou (2). La vitre va s'ouvrir aussi longtemps que vous maintiendrez la commande enfoncée.

Tirez la commande (1) ou (2). La fenêtre se ferme tant que la commande est actionnée.

Pour ouvrir ou fermer complètement une vitre, appuyez ou tirez à fond sur la commande (1) ou (2), puis relâchez-la.

Confort et commodité

Vitres

- i** REMARQUE : pour interrompre la fermeture ou l'ouverture d'une vitre, appuyez ou tirez sur la commande appropriée.
- i** REMARQUE : si le contact du véhicule est en mode Actif, la commande des vitres n'est pas disponible.

Réinitialisation des vitres

Les vitres devront être réinitialisées chaque fois que la batterie a été déchargée ou débranchée ou que la fonction antipincement a été activée.

Vérifiez pour cela que les deux portières sont fermées et que le contact est mis.



Poussez les commandes (1) et (2) vers le bas jusqu'à ce que les vitres s'ouvrent et maintenez-les dans cette position 5 secondes.

Tirez ensuite les deux commandes vers le haut jusqu'à ce que les vitres se ferment et maintenez-les dans cette position 5 secondes.

Les vitres sont maintenant réinitialisées.

Si le problème persiste, veuillez communiquer immédiatement avec votre concessionnaire McLaren.

Protection antipincement

⚠ AVERTISSEMENT : ne laissez pas les enfants sans surveillance à l'intérieur du véhicule.

Ils risqueraient d'être blessés en cas de mouvement de la vitre.

La protection antipincement arrête la fermeture des vitres lorsqu'une obstruction ou une résistance est détectée. Si la protection antipincement se déclenche lorsque vous fermez la portière, reportez-vous à la section Fermeture d'une portière, page 1.11.

Confort et commodité

Climatisation

Présentation

Le système de climatisation peut être utilisé en mode automatique, ou en réglant manuellement ses paramètres.

Le filtre combiné utilisé réduit la quantité de poussières et de polluants pénétrant dans la voiture.

⚠ AVERTISSEMENT : suivez les réglages recommandés pour le chauffage et le refroidissement. Si les vitres s'embuent, vous risquez de ne plus être en mesure de voir la route et les conditions de circulation, ce qui est susceptible d'entraîner un accident.

i REMARQUE : le système de climatisation fonctionne plus efficacement lorsque les portières et les vitres sont fermées. Toutefois, si le véhicule est resté dans un environnement très chaud de manière prolongée, ventilez-le en ouvrant brièvement les vitres.

i REMARQUE : le capteur de température de l'air intérieur est situé entre le volant et la console centrale. N'obstruez pas le débit d'air devant ce capteur pour ne pas réduire les performances de la climatisation.

i REMARQUE : le véhicule mémorise les réglages de la climatisation en cours lorsque vous coupez le contact.

Commandes



Les commandes de la climatisation se situent au niveau de l'écran tactile du système d'infodivertissement central. Appuyez sur le bouton pour activer l'écran de commande du système de climatisation.

Confort et commodité

Climatisation

Commandes de climatisation

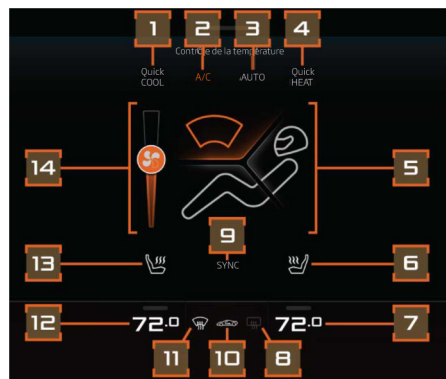

1. Bouton Quick COOL
2. Bouton de climatisation (A/C)
3. Bouton AUTO
4. Bouton Quick HEAT
5. Boutons de distribution de l'air
6. Bouton de siège chauffant - côté droit
7. Commande de température - côté droit
8. Lunette arrière/rétroviseurs chauffés
9. Bouton SYNC
10. Bouton de recyclage de l'air

11. Bouton de désembuage
12. Commande de température - côté gauche
13. Bouton de siège chauffant - côté gauche
14. Commande de vitesse du ventilateur

REMARQUE : Il est possible que certaines fonctions ou icônes soient affichées dans le Système d'infodivertissement McLaren (MIS), mais ne soient pas actives. Cela dépend des options choisies pour votre véhicule personnalisé.

Modes de fonctionnement

Mode automatique

En mode automatique, le système de climatisation permet de maintenir la température intérieure définie en associant diverses vitesses du ventilateur et différents modes de recirculation et distribution de l'air.

Le panneau de commande attribue différentes couleurs aux états de fonctionnement.

- L'ambre indique En marche.
- Blanc indique Arrêt, mais disponible pour utilisation.
- Gris indique non disponible.

Pour activer le mode automatique, appuyez sur le bouton AUTO.

Le bouton s'allume et la distribution de l'air, la température et la vitesse du ventilateur sont automatiquement réglées des deux côtés du véhicule.

En mode AUTO, vous n'avez pas besoin d'ajuster la vitesse du ventilateur ni la distribution de l'air. Le système active automatiquement les commandes permettant de maintenir la température définie.

Confort et commodité

Climatisation

Si vous souhaitez changer la distribution d'air du système de climatisation, appuyez sur le bouton de votre choix. Ainsi, le système passe en mode de ventilation AUTO.

On le voit par la couleur du curseur de vitesse du ventilateur. La barre est grise et le curseur se déplace seul lorsque le ventilateur est commandé automatiquement. Cependant, le système contrôle toujours la vitesse du ventilateur pour maintenir la température définie.

Si la vitesse du ventilateur est réglée manuellement pendant le mode AUTO, le mode manuel se déclenche par défaut. Si le bouton AUTO est enfoncé, le mode revient à AUTO.

Si vous le souhaitez, vous pouvez procéder au réglage du système manuellement (voir la section Mode manuel, page 5.06).

Mode manuel

Pour régler la température de l'air, reportez-vous à Contrôle de la température, page 5.08.

Pour régler manuellement la vitesse du ventilateur, reportez-vous à la section Commande de vitesse de la soufflerie, page 5.09.

Mode SYNC

En mode SYNC, tous les réglages de température demandés par le conducteur sont automatiquement appliqués du côté passager.

Une pression du bouton SYNC à l'écran l'allume et applique automatiquement les réglages de température du conducteur au côté passager.

Le conducteur peut quitter le mode SYNC à tout moment par une seule pression du bouton rétroviseurs. Le bouton rétroviseurs à l'écran s'éteint ensuite.

Évacuation de la chaleur

Le menu Réglages du véhicule permet d'activer la fonction d'évacuation de la chaleur. Reportez-vous à la section Évacuation de la chaleur, page 4.18.



i **REMARQUE :** si une portière est ouverte pendant le fonctionnement de l'évacuation de la chaleur, celle-ci est annulée.

Maintenez la pression sur le bouton de déverrouillage de la télécommande de clé pendant 2 secondes et la fonction d'évacuation de la chaleur se met en marche si elle est activée dans le menu Réglages du véhicule.

Les fonctions suivantes entrent en action pendant le fonctionnement de l'évacuation de la chaleur :

- le ventilateur de la climatisation tourne à vitesse maximale pendant 30 secondes;

Confort et commodité

Climatisation

- la température de climatisation est mise sur LO pendant 30 secondes;
- les vitres s'abaissent.

Bouton A/C (air conditionné) (écran)

La climatisation améliore le refroidissement et déshumidifie l'air. Les modes de refroidissement maximal et de dégivrage y recourent.

Utilisez le bouton de climatisation à l'écran comme interrupteur marche-arrêt.

Désembuage/dégivrage



Appuyez sur le bouton de désembuage de la lunette arrière pour activer cette fonction. Le bouton s'allume et une icône apparaît dans la partie supérieure de l'écran pour indiquer que cette fonction est active. Si la climatisation est désactivée, ce bouton permet de la réactiver et de faire fonctionner le ventilateur à plein régime si la température est réglée à Hi (haut).

i REMARQUE : il est possible de réduire manuellement la vitesse du ventilateur. Reportez-vous à Commande de vitesse de la soufflerie, page 5.09.

Confort et commodité



Climatisation

REMARQUE : lorsque le mode de désembuage est sélectionné, le recyclage de l'air est indisponible.

Appuyez à nouveau sur le bouton de désembuage pour quitter le mode désembuage. L'icône du bouton s'éteint et la température de l'air comme la vitesse du ventilateur reviennent à leurs réglages d'origine.

Contrôle de la température



Appuyez sur le bouton  pour augmenter la température ou sur le bouton  pour la faire baisser. Ou encore, touchez au curseur de commande de température pour le glisser jusqu'au réglage désiré. Pour fermer le curseur de contrôle de la température, touchez le bouton .

REMARQUE : La température peut être augmentée par paliers de 0,5 °C (1 °F), de 16 °C à 28 °C (61 °F à 83 °F). McLaren recommande de régler la température à 72 °F (22 °C).

Pour régler la température au maximum, appuyez sur le bouton  jusqu'à ce que «HI» s'affiche. En mode AUTO, la climatisation règle la température de l'air sur la valeur la plus haute, la vitesse du ventilateur est réglée sur le maximum et l'air est dirigé vers les planchers.

Pour régler la température au minimum, appuyez sur le bouton  jusqu'à ce que «LO» s'affiche. En mode AUTO, la climatisation règle la température de l'air sur la valeur la plus basse, la vitesse du ventilateur est réglée sur le maximum et l'air est dirigé vers les bouches d'air centrales.

La température programmée s'affiche sur écran tactile du système d'infodivertissement central.

REMARQUE : Lorsque «LO» est sélectionné, il n'est pas possible de désactiver la climatisation.

Confort et commodité

Climatisation

Mode de recirculation de l'air



Sélectionnez le mode de recirculation de l'air lorsque des odeurs désagréables ou des fumées pénètrent dans le véhicule. Ainsi, l'air extérieur ne pénètre pas dans le véhicule.

⚠ AVERTISSEMENT : quand les températures extérieures sont basses, passez brièvement en mode de recirculation de l'air. Sachez que les vitres sont susceptibles de s'embuer et d'altérer votre visibilité. Vous risquez donc de ne plus être en mesure de voir la route et les conditions de circulation, ce qui est susceptible d'entraîner un accident.

i REMARQUE : activez la climatisation pour éviter que les vitres ne s'embuent.

Appuyez sur le bouton de recirculation de l'air pour l'activer. Le bouton s'allume. Pour désactiver la recirculation de l'air, appuyez de nouveau sur le bouton et il s'éteindra.

Commande de vitesse de la soufflerie



i REMARQUE : lorsque le moteur est démarré pour la première fois, la vitesse du ventilateur est limitée et l'air est dirigé vers le pare-brise jusqu'à ce que le moteur ait chauffé.

i REMARQUE : lorsque le moteur est redémarré à chaud, le ventilateur fonctionne à basse vitesse. L'air chaud ne passe plus par les orifices de ventilation et la vitesse du ventilateur augmente ensuite jusqu'à la valeur souhaitée.

Confort et commodité

Climatisation

Appuyez sur le bouton + pour hausser la vitesse du ventilateur ou au bouton - pour la diminuer. Ou encore, touchez à l'icône du ventilateur et glissez-le jusqu'au réglage désiré.

En mode automatique, le réglage de la vitesse du ventilateur fait en sorte d'éteindre le bouton AUTO.

Appuyez sur le bouton AUTO pour repasser en mode automatique.

Réglages de la distribution de l'air



La distribution de l'air peut être réglée via les commandes de distribution de l'air.

Appuyez sur la zone supérieure de l'écran pour diriger l'air vers le pare-brise, sur la zone centrale pour le diriger vers les buses d'air centrales, et sur la zone inférieure pour le diriger vers les buses d'air aux pieds.

Les trois zones, une combinaison de deux zones ou une seule zone peuvent être sélectionnées à tout moment.

Lorsqu'une zone de distribution de l'air est sélectionnée, l'icône s'allume à l'écran.

Buses d'aération du tableau de bord



Faites tourner la molette d'un quart de tour dans l'une ou l'autre des directions pour ouvrir ou fermer la buse d'air.



Buse d'aération du tableau de bord central

Pour ouvrir ou fermer la buse d'aération du tableau de bord central, poussez sa lame centrale.

Confort et commodité

Climatisation

Sièges chauffants



-  **AVERTISSEMENT** : pour éviter tout risque de blessure, surveillez en permanence la température des sièges.
-  **AVERTISSEMENT** : les sièges chauffants ne se désactivent pas automatiquement une fois la température optimale atteinte, selon le niveau sélectionné. Veuillez à désactiver la commande de la fonction de sièges chauffants une fois la température/durée de chauffage souhaitée atteinte.



Appuyez une fois sur le bouton pour régler le chauffage des sièges à la température la plus basse. L'icône du bouton s'allume alors partiellement. Appuyez à nouveau sur le bouton pour régler la température moyenne. Deux barres s'allument sur le bouton. Appuyez à nouveau sur le bouton pour le régler à la température maximale. Trois barres s'allument sur le bouton.

Appuyez à nouveau sur ce bouton pour désactiver le chauffage. L'icône du bouton s'éteint.

Le chauffage des sièges continue à fonctionner jusqu'à ce qu'il soit désactivé.

-  **REMARQUE** : le chauffage des sièges n'est disponible que lorsque le moteur tourne. Si le chauffage des sièges n'est pas disponible, le bouton est grisé.
-  **REMARQUE** : le chauffage des sièges se désactive automatiquement lorsque le moteur est coupé par le système d'arrêt-départ ECO, et se réactive lorsque le moteur redémarre. Reportez-vous à la section Système d'arrêt-départ ECO, page 2.10.

Confort et commodité

Climatisation

Lunette arrière chauffée



Le chauffage des rétroviseurs se désactive automatiquement après un temps programmé dépendant de la température extérieure.

⚠ AVERTISSEMENT : éliminez toute la glace ou la neige accumulée sur les vitres et les rétroviseurs avant de rouler. Tout manque de visibilité peut vous mettre en danger et mettre en danger la vie des autres.

Appuyez sur le bouton pour chauffer la lunette arrière et les rétroviseurs extérieurs. L'icône du bouton s'allume. Appuyez à nouveau sur ce bouton pour désactiver le chauffage. L'icône du bouton s'éteint.

Confort et commodité

Système de récupération de véhicules volés Lo-Jack

Présentation

La présente section présente le système de récupération de véhicules volés LoJack. Pour obtenir d'autres précisions, communiquez avec votre concessionnaire McLaren.

Le système LoJack se compose d'un petit émetteur radio compact et silencieux installé dans le véhicule pour faciliter la recherche d'un véhicule en cas de vol.

Une fois l'émetteur installé, ses données et le numéro d'identification du véhicule (NIV) sont enregistrés dans la base de données du centre NCIC (National Crime Information Center) qu'utilisent les organismes d'application de la loi fédéraux, d'État et locaux à l'échelle des États-Unis.

En cas de vol

1. Dès que vous vous apercevez que le véhicule a été volé, signalez le vol aux autorités policières locales et transmettez-leur les détails du NIV.
2. Ensuite, le vol est identifié par la base de données du NCIC qui déclenche automatiquement l'activation de l'émetteur LoJack se trouvant dans le véhicule volé.
3. Une fois l'émetteur activé, il transmet un signal que des systèmes de suivi dont sont munies des voitures de police détectent dans un rayon de 3 à 5 kilomètres.
4. Lorsque la police aura localisé votre véhicule, vous devrez vous arranger avec elle pour le récupérer. La police pourra également le placer dans un lieu sûr pour procéder à des investigations.
C'est vous qui serez responsable des frais de récupération et de stockage.

Confort et commodité

Équipements intérieurs

Éclairage intérieur

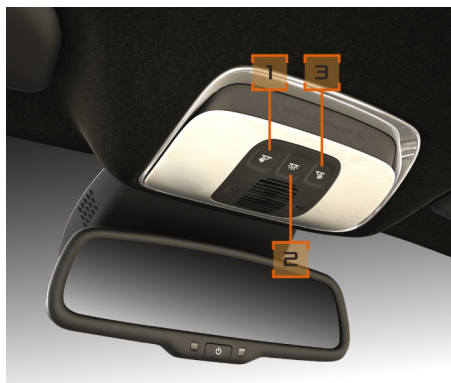

1. Pavé tactile de commande (marche/arrêt /progressif) de la lampe de lecture gauche
2. Pavé tactile de commande (marche/arrêt) de l'éclairage intérieur
3. Pavé tactile de commande (marche/arrêt/ progressif) de la lampe de lecture droite

Pour éclairer complètement l'intérieur du véhicule, appuyez rapidement sur le pavé tactile (2).

i REMARQUE : vérifiez que l'éclairage intérieur est éteint lorsque vous quittez le véhicule.

Pour éteindre l'éclairage intérieur, appuyez une nouvelle fois sur le pavé tactile (2).

Lampes de lecture

Appuyez sur le pavé tactile (1) ou (3) pour allumer la lampe de lecture souhaitée.

Pour allumer progressivement la lampe de lecture, appuyez sur le pavé tactile (1) ou (3) et maintenez la pression jusqu'à ce que le niveau d'éclairage souhaité soit atteint.

Appuyez de nouveau sur le pavé tactile (1) ou (3) pour éteindre la lampe correspondante.

Éclairage d'accueil

L'intérieur de votre McLaren s'allume dans les zones suivantes :

- les planchers conducteur et passager, lorsque vous ouvrez une portière;
- la console centrale (éclairée par une lumière située dans le panneau d'éclairage au pavillon), quand le contact est mis;
- les poignées de portière intérieures, quand le contact est mis.

L'éclairage d'accueil s'éteint 60 secondes après que les portières ont été fermées ou lorsque le contact est mis.

Le compartiment à bagages s'allume lorsqu'il est ouvert.

Éclairage d'ambiance

Le menu Réglages du Système d'infodivertissement McLaren (MIS) permet de régler la couleur et l'intensité de l'éclairage d'ambiance. Reportez-vous à la section Réglages d'éclairage, page 4.17.

Confort et commodité

Équipements intérieurs

Éclairage d'entrée

L'éclairage d'entrée améliore la visibilité et la sécurité lorsque vous approchez du véhicule.

Lorsque le véhicule est déverrouillé, les phares et les feux arrière s'allument quelques secondes ou jusqu'à ce que le contact soit mis.

Pour définir la durée de l'éclairage d'entrée, reportez-vous à la section Réglages d'éclairage, page 4.17.

Éclairage de sortie

L'éclairage de sortie améliore la visibilité et la sécurité lorsque vous quittez le véhicule en allumant les phares et les feux arrière quelques secondes.

Pour définir la durée de l'éclairage de sortie, reportez-vous à la section Réglages d'éclairage, page 4.17.

L'éclairage de sortie peut également être activé manuellement en tirant la manette des clignotants vers vous à trois reprises. Le véhicule doit être actif avec le contact coupé.

Tout actionnement supplémentaire de la manette des clignotants alors que l'éclairage de sortie est activé augmente l'intervalle de temps de 15 secondes supplémentaires.

Après que vous êtes sorti du véhicule et que vous l'avez verrouillé, l'éclairage de sortie s'éteint une fois le délai défini expiré. Cette fonction n'est alors plus disponible, à moins d'être activée sur le Système d'infodivertissement McLaren (MIS) ou d'être activée manuellement à l'aide de la manette des clignotants.

Toit électrochrome



Le commutateur de toit électrochrome est situé sur le pavillon, entre le conducteur et le passager. Appuyez sur le commutateur pour activer la fonction; le verre devient transparent et le commutateur s'allume pour indiquer que la fonction est activée.

Lorsque le contact est coupé, la fonction se désactive et le verre redevient teinté.

Lorsque le contact est remis, le verre revient à son état précédent.

Confort et commodité

Équipements intérieurs

i REMARQUE : Lors du fonctionnement du toit, la fonction se désactive et le verre est teinté à l'ouverture du toit. Le verre retournera à son état antérieur à l'ouverture du toit si le toit est refermé par la suite, pourvu que le contact n'ait pas été coupé.

Compartiments de rangement

Compartiment de rangement de la console centrale - excepté 765LT



Un compartiment de rangement permettant de ranger de petits objets est installé dans la console centrale.

Appuyez sur le bouton d'ouverture situé sur le dessous du couvercle, puis soulevez le couvercle. Rabattez fermement le couvercle du compartiment à bagages pour le refermer et assurez-vous qu'il se verrouille correctement.

i REMARQUE : Le compartiment de rangement est verrouillé et le bouton d'ouverture est désactivé lorsque le véhicule est verrouillé ou en mode voiturier.

⚠ AVERTISSEMENT : Le compartiment de rangement doit impérativement être fermé lorsque des objets y sont rangés. Les occupants pourraient en effet être blessés par la projection de ces objets en cas de freinage brusque, de changement soudain de direction ou d'accident.



Confort et commodité

Équipements intérieurs

Un port USB et une entrée audio auxiliaire de 3,5 mm sont situés dans le compartiment de rangement. Voir la section Connexion d'un appareil externe, page 4.37.

- i** REMARQUE : Fermez toujours le compartiment de rangement quand vous quittez le véhicule. S'il est ouvert, le détecteur de mouvement intérieur (le cas échéant) ne fonctionnera pas.
- i** REMARQUE : La zone située derrière les sièges n'est pas destinée à ranger des bagages ni aucun autre effet personnel.

Compartiment de rangement de la console centrale - 765LT

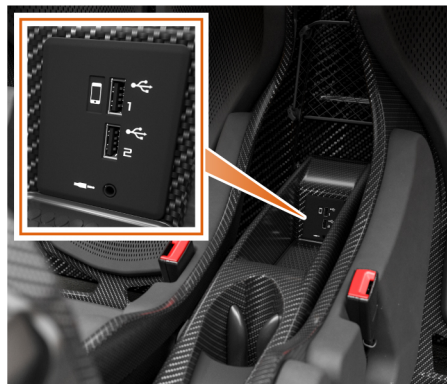

Un compartiment de rangement permettant de ranger de petits objets est installé dans la console centrale.

Un port USB et une entrée audio auxiliaire de 3,5 mm sont situés dans le compartiment de rangement. Voir la section Connexion d'un appareil externe, page 4.37.

- i** REMARQUE : La zone située derrière les sièges n'est pas destinée à ranger des bagages ni aucun autre effet personnel.

Compartiments de rangement des portières - excepté 765LT





Un compartiment de rangement permettant de ranger de petits objets est installé dans chaque portière.

Tirez le rebord avant du couvercle pour accéder au compartiment, et poussez le couvercle pour le refermer.

Confort et commodité

Équipements intérieurs

 **AVERTISSEMENT** : Le compartiment de rangement doit impérativement être fermé lorsque des objets y sont rangés. Les occupants pourraient en effet être blessés par la projection de ces objets en cas de freinage brusque, de changement soudain de direction ou d'accident.

 **AVERTISSEMENT** : Le compartiment de rangement doit être fermé à l'ouverture de la portière afin d'empêcher les objets qu'il contient de tomber.

 **REMARQUE** : Les compartiments de rangement se ferment et se verrouillent à l'ouverture de la portière afin d'empêcher les objets qu'ils contiennent de tomber. N'essayez pas de les ouvrir de force lorsqu'ils sont verrouillés.

Poche de rangement de siège

Une poche de rangement permettant de ranger de petits objets est installée à l'avant du siège conducteur.

Rangement du compartiment à bagages arrière

 **AVERTISSEMENT** : Des objets de grande taille dans le compartiment à bagages arrière peuvent obscurcir la vue du conducteur et empêcher l'utilisation du rétroviseur central.

 **AVERTISSEMENT** : Ne transportez pas d'objets non fixés dans le compartiment à bagages arrière. Les occupants pourraient en effet être blessés par la projection de ces objets en cas de freinage brusque, de changement soudain de direction ou d'accident.

 **AVERTISSEMENT** : McLaren décline toute responsabilité en cas de dommages ou de blessures causés par le déplacement des bagages en cas de collision, qu'un produit McLaren de retenue des bagages soit utilisé ou non.

 **AVERTISSEMENT** : Ce véhicule n'est pas conçu pour transporter des bagages à l'extérieur du véhicule. McLaren décline toute responsabilité en cas de dommages ou de blessures causés par le transport de bagages à l'extérieur du véhicule.

 **AVERTISSEMENT** : Ne placez aucun objet sur la vitre du moteur (765LT); cela pourrait l'endommager.

Veillez communiquer avec votre concessionnaire McLaren pour obtenir des informations sur les produits de retenue des bagages et l'utilisation correcte des produits de retenue des bagages.

Confort et commodité

Équipements intérieurs

Porte-gobelets



Utilisez les porte-gobelets pour maintenir en toute sécurité les canettes ou les conteneurs de boisson fermés lors d'un trajet.

⚠ AVERTISSEMENT : Le fait de boire alors que le véhicule roule risque de vous distraire de la route et d'entraîner un accident.

⚠ AVERTISSEMENT : Ne placez aucun breuvage chaud dans le porte-gobelet lorsque le véhicule est en mouvement. Le breuvage pourrait se répandre et causer des blessures.

⚠ AVERTISSEMENT : N'utilisez aucun contenant fragile (p.ex. : en verre ou en porcelaine). Un tel contenant pourrait vous blesser si un accident se produit.

i REMARQUE : Les contenants placés dans le porte-gobelet devraient toujours être couverts. Sinon, le liquide pourrait se répandre et causer des dommages à l'équipement du véhicule comme le système électronique ou les housses des sièges.

Documentation du propriétaire

Votre McLaren est fournie avec les documents suivants :

- Guide d'entretien et de garantie - fournit des détails sur la marche à suivre et les personnes à contacter en cas de problème.
- Manuel du propriétaire - fournit des renseignements sur l'utilisation de votre McLaren.



Le guide d'entretien et de garantie peut être rangé dans un espace situé sous le tableau de bord côté passager.

Confort et commodité

Équipements intérieurs

Pare-soleil



Dépliez les pare-soleil pour vous protéger des rayons du soleil lorsque vous conduisez.

Miroirs de courtoisie

Faites glisser les panneaux des pare-soleil pour dévoiler un petit miroir de courtoisie.

Prises électriques pour accessoires

Prise du compartiment à bagages



La prise pour accessoires située dans le compartiment à bagages est conçue pour une charge maximale de 20 A. Cette prise est la seule prise qui peut être utilisée pour le branchement d'un chargeur de batterie fourni par McLaren.

i REMARQUE : ne laissez aucun appareil (hormis un chargeur de batterie fourni par McLaren) utilisant l'énergie du véhicule branché à la prise de manière prolongée alors que le moteur est éteint. Ceci peut entraîner une décharge excessive de la batterie.

Prise intérieure pour accessoires 12 V



La prise intérieure pour accessoires 12 V située à côté du porte-gobelet avant dans la console centrale est conçue pour une charge maximale de 15 A.

Confort et commodité

Équipements intérieurs

i REMARQUE : ne branchez pas le chargeur de batterie sur la prise intérieure pour accessoires.

Ports USB

Ports USB multimédias



Les ports USB multimédias sont situés à l'intérieur du compartiment de rangement de la console centrale.

Les deux ports USB peuvent être utilisés pour la connexion de clés USB, d'iPods et d'autres lecteurs compatibles MP3.

Ces ports peuvent également servir pour recharger les téléphones cellulaires ou appareils multimédias compatibles.

i REMARQUE : le port USB1 fournit une puissance importante pour recharger des appareils portables.

McLaren 

Maintenance de votre McLaren

Appoint des liquides.....	6.02	Éclairage.....	6.29
Huile moteur.....	6.02	Feux du véhicule.....	6.29
Niveau d'huile de la boîte de vitesses.....	6.05	Déverrouillage et ouverture manuels.....	6.30
Liquide de refroidissement.....	6.05	Déverrouillage - batterie déchargée.....	6.30
Liquide de direction assistée.....	6.08	Démarrage du véhicule.....	6.31
Liquide de frein.....	6.09	Ouverture de la portière depuis l'intérieur - batterie déchargée.....	6.32
Lave-glace.....	6.10	Ouverture du compartiment à bagages - batterie déchargée.....	6.32
Équipement d'urgence.....	6.12	Remplacement de la pile de la télécommande de clé.....	6.35
Sécurité de l'équipement d'urgence.....	6.12	Lave-glaces et essuie-glaces.....	6.36
Équipement du compartiment à bagages.....	6.12	Remplacement des balais d'essuie-glace.....	6.36
Triangle de signalisation.....	6.12	Roues et pneus.....	6.38
Trousse de premiers soins.....	6.13	Roues et pneus.....	6.38
Produit d'étanchéité pour pneus.....	6.13	Pneu dégonflé.....	6.43
Anneau de remorquage.....	6.14	Entretien du véhicule.....	6.45
Entonnoir à carburant.....	6.14	Lavage de votre McLaren.....	6.45
Outil de déverrouillage du capot d'entretien.....	6.14	Nettoyage de l'intérieur.....	6.46
Support de la clé de déverrouillage manuel des portières.....	6.15	Housse de protection.....	6.47
Extincteur.....	6.15	Levage du véhicule.....	6.48
Entretien et maintenance de la batterie.....	6.17	Points de levage du véhicule.....	6.48
Sécurité de la batterie.....	6.17	Assistance McLaren.....	6.49
Charge de la batterie.....	6.17	Assistance McLaren.....	6.49
Démarrage forcé depuis un autre véhicule.....	6.18	Batterie de rechange.....	6.49
Fusibles.....	6.21	En cas de panne.....	6.49
Remplacement des fusibles.....	6.21	Remorquage pour dépannage.....	6.50
Boîtier à fusibles principal.....	6.21		
Boîtier à fusibles secondaire.....	6.24		
Boîtier à fusibles de la batterie.....	6.26		

Maintenance de votre McLaren

Appoint des liquides

Huile moteur

Il est normal que votre véhicule consomme de l'huile et plusieurs facteurs peuvent faire varier cette consommation. La consommation d'huile peut être plus importante si le véhicule est neuf ou si vous conduisez souvent à des régimes moteur élevés.

Il est important de respecter le programme d'entretien relatif au changement d'huile et de filtre et de vérifier régulièrement le niveau d'huile entre-temps.

Vous serez en mesure d'estimer précisément la consommation d'huile du véhicule quand vous aurez parcouru plusieurs milliers de kilomètres.

i REMARQUE : Les additifs pour lubrifiant sont susceptibles d'endommager le moteur ou la boîte de vitesses. Les dégâts causés par de tels additifs ne sont pas couverts par la garantie du véhicule. De plus amples renseignements sont disponibles auprès de votre concessionnaire McLaren.

i REMARQUE : Le témoin d'avertissement de pression d'huile n'est pas un indicateur de niveau d'huile.

Contrôle de l'huile moteur

1. Assurez-vous que les conditions suivantes sont réunies :
 - Le véhicule est immobile et garé sur une surface plane.
 - Le point mort est engagé et le frein au pied est actionné (utilisez le pied gauche).

i REMARQUE : Vous devez appuyer sur la pédale de frein pendant toute la durée du contrôle du niveau d'huile.



2. Le niveau est visible dans la section « Informations véhicule » de l'écran pliable du conducteur (voir la section Huile - État, page 3.08).
3. Démarrez le moteur et maintenez le régime à 2 000 tr/min pendant 120 secondes. Laissez la température de l'huile moteur atteindre une valeur de 194 °F (90 °C).
4. Une fois que le compteur atteint «0», le niveau d'huile apparaît dans l'écran pliable du conducteur, accompagné d'une description.

i REMARQUE : Le papillon des gaz peut être complètement enfoncé car le régime moteur est limité par commande électronique à 2 000 tr/min.

i REMARQUE : La ligne qui apparaît sur l'affichage indique le niveau d'huile maximum pendant 19 secondes après que le niveau d'huile a été relevé.

Maintenance de votre McLaren

Appoint des liquides



5. Si le niveau d'huile moteur est inférieur à la cible, faites l'appoint d'huile en respectant la procédure suivante.

i **REMARQUE :** Une fois le contrôle du niveau d'huile terminé et la valeur obtenue, ne continuez pas à tester le système. Cela provoquerait une aération de l'huile et produirait une valeur erronée. Pour mettre fin au contrôle du niveau d'huile, relâchez la pédale d'accélération et revenez au menu Informations sur le véhicule en remettant en place la manette de commande du menu.

Appoint de l'huile moteur

⚠ **AVERTISSEMENT :** Il existe un risque de blessure chaque fois que le capot d'entretien est ouvert, même si le moteur n'est pas en marche. Les composants du moteur peuvent être très chauds et provoquer des brûlures. Le système d'allumage du moteur renferme une tension élevée. Ne touchez jamais les composants du système d'allumage : bobines d'allumage, câblage d'allumage ou connexions des bougies d'allumage.

1. Démontez le capot d'entretien
Voir la section Capot d'entretien - 720S et 765LT Coupé, page 1.12.
Voir la section Capots d'entretien - 720S et 765LT Spider, page 1.14.



2. Dévissez le bouchon du réservoir d'huile moteur.
3. Faites l'appoint avec la quantité correcte d'huile moteur. Reportez-vous à Quantité pour l'appoint, page 6.04.
4. Vérifiez l'écran pliable du conducteur pour vous assurer que le niveau est satisfaisant.

i **REMARQUE :** Si, par mégarde, vous avez versé trop d'huile dans le moteur, faites retirer l'excédent chez un concessionnaire McLaren. Sinon, le moteur ou le pot catalytique risquerait d'être endommagé.

Maintenance de votre McLaren

Appoint des liquides

5. Remplacez le bouchon du réservoir d'huile moteur.



RESPECT DE L'ENVIRONNEMENT : Lors de l'appoint, veillez à ne pas renverser d'huile. L'huile ne doit pas être déversée sur le sol ni dans les cours d'eau.



REMARQUE : Assurez-vous que le bouchon du réservoir d'huile est correctement remis en place.

6. Installation du capot d'entretien

Voir la section Capot d'entretien - 720S et 765LT Coupé, page 1.12.

Voir la section Capots d'entretien - 720S et 765LT Spider, page 1.14.

Quantité pour l'appoint



En vous référant à l'état de l'huile figurant sur l'écran pliable du conducteur, ajoutez la quantité d'huile indiquée dans le tableau suivant, puis vérifiez à nouveau le niveau d'huile moteur.

Segments affichés	Quantité d'huile requise
1 segment - rouge - niveau insuffisant	1,90 pte
2 segments - ambre - niveau minimum	1,48 pte
3 segments - vert - niveau correct	0 pte
4 segments - vert - niveau correct	0 pte
5 segments - vert - niveau correct	0 pte
6 segments - vert - niveau correct	0 pte
7 segments - ambre - niveau maximum	0 pte
8 segments - rouge - trop-plein	Communiquez avec votre concessionnaire McLaren.

Maintenance de votre McLaren

Appoint des liquides

Température de l'huile

Si la température de l'huile est trop élevée, un avertissement apparaît dans l'écran pliable du conducteur. Ralentissez le véhicule et réduisez le régime moteur jusqu'à ce que le message d'avertissement disparaisse.

Niveau d'huile de la boîte de vitesses

En cas de perte d'huile ou de problème de changement de rapport, faites contrôler la boîte de vitesses par votre concessionnaire McLaren.

 **REMARQUE** : les intervalles de vidange de l'huile de boîte de vitesses et d'embrayage sont fonction du kilométrage. Cet entretien peut uniquement être réalisé par votre concessionnaire McLaren.

Liquide de refroidissement

Le liquide de refroidissement est composé d'un mélange d'eau et d'antigel / inhibiteur de corrosion. Vérifiez uniquement le niveau du liquide de refroidissement lorsque le véhicule est stationné sur une surface plane et de niveau et que le moteur est froid.

Appoint de liquide de refroidissement - 720S et 765LT Coupé

 **AVERTISSEMENT** : Il existe un risque de blessure chaque fois que le capot d'entretien est ouvert, même si le moteur n'est pas en marche. Les composants du moteur peuvent être très chauds et provoquer des brûlures. Le système d'allumage du moteur renferme une tension élevée. Ne touchez jamais les composants du système d'allumage : bobines d'allumage, câblage d'allumage ou connexions des bougies d'allumage.

1. Démontez le capot d'entretien
Voir la section Capot d'entretien - 720S et 765LT Coupé, page 1.12.

Maintenance de votre McLaren Appoint des liquides

2. Dévissez lentement le bouchon d'un demi-tour dans le sens antihoraire pour permettre à la pression de s'échapper.
3. Dévissez ensuite entièrement le bouchon et retirez-le.

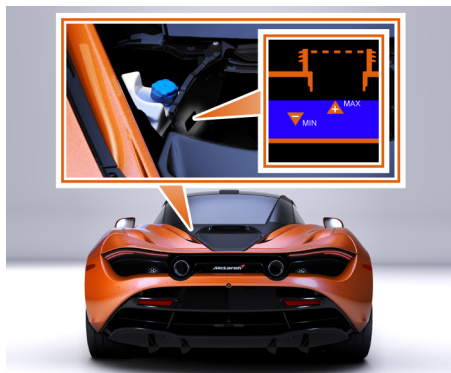

4. Le niveau de liquide de refroidissement est correct lorsqu'il atteint le haut de la marque +.
5. Faites l'appoint de liquide de refroidissement si nécessaire. Voir la section Liquide de refroidissement, page 7.16.

6. Remplacez le bouchon en le tournant dans le sens horaire jusqu'à la butée.
7. Installez le capot d'entretien.
Voir la section Capot d'entretien - 720S et 765LT Coupé, page 1.12.

Appoint de liquide de refroidissement - 720S et 765LT Spider

⚠ AVERTISSEMENT : Il existe un risque de blessure chaque fois que les capots d'entretien sont retirés, même si le moteur n'est pas en marche. Les composants du moteur peuvent être très chauds et provoquer des brûlures. Le système d'allumage du moteur renferme une tension élevée. Ne touchez jamais les composants du système d'allumage : bobines d'allumage, câblage d'allumage ou connexions des bougies d'allumage.

1. Démontez les capots d'entretien.
Voir la section Capots d'entretien - 720S et 765LT Spider, page 1.14.
2. Retirez l'outil de déverrouillage du capot d'entretien de la trousse d'outils.

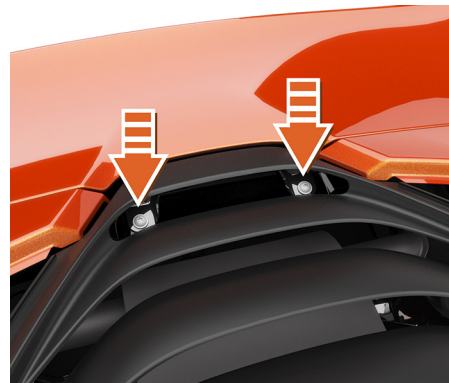

3. À l'aide de l'outil de déverrouillage du capot d'entretien, faites tourner les deux fixations imperdables de 90° en sens antihoraire pour libérer l'arrière de l'événement de panneau arrière.

Maintenance de votre McLaren Appoint des liquides

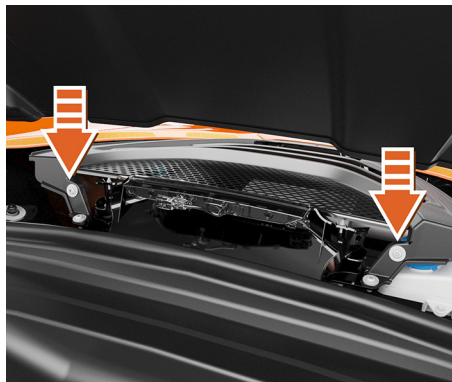

- À l'aide de l'outil de déverrouillage du capot d'entretien, faites tourner les deux fixations imperdables de 90° en sens antihoraire pour libérer l'avant de l'évent de panneau arrière.
 - Soulevez l'évent de panneau arrière pour le retirer.
- i** **REMARQUE :** Déposez l'évent de panneau arrière à l'intérieur du véhicule pour éviter de l'endommager.
- Dévissez lentement le bouchon d'un demi-tour dans le sens antihoraire pour permettre à la pression de s'échapper.

- Dévissez ensuite entièrement le bouchon et retirez-le.

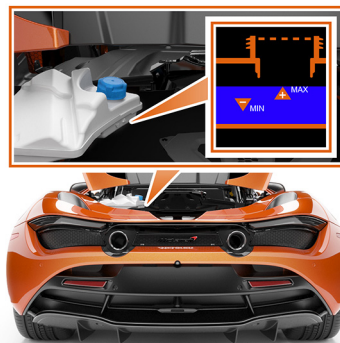

- Le niveau de liquide de refroidissement est correct lorsqu'il atteint le haut de la marque +.
- Faites l'appoint de liquide de refroidissement si nécessaire. Voir la section Liquide de refroidissement, page 7.16.
- Remplacez le bouchon en le tournant dans le sens horaire jusqu'à la butée.
- Remplacez l'évent arrière et fixez-le en position à l'aide des quatre boulons.

- Installez les capots d'entretien.
Voir la section Capots d'entretien – 720S et 765LT Spider, page 1.14.

Maintenance de votre McLaren

Appoint des liquides

Liquide de direction assistée

 **AVERTISSEMENT** : le liquide de direction assistée est extrêmement inflammable. Manipulez-le à l'écart du feu et des flammes nues et sans fumer.

 **AVERTISSEMENT** : le liquide de direction assistée est toxique. Conservez-le dans des récipients étanches à l'écart des enfants. En cas d'ingestion accidentelle de liquide lave-glace, consultez immédiatement un médecin.

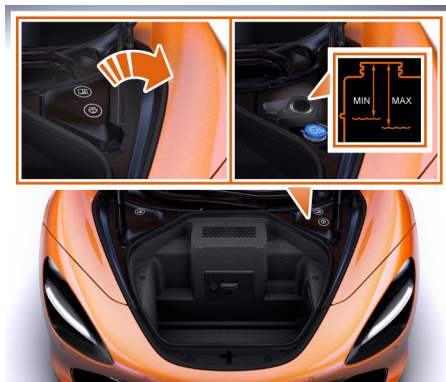

Modèles avec conduite à droite

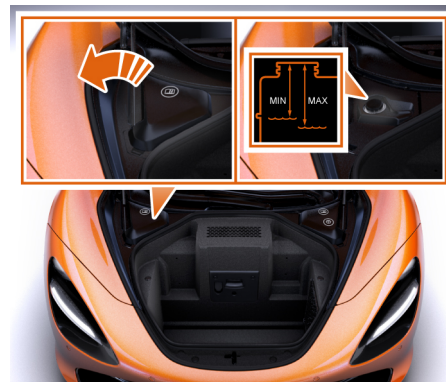

Modèles avec conduite à gauche

Contrôle du niveau de liquide

1. Mettez le contact et démarrez le moteur. Sélectionnez le mode de comportement routier Confort (voir Contrôle du comportement routier, page 2.25).
2. Laissez le moteur tourner au ralenti pendant 20 secondes avant de contrôler le niveau de liquide.
3. Ouvrez le compartiment à bagages (voir la section Compartiment à bagages avant, page 1.15).

Maintenance de votre McLaren Appoint des liquides

- Retirez le couvercle d'accès, dévissez le bouchon dans le sens antihoraire, puis retirez-le.
- Relevez la mesure à l'intérieur du réservoir jusqu'au niveau de liquide. Le niveau de remplissage maximal est de 50 mm et le niveau minimal est de 55 mm à partir du haut du goulot.
- Si un appoint est nécessaire, ajoutez uniquement du liquide de direction assistée Pentosin CHF202. Communiquez pour cela avec votre concessionnaire McLaren.
- Remplacez le bouchon et le couvercle d'accès.
- Fermez le compartiment à bagages (voir la section Compartiment à bagages avant, page 1.15).

Liquide de frein

⚠ AVERTISSEMENT : le liquide de frein est extrêmement inflammable. Manipulez-le à l'écart du feu et des flammes nues et sans fumer.

⚠ AVERTISSEMENT : le liquide de frein est toxique. Conservez-le dans des récipients étanches à l'écart des enfants. En cas d'ingestion accidentelle de liquide lave-glace, consultez immédiatement un médecin.

⚠ AVERTISSEMENT : utilisez uniquement du liquide de frein provenant de récipients neufs et hermétiques à l'air.

i REMARQUE : évitez tout déversement, le liquide de frein étant susceptible d'endommager les surfaces peintes. En cas de déversement, lavez immédiatement la zone contaminée à l'aide d'un mélange d'eau et de shampoing auto.

i REMARQUE : le moteur doit être coupé avant d'entreprendre de vérifier le niveau de liquide de frein et de faire l'appoint au besoin.



Modèles avec conduite à droite

Maintenance de votre McLaren

Appoint des liquides



Modèles avec conduite à gauche

Contrôle du niveau de liquide

1. Ouvrez le compartiment à bagages (voir la section Compartiment à bagages avant, page 1.15).
2. Retirez le couvercle d'accès, dévissez le bouchon dans le sens antihoraire, puis retirez-le.
3. Le niveau de liquide de frein est correct s'il recouvre juste le fond du filtre situé dans le goulot de remplissage.

4. Si un appoint est nécessaire, ajoutez uniquement du liquide de frein Pentosin DoT 5.1 neuf.
5. Remplacez le bouchon et le couvercle d'accès.
6. Fermez le compartiment à bagages (voir la section Compartiment à bagages avant, page 1.15).

Lave-glace

⚠ AVERTISSEMENT : Certains liquides lave-glace sont extrêmement inflammables. Manipulez-les à l'écart du feu et des flammes nues et sans fumer.

⚠ AVERTISSEMENT : Le liquide lave-glace est toxique. Conservez-le dans des conteneurs étanches et à l'écart des enfants. En cas d'ingestion accidentelle de liquide lave-glace, consultez immédiatement un médecin.

i REMARQUE : Ajoutez du liquide lave-glace dans le réservoir tout au long de l'année.

Le réservoir de lave-glace est situé dans le compartiment à bagages.

La capacité de ce réservoir est de 2,5 litres environ.

Contrôle du niveau de liquide

1. Ouvrez le compartiment à bagages (voir la section Compartiment à bagages avant, page 1.15).

Maintenance de votre McLaren

Appoint des liquides

2. Mélangez une solution de lave-glace concentré et d'eau dans un récipient avant de la verser dans le réservoir. La concentration de solution lave-glace est fonction des températures extérieures.



3. Retirez le couvercle d'accès.
4. Ouvrez le bouchon du réservoir, faites l'appoint de liquide lave-glace et refermez le bouchon.
5. Remplacez le couvercle d'accès.
6. Fermez le compartiment à bagages (voir la section Compartiment à bagages avant, page 1.15).

Maintenance de votre McLaren Équipement d'urgence

Sécurité de l'équipement d'urgence

Avant d'utiliser l'équipement d'urgence, familiarisez-vous avec les informations de sécurité qui suivent.

⚠ AVERTISSEMENT : veuillez toujours à utiliser l'équipement d'urgence fourni de manière appropriée et aux fins prévues. Utilisez toujours l'équipement d'urgence de manière sûre et responsable et en tenant compte des autres usagers.

Équipement du compartiment à bagages



i REMARQUE : L'anneau de remorquage est livré monté à l'intérieur de la caisse contenant la trousse de premiers soins, l'entonnoir à carburant est fourni avec le véhicule.

Triangle de signalisation



Le triangle de signalisation (1) est situé à l'avant du compartiment à bagages.

Maintenance de votre McLaren

Équipement d'urgence

Mise en place du triangle de signalisation

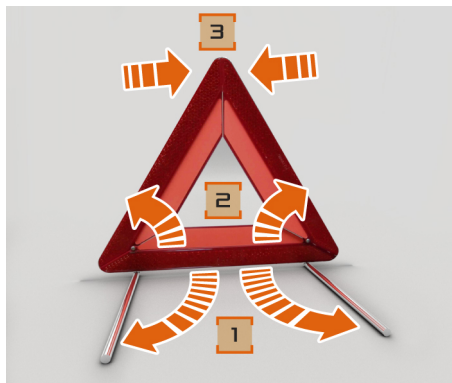

Dépliez les pieds (1) sur les côtés, depuis la base. Dépliez les réflecteurs latéraux (2) vers le haut pour former un triangle et bloquez-les au sommet du triangle à l'aide du bouton à pression (3).

Placez le triangle de signalisation à une distance appropriée du véhicule pour avertir les usagers de la route que vous êtes en panne.

Trousse de premiers soins



La trousse de premiers soins (2) est située à l'avant du compartiment à bagages.

i REMARQUE : Vérifiez les dates d'expiration des produits composant la trousse de premiers soins tous les 12 mois et remplacez-les si nécessaire.

Produit d'étanchéité pour pneus



Le dispositif anticrevaillon (3) est situé à l'avant du compartiment à bagages.

Pour savoir comment utiliser le dispositif anticrevaillon, reportez-vous à la section Pneu dégonflé, page 6.43.

i REMARQUE : Vérifiez la date d'expiration du dispositif anticrevaillon tous les 12 mois et remplacez-le si nécessaire.

Maintenance de votre McLaren

Équipement d'urgence

Anneau de remorquage



L'anneau de remorquage (4) est situé à l'intérieur de la caisse contenant la trousse de premiers soins, à l'avant du compartiment à bagages.

i REMARQUE : Votre McLaren est équipée d'un anneau de remorquage à l'avant uniquement. Elle ne peut pas remorquer d'autres véhicules.

Pour plus de détails sur l'installation de l'anneau de remorquage, reportez-vous à la section Anneau de remorquage et montage, page 6.50.

Entonnoir à carburant



L'entonnoir à carburant (5) est fourni avec le véhicule.

i REMARQUE : Utilisez l'entonnoir à carburant uniquement lorsque vous remplissez le réservoir de carburant autrement que depuis une pompe à essence classique. N'utilisez pas l'entonnoir à carburant pour verser du liquide de refroidissement, de l'huile moteur ou tout autre liquide dans l'un des réservoirs du véhicule.

Outil de déverrouillage du capot d'entretien



L'outil de déverrouillage du capot d'entretien (6) est situé à l'intérieur de la caisse contenant la trousse de premiers soins, à l'avant du compartiment à bagages.

Maintenance de votre McLaren Équipement d'urgence

Support de la clé de déverrouillage manuel des portières



Le support de la clé de déverrouillage manuel des portières (7) est fourni avec le véhicule.

i REMARQUE : Le support de la clé de déverrouillage manuel des portières est utilisé pour aider à tourner la clé mécanique afin d'avoir accès au véhicule si la batterie du véhicule ou la pile de la télécommande de clé est déchargée. Par conséquent, la clé de déverrouillage manuel des portières ne devrait pas être conservée à l'intérieur du véhicule.

Extincteur



L'extincteur est situé à l'arrière du compartiment à bagages.

Ouvrez la sangle de retenue et retirez l'extincteur.

Pour utiliser l'extincteur, suivez les instructions du fabricant inscrites sur le côté.

Maintenance de votre McLaren

Équipement d'urgence



REMARQUE : pour que son fonctionnement soit garanti en cas d'urgence, l'extincteur doit être contrôlé tous les 12 mois. Dès que l'extincteur a été utilisé, il doit être remplacé par un neuf.

Maintenance de votre McLaren

Entretien et maintenance de la batterie

Sécurité de la batterie

Avant d'utiliser le chargeur de batterie, familiarisez-vous avec les informations de sécurité qui suivent.

⚠ AVERTISSEMENT : votre McLaren est équipée d'une batterie lithium-ion. Seul un chargeur de batterie lithium-ion peut être utilisé pour ce type de batterie. Pour obtenir plus de renseignements, communiquez avec votre concessionnaire McLaren.

⚠ AVERTISSEMENT : la batterie lithium-ion équipant votre McLaren est scellée à vie. Ne tentez pas d'en forcer le joint pour inspecter les cellules de batterie.

⚠ AVERTISSEMENT : laissez un chargeur approprié pour batterie lithium-ion branché à la batterie lithium-ion et en marche pendant toutes les périodes où votre véhicule n'est pas utilisé régulièrement. Cela permet d'entretenir la batterie et d'en prolonger la durée de vie.

⚠ AVERTISSEMENT : avant toute utilisation, vérifiez que les câbles sont en bon état. N'utilisez pas de câbles détériorés. Assurez-vous que les câbles sont maintenus à l'écart des arêtes vives, qu'ils ne sont pas pincés ni bloqués et qu'ils ne se trouvent pas à proximité de surfaces brûlantes ni de l'eau. Ne chargez jamais une batterie endommagée. Chargez la batterie uniquement dans une zone correctement ventilée. Le chargeur ne doit jamais être couvert ni placé sur la batterie. Ne placez aucun objet métallique sur la batterie. Cela risquerait d'entraîner un court-circuit et d'enflammer la batterie. Maintenez toujours le chargeur à l'écart des enfants.

Charge de la batterie

- i REMARQUE** : pour conserver votre batterie lithium-ion dans un état optimal, laissez toujours le chargeur fourni par McLaren branché à la batterie et en marche pendant toutes les périodes où votre véhicule n'est pas utilisé régulièrement.
- i REMARQUE** : ne branchez pas le chargeur de la batterie sur la prise intérieure pour accessoires.



Maintenance de votre McLaren

Entretien et maintenance de la batterie

Reportez-vous aux instructions fournies avec le chargeur de batterie. Le chargeur doit être branché sur la prise pour accessoires du compartiment à bagages.

Démarrage forcé depuis un autre véhicule

Utilisation de câbles de démarrage

 **AVERTISSEMENT : Vérifiez que les batteries sont toutes les deux de 12 V et que les câbles de démarrage disposent de pinces isolées et homologuées pour les batteries de 12 V.**

 **AVERTISSEMENT : Ne branchez pas les bornes positives (+) aux bornes négatives (-).**

 **AVERTISSEMENT : Soyez vigilant lorsque vous travaillez à proximité des pièces rotatives du moteur. Assurez-vous que les câbles sont bien fixés et à l'écart.**

 **REMARQUE : N'utilisez pas de système de démarrage de 24 V. La tension produite serait trop importante et risquerait d'endommager le circuit électrique du véhicule.**

 **REMARQUE : Il n'est pas possible de pousser ni de tracter un véhicule pour le faire démarrer si sa batterie est déchargée.**

 **REMARQUE : Si vous utilisez un véhicule dépanneur, laissez tourner le moteur pendant au moins deux minutes avant d'essayer de démarrer le véhicule en panne.**

Procédure de démarrage forcé

1. Si un véhicule dépanneur doit être utilisé, stationnez-le de sorte que sa batterie soit adjacente à celle de votre véhicule, en vous assurant que les deux véhicules ne se touchent pas.
2. Activez le frein de stationnement et assurez-vous que la transmission des deux véhicules est au point mort (ou sur la position Stationnement pour les transmissions automatiques).
3. Coupez le contact et éteignez tous les équipements électriques des deux véhicules.
4. Ouvrez le compartiment à bagages et retirez les articles rangés à l'intérieur.

Maintenance de votre McLaren

Entretien et maintenance de la batterie



5. Retirez les 2 vis quart de tour fixant le dessus du couvercle d'accès à la batterie.



6. Ouvrez le couvercle d'accès à la batterie et débranchez les 2 connecteurs électriques à l'arrière du couvercle.
7. Soulevez le couvercle d'accès à la batterie pour le retirer de ses chevilles de positionnement, puis déposez-le.

i REMARQUE : Avant de brancher les câbles de démarrage, vérifiez que les connexions de la batterie du véhicule en panne sont correctes et que tous les équipements électriques sont éteints.



8. Branchez une extrémité du câble de démarrage positif (+) à la borne positive (+) de la batterie du véhicule dépanneur.
9. Branchez l'autre extrémité du câble de démarrage positif (+) à la borne positive (+) de la batterie du véhicule en panne (A).
10. Branchez une extrémité du câble de démarrage négatif (-) à la borne négative (-) de la batterie du véhicule dépanneur.
11. Branchez l'autre extrémité du câble de démarrage négatif (-) à la borne négative (-) de la batterie du véhicule en panne (B).

Maintenance de votre McLaren

Entretien et maintenance de la batterie

12. Vérifiez que les câbles sont éloignés des composants mobiles et que les quatre branchements sont solidement fixés.



AVERTISSEMENT : Assurez-vous que chaque branchement est correct et bien fixé et qu'il n'existe aucun risque de détachement accidentel des pinces des points de branchement/bornes de la batterie. Ceci pourrait provoquer des étincelles et entraîner un incendie ou une explosion.

13. Démarrez le moteur du véhicule dépanneur et laissez-le tourner pendant deux minutes.
14. Le système électrique du véhicule en panne est maintenant prêt au démarrage du moteur.
15. Démarrez le moteur du véhicule en panne.
16. Laissez les deux véhicules au ralenti pendant deux minutes.
17. Coupez le contact du véhicule dépanneur.



REMARQUE : N'allumez aucun circuit électrique du véhicule qui était en panne tant que les câbles de démarrage forcé n'ont pas été débranchés.



REMARQUE : Si la batterie est vide ou débranchée, il peut être nécessaire de réinitialiser les vitres (voir la section Réinitialisation des vitres, page 5.03). Si le problème persiste, veuillez communiquer immédiatement avec votre concessionnaire McLaren.

Déconnexion des câbles

1. Débranchez les câbles de démarrage dans le sens inverse de leur branchement.
2. Réinstallez le couvercle d'accès à la batterie, branchez les 2 connecteurs électriques et fixez le couvercle en place à l'aide des 2 vis.

Maintenance de votre McLaren Fusibles

Remplacement des fusibles

⚠ AVERTISSEMENT : les fusibles protègent les systèmes électriques du véhicule. La panne d'un fusible rend inopérant le système qu'il protège. Utilisez des fusibles de rechange de la même capacité et du même type que les fusibles d'origine. Une capacité de fusible inappropriée peut surcharger le système et provoquer un incendie ou un dysfonctionnement. Les fusibles grillés doivent être remplacés et ne doivent en aucun cas faire l'objet d'une tentative de réparation.

i REMARQUE : avant de retirer un fusible, éteignez tous les équipements électriques et coupez le contact.

Votre McLaren est équipée de trois boîtiers à fusibles.

Boîtier à fusibles	Emplacement
Boîtier à fusibles principal	Derrière un panneau du tablier arrière, derrière le siège gauche.
Boîtier à fusibles secondaire	Sous le tableau de bord côté passager.
Boîtier à fusibles de la batterie	Au-dessus de la batterie, dans le compartiment à bagages, sous le couvercle du compartiment à bagages.

Boîtier à fusibles principal

Accès au boîtier à fusibles principal



1. Pour accéder au boîtier de fusibles principal :
 - Si le véhicule est pourvu d'un siège manuel, soulevez le levier de débloqué et inclinez le dossier du siège gauche vers l'avant.

Maintenance de votre McLaren Fusibles

- Si le véhicule est pourvu d'un siège électrique, soulevez la sangle de déblocage (illustrée ci-dessus) et inclinez le dossier du siège gauche vers l'avant.
- Si le véhicule est pourvu d'un siège de course, glissez le siège vers l'avant.



2. Ouvrez les deux attaches inférieures fixant le panneau au tablier et retirez le panneau.

3. Reportez-vous au tableau de caractéristiques des fusibles à la section Tableau de caractéristiques des fusibles du boîtier à fusibles principal, page 6.22 pour savoir quel fusible protège le système électrique défectueux.

i REMARQUE : Une étiquette permettant d'identifier les fusibles est apposée à l'intérieur du panneau d'accès.

4. Retirez le fusible approprié et remplacez-le par un fusible présentant les mêmes caractéristiques que celui d'origine. En cas de doute, reportez-vous au tableau de caractéristiques des fusibles.
5. Remplacez le panneau d'accès en insérant les deux attaches de retenue supérieures dans le tablier et en le fixant à l'aide des deux attaches inférieures.

i REMARQUE : Si le remplacement d'un fusible ne permet pas de résoudre le problème électrique ou si le fusible de rechange grille immédiatement, communiquez avec votre concessionnaire McLaren.

Tableau de caractéristiques des fusibles du boîtier à fusibles principal

N°	A	Circuit protégé
F1	60	Pompe à air secondaire côté droit
F2	60	Pompe à air secondaire côté gauche
F3	20	Moteur de couvre-capote droit (modèle Spider uniquement)
F4	20	Moteur de couvre-capote gauche (modèle Spider uniquement)
F5	30	Unité de contrôle de la transmission
F6	30	Unité de contrôle de la transmission
F7	30	Démarrreur
F8	30	Lunette arrière chauffée

Maintenance de votre McLaren Fusibles

N°	A	Circuit protégé
F9	30	Amplificateur audio (16 voies)
F10	20	ECU central de toit (modèle Spider uniquement)
F11	20	ECU central de toit (modèle Spider uniquement)
F12	20	Moteur principal de toit gauche (modèle Spider uniquement)
F13	5	Unité de contrôle de la transmission
F14	5	Module de gestion du moteur
F15	10	Relais
F16	-	-
F17	3	Commande de verrouillage des portières

N°	A	Circuit protégé
F18	50	ECU, alimentation du relais principal
F19	40	Pompe à carburant
F20	30	Siège du conducteur
F21	30	Siège du passager
F22	20	Moteur principal de toit droit (modèle Spider uniquement)
F23	5	Capteur d'inclinaison
F24	20	Unité de contrôle d'infodivertissement
F25	10	Poignée de portière passager/conducteur
F26	3	Carte USB auxiliaire
F27	-	-
F28	-	-
F29	-	-

N°	A	Circuit protégé
F30	-	-
F31	50	Ventilateur gauche
F32	50	Ventilateur droit
F33	-	-
F34	-	-
F35	-	-
F36	20	Alimentation de l'ECM
F37	15	Purge de l'absorbeur, sondes lambda, bobine de relais du ventilateur de refroidissement
F38	15	Injection de carburant et allumage - rampe côté gauche
F39	15	Injection de carburant et allumage - rampe côté droit

Maintenance de votre McLaren Fusibles

N°	A	Circuit protégé
F40	10	Équipements auxiliaires moteur
R41	-	-
R42	-	-
R43	-	-
R44	-	-
F45	10	Thermostats électriques, actionneurs de l'arbre à cames
F46	3	Régime de l'arbre de sortie et de l'arbre de transmission, vitesses paires
F47	3	Régime de l'arbre d'entrée et de l'arbre de transmission, vitesses impaires
F48	-	-
F49	5	Démarrreur

N°	A	Circuit protégé
R50	-	-
R51	-	Lunette arrière chauffée
R52	-	-
R53	-	Unité de contrôle de la transmission
R54	-	Unité de contrôle de la transmission
R55	-	Démarrreur
R56	-	Pompe à air secondaire côté droit
R57	-	Ventilateurs de refroidissement
R58	-	ECU, alimentation du relais principal

Boîtier à fusibles secondaire

Accès au boîtier à fusibles secondaire

1. Accédez au boîtier à fusibles secondaire en abaissant le panneau de fermeture situé sous le tableau de bord côté passager.



2. Retirez les deux vis avant (1).
3. Retirez l'attache de fixation latérale (2).

i REMARQUE : Pour abaisser entièrement le panneau, retirez également les deux attaches situées à l'arrière (3).

Maintenance de votre McLaren Fusibles

4. Abaissez suffisamment le panneau de fermeture pour accéder au boîtier à fusibles.

i REMARQUE: N'abaissez pas le panneau plus que nécessaire, pour ne pas risquer de l'endommager.



5. Retirez le fusible approprié et remplacez-le par un fusible présentant les mêmes caractéristiques que celui d'origine. En cas de doute, reportez-vous au tableau de caractéristiques des fusibles, à la section Tableau de caractéristiques des fusibles du boîtier à fusibles secondaire, page 6.25.

6. Remettez le panneau de fermeture en place, remplacez l'attache et serrez les deux vis avant.

Tableau de caractéristiques des fusibles du boîtier à fusibles secondaire

N°	A	Circuit protégé
F1	20	Portière conducteur
F2	20	Portière passager
F3	25	Éclairage
F4	35	Éclairage
F5	35	Carrosserie
F6	35	Carrosserie
F7	35	Alarme
F8	-	-
F9	-	-
F10	-	-

N°	A	Circuit protégé
F11	-	-
F12	-	-
F13	-	-
F14	5	Unité de contrôle de la transmission
F15	10	Climatisation
F16	3	Unité de contrôle de l'alarme
F17	3	Géolocalisation
F18	7,5	Alarme
F19	5	Affichage central
F20	3	Relais de l'unité de contrôle de la transmission
F21	15	Unité de contrôle d'affichage

Maintenance de votre McLaren Fusibles

N°	A	Circuit protégé
F22	-	-
F23	5	Écran du conducteur
F24	10	Connecteur pour le développement
F25	10	Diagnostic OBD2
F26	-	-
F27	-	-
F28	-	-
R29	-	Unité de contrôle de la transmission
R30	-	Unité de contrôle de la transmission

Boîtier à fusibles de la batterie

Accès au boîtier à fusibles de la batterie

1. Ouvrez le couvercle du compartiment à bagages et retirez les articles rangés à l'intérieur.



2. Retirez les 2 vis quart de tour fixant le dessus du couvercle d'accès à la batterie.



3. Ouvrez le couvercle d'accès à la batterie et débranchez les 2 connecteurs électriques à l'arrière du couvercle.
4. Soulevez le couvercle d'accès à la batterie pour le retirer de ses chevilles de positionnement, puis déposez-le.

Maintenance de votre McLaren Fusibles

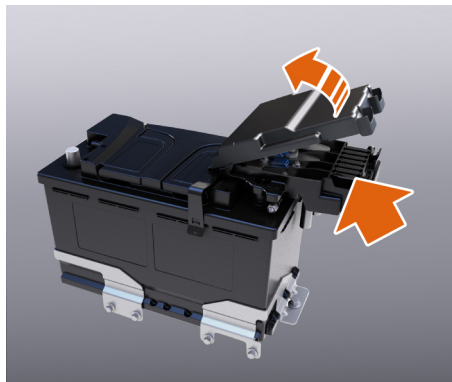

5. Appuyez sur les deux verrous situés à droite du couvercle et retirez le couvercle du boîtier à fusibles.

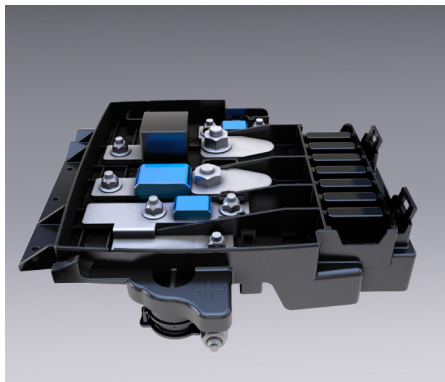

6. Retirez le fusible approprié et remplacez-le par un fusible présentant les mêmes caractéristiques que celui d'origine. En cas de doute, reportez-vous à la section Tableau de caractéristiques des fusibles du boîtier à fusibles de la batterie, page 6.27.
7. Engagez le côté gauche du couvercle dans le boîtier à fusibles et poussez le côté droit vers le bas pour insérer complètement les attaches.
8. Réinstallez le couvercle d'accès à la batterie, branchez les 2 connecteurs électriques et fixez le couvercle en place à l'aide des 2 vis.

9. Rangez les articles précédemment retirés du compartiment à bagages.

Tableau de caractéristiques des fusibles du boîtier à fusibles de la batterie

N°	A	Circuit protégé
F1	30	Unité de contrôle de la transmission
F2	30	Unité de contrôle de la transmission
F3	30	Climatisation - Moteur - Module de commande
F4	50	Alimentation du boîtier à fusibles secondaire
F5	40	Valves de contrôle électronique de stabilité
F6	40	Moteur de contrôle électronique de stabilité
F7	20	Prise électrique auxiliaire - Compartiment à bagages

Maintenance de votre McLaren

Fusibles

N°	A	Circuit protégé
F8	40	Alimentation du boîtier à fusibles secondaire
F9	100	Direction assistée électrohydraulique
F10	200	Alimentation du boîtier à fusibles principal
F11	30	Alimentation du boîtier à fusibles secondaire

Maintenance de votre McLaren

Éclairage

Feux du véhicule

L'éclairage est un facteur important pour la sécurité de votre véhicule. Vous devez vous assurer que tous les feux fonctionnent, et ce à tout moment.

Tout l'éclairage extérieur de votre McLaren fait appel à la toute dernière technologie en matière de diodes électroluminescentes.

Contrairement à ceux équipés d'ampoules à incandescence, ces feux ont une durée de vie plus longue et consomment moins d'énergie tout en fournissant la même puissance d'éclairage.

Feux de croisement

Votre McLaren est pourvue de phares avec diodes électroluminescentes. Ces phares assurent une meilleure visibilité, que ce soit en position de feux de croisement ou de route, en particulier en conditions de conduite difficiles et de mauvais temps.

i **REMARQUE :** n'essayez pas de remplacer vous-même les diodes électroluminescentes, car vous risqueriez d'endommager le système d'éclairage du véhicule. En cas de défaillance, communiquez avec votre concessionnaire McLaren.

Maintenance de votre McLaren

Déverrouillage et ouverture manuels

Déverrouillage - batterie déchargée

Si vous ne pouvez pas verrouiller ou déverrouiller le véhicule en raison de la décharge de la batterie ou de la pile de la télécommande de clé, utilisez la clé mécanique.

Procédure de déverrouillage et d'ouverture



1. Poussez contre l'encavure pour le pouce et faites glisser le couvercle à l'arrière de la télécommande de clé.

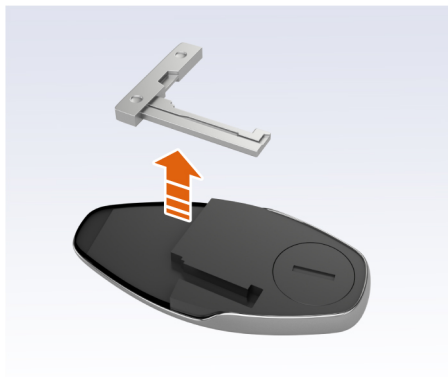

2. Libérez et retirez la clé mécanique de la télécommande de clé.



3. Insérez la clé mécanique dans le support de la clé de déverrouillage manuel des portières.

Reportez-vous à la section Support de la clé de déverrouillage manuel des portières, page 6.15

Maintenance de votre McLaren Déverrouillage et ouverture manuels



4. Insérez la clé mécanique dans le verrou et faites-la tourner dans le sens antihoraire jusqu'à ce que la résistance mécanique empêche une plus grande ouverture de la portière.
5. Exercez une pression sur la zone de verrouillage de la portière (pour compenser la pression des joints de la portière) et tournez un peu plus la clé pour ouvrir la portière.
6. Remplacez la clé mécanique dans la télécommande de clé.

i REMARQUE : Le déverrouillage du véhicule à l'aide de la clé mécanique active le système antivol et peut entraîner le déclenchement de l'alarme sonore. Une fois la portière ouverte, placez la télécommande de clé sur le porte-gobelet juste derrière le panneau de commande dans les dix secondes suivantes. Le véhicule reconnaît alors la télécommande de clé et arrête l'alarme.

7. Si la pile de la télécommande de clé est déchargée, remplacez-la le plus rapidement possible (voir la section Remplacement de la pile de la télécommande de clé, page 6.35).

Démarrage du véhicule



Si la pile de la télécommande de clé est déchargée, et le moteur ne démarre pas, mettez la télécommande de clé sur le logement du porte-gobelet directement sous le panneau de commandes.

Dans cette position, le véhicule peut détecter la présence d'une télécommande de clé valide et il est possible de le démarrer et de le conduire.

Remplacez la pile de la télécommande de la clé le plus rapidement possible (voir la section Remplacement de la pile de la télécommande de clé, page 6.35).

Maintenance de votre McLaren

Déverrouillage et ouverture manuels

Ouverture de la portière depuis l'intérieur - batterie déchargée



Pour ouvrir une portière de l'intérieur, dégagez la sangle d'ouverture manuelle de la portière et tirez dessus.

Le loquet est alors débloqué, ce qui permet à la portière de se soulever légèrement, avant de s'ouvrir automatiquement vers l'extérieur et vers le haut.

Pour remettre en place la sangle d'ouverture, remplacez-la sur son support et enclenchez les fixations.

- i** REMARQUE : utilisez uniquement cette sangle lorsque la batterie est déchargée.
- i** REMARQUE : assurez-vous que les deux fixations sur la sangle d'ouverture manuelle de la portière sont correctement installées et positionnées dans l'ouverture de la portière après utilisation.
- i** REMARQUE : assurez-vous que la sangle d'ouverture manuelle de la portière est entièrement rétractée avant de mettre en place les fixations dans l'ouverture de la portière.

Ouverture du compartiment à bagages - batterie déchargée

- i** REMARQUE : le compartiment à bagages ne peut pas être ouvert à l'aide de la télécommande de clé ou du bouton du compartiment à bagages sur la console centrale si la pile ou la batterie est déchargée ou débranchée. Le cas échéant, utilisez le mécanisme de déverrouillage manuel.

Procédure d'ouverture



Maintenance de votre McLaren Déverrouillage et ouverture manuels

1. Poussez contre l'encavure pour le pouce et faites glisser le couvercle à l'arrière de la télécommande de clé.

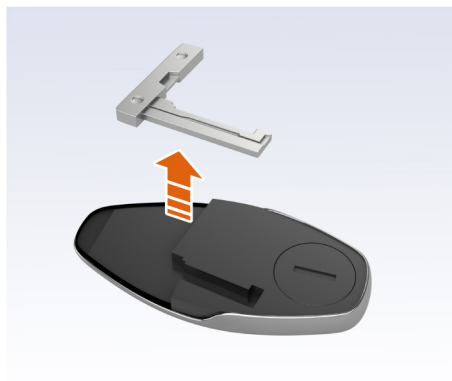

2. Libérez et retirez la clé mécanique de la télécommande de clé.



3. Insérez la clé mécanique dans le support de la clé de déverrouillage manuel des portières.
Reportez-vous à la section Support de la clé de déverrouillage manuel des portières, page 6.15



4. Insérez la clé mécanique dans le verrou et faites-la tourner dans le sens antihoraire jusqu'à ce que la résistance mécanique empêche une plus grande ouverture de la portière.
5. Exercez une pression sur la zone de verrouillage de la portière (pour compenser la pression des joints de la portière) et tournez un peu plus la clé pour ouvrir la portière.

Maintenance de votre McLaren

Déverrouillage et ouverture manuels

i REMARQUE : Le déverrouillage du véhicule à l'aide de la clé mécanique active le système antivol et peut entraîner le déclenchement de l'alarme sonore. Une fois la portière ouverte, placez la télécommande de clé sur le porte-gobelet juste derrière le panneau de commande dans les dix secondes suivantes. Le véhicule reconnaît alors la télécommande de clé et arrête l'alarme.



6. Le verrou mécanique est situé à l'avant du conduit d'air gauche.

7. Exercez une pression sur l'écusson McLaren du couvercle du compartiment à bagages (pour compenser la pression des joints), puis tournez un peu plus la clé pour ouvrir le capot.
8. Le compartiment à bagages se déverrouille et s'ouvre légèrement.



9. Soulevez le couvercle du compartiment à bagages et libérez le loquet de sécurité.
10. Ouvrez le couvercle du compartiment à bagages. Les vérins à gaz soutiendront le couvercle en position relevée.
11. Remplacez la clé mécanique dans la télécommande de clé.
12. Si la pile de la télécommande de clé est déchargée, remplacez-la le plus rapidement possible (voir la section Remplacement de la pile de la télécommande de clé, page 6.35).

Maintenance de votre McLaren Déverrouillage et ouverture manuels

Remplacement de la pile de la télécommande de clé



1. Poussez contre l'encavure pour le pouce et faites glisser le couvercle à l'arrière de la télécommande de clé.

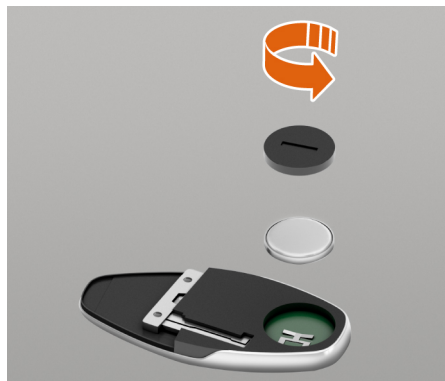

2. Dévissez le couvercle de la pile et retirez la pile déchargée.
3. Posez une nouvelle pile en respectant les polarités.

i REMARQUE : La pile doit être manipulée le moins possible. L'humidité et la graisse des doigts peuvent nuire à la durée de vie de la pile et corroder les contacts. Tenez la pile uniquement depuis les côtés.

4. Réinstallez le couvercle de la pile en veillant à ce que le joint soit bien en place.

5. Refermez le couvercle arrière de la télécommande de clé.

Maintenance de votre McLaren

Lave-glaces et essuie-glaces

Remplacement des balais d'essuie-glace

⚠ AVERTISSEMENT : Avant de remplacer les balais d'essuie-glace, assurez-vous que le contact est coupé. Les essuie-glaces risqueraient en effet de vous blesser s'ils se mettaient en marche.

⚠ AVERTISSEMENT : Remplacez le balai d'essuie-glace tous les 12 mois pour assurer un nettoyage efficace du pare-brise. Un pare-brise sale ne permet pas de voir correctement l'état des routes et les conditions de la circulation et peut entraîner un accident.

Position de repos des essuie-glaces

1. Appuyez sur le bouton STOP/START (démarrage/arrêt) une fois pour passer au mode Accessoires, mais SANS toucher à la pédale de frein.
2. Tirez la manette des essuie-glaces vers vous deux fois pour faire passer les essuie-glaces en position d'hiver, puis en position d'entretien.

La position d'hiver place les bras d'essuie-glace à la verticale pour prendre en charge le ruissellement de l'eau et aider à prévenir l'accumulation de neige.

La position d'entretien place les bras d'essuie-glace dans une position idéale pour le remplacement des lames d'essuie-glace.

Pour retirer le balai de l'essuie-glace principal



1. Placez les essuie-glaces en position d'entretien sur le pare-brise (voir la section Position de repos des essuie-glaces, page 6.36).

2. Soulevez le bras d'essuie-glace principal du pare-brise.
3. Faites pivoter le balai d'essuie-glace de 90° et retirez-le conformément à la direction indiquée par la flèche.

i REMARQUE : N'ouvrez jamais le couvercle du compartiment à bagages lorsque les bras d'essuie-glace sont relevés. Vous risqueriez d'endommager le couvercle du compartiment à bagages ou les bras d'essuie-glace.

i REMARQUE : N'abaissez pas les bras d'essuie-glace sur le pare-brise sans y avoir fixé les balais d'essuie-glace.

Pour installer un balai d'essuie-glace principal neuf

1. Glissez le balai d'essuie-glace sur le bras d'essuie-glace et faites-le pivoter à 90°.

i REMARQUE : Assurez-vous que le balai d'essuie-glace est bien fixé au bras d'essuie-glace.

2. Abaissez le bras d'essuie-glace sur le pare-brise.

Maintenance de votre McLaren Lave-glaces et essuie-glaces

3. Tirez la manette d'essuie-glace vers vous une fois pour ramener les essuie-glaces à leur position de repos normale.

Pour retirer le balai de l'essuie-glace secondaire



1. Placez les essuie-glaces en position d'entretien sur le pare-brise (voir la section Position de repos des essuie-glaces, page 6.36).
2. Soulevez le bras d'essuie-glace secondaire du pare-brise.

3. Enfoncez le clip de fixation du balai d'essuie-glace et faites glisser le balai hors du bras.

i REMARQUE : N'ouvrez jamais le couvercle du compartiment à bagages lorsque les bras d'essuie-glace sont relevés. Vous risqueriez d'endommager le couvercle du compartiment à bagages ou les bras d'essuie-glace.

i REMARQUE : N'abaissez pas les bras d'essuie-glace sur le pare-brise sans y avoir fixé les balais d'essuie-glace.

Pour installer un balai d'essuie-glace secondaire neuf

1. Insérez le balai neuf dans le bras en faisant glisser et vérifiez que le dispositif de fixation est bien inséré dans le bras.

i REMARQUE : Assurez-vous que le balai d'essuie-glace est bien fixé au bras d'essuie-glace.

2. Abaissez le bras d'essuie-glace sur le pare-brise.
3. Tirez la manette d'essuie-glace vers vous une fois pour ramener les essuie-glaces à leur position de repos normale.

Maintenance de votre McLaren

Roues et pneus

Roues et pneus



AVERTISSEMENT : remplacez les pneus usés par paires pour chaque essieu et assurez-vous qu'ils sont bien montés conformément aux spécifications. Avec des pneus usés, la stabilité de conduite du véhicule est gravement affectée, en particulier à des vitesses élevées. Si votre véhicule est équipé de pneus neufs, communiquez avec votre concessionnaire McLaren pour plus de renseignements sur le calage adéquat en fonction de votre style de conduite.

- Avec des pneus neufs, il convient d'éviter de prendre les virages à grande vitesse et de rouler à une vitesse excessive.
- Montez uniquement des pneus et des roues du même type et de la même marque.
- N'utilisez jamais un pneu crevé ayant été réparé.
- Montez uniquement des pneus de la taille appropriée.

- Les pneus se dégradent avec le temps sous l'effet des rayons ultraviolets, des températures extrêmes, des fortes charges et des conditions environnementales. Il est recommandé de changer les pneus tous les six ans ou plus tôt, si nécessaire.

McLaren vous recommande d'utiliser uniquement des pneus hiver ou été Pirelli (voir la section Dimensions des roues et pneus, page 7.12).

Ces pneus permettent d'assurer des performances optimales avec les systèmes de sécurité de votre véhicule et ont été tout spécialement homologués par McLaren.

McLaren ne pourra accepter aucune responsabilité pour les dommages résultant de l'utilisation d'autres roues et pneus. Pour plus de renseignements sur les roues et les pneus, communiquez avec votre concessionnaire McLaren.



AVERTISSEMENT : si vous utilisez d'autres pneus que ceux recommandés par McLaren, ils risquent d'entrer en contact avec la carrosserie et d'altérer la tenue de route. Cette situation pourrait entraîner la perte de maîtrise du véhicule, provoquant des blessures graves ou mortelles. Cela aura également une incidence sur les niveaux de bruits et la consommation de carburant. En outre, si le véhicule est chargé ou équipé de dispositifs de traction pour l'hiver, la carrosserie risque d'entrer en contact avec les composants des essieux lors de la conduite. Ceux-ci risquent ainsi d'être endommagés ou le véhicule risque d'être abîmé.



REMARQUE : n'utilisez pas de pneus rechapés. Ne montez pas de pneus ayant déjà servi si vous n'avez pas d'informations sur leur précédente utilisation.

Maintenance de votre McLaren Roues et pneus

- i** REMARQUE : Il est interdit de modifier le système de freinage et les roues et d'utiliser des entretoises ou des tôles de protection des freins. De telles modifications invalideraient la garantie du véhicule sur les composants modifiés.
- i** REMARQUE : Tout changement de roue doit être réalisé chez votre concessionnaire McLaren. Le véhicule risque d'être endommagé s'il n'est pas correctement placé sur un cric.
- i** REMARQUE : stockez les pneus dans un endroit sec et frais, de préférence à l'abri de la lumière. Protégez-les de l'huile, la graisse et l'essence.

Marquages des pneus



1. Largeur du pneu en millimètres.
2. Profil du pneu exprimé en pourcentage de sa largeur.
3. Indique qu'il s'agit d'un pneu radial.
4. Indique le diamètre de la jante en pouces.
5. Les chiffres indiquent l'indice de capacité de charge et la lettre l'indice de vitesse. 91 indique un poids de 1 350 lb (615 kg) et Y indique une cote de vitesse supérieure à 186 mi/h (300 km/h).

6. Indique la charge maximale pouvant être supportée par le pneu.
7. Valeur d'usure. Plus ce chiffre est grand, plus le pneu durera longtemps.
8. Le signe alpha indique la résistance à la chaleur. Un pneu classé «A» offrira la plus grande résistance thermique.
9. Informations relatives à la fabrication du pneu. Indique le lieu et la date de fabrication.

Pneus

⚠ AVERTISSEMENT : les pneus doivent être montés conformément aux mentions inscrites sur leurs flancs. Le mot «OUTSIDE» (extérieur) doit se trouver sur le bord extérieur du pneu lorsqu'il est monté sur la roue. Si ce n'est pas le cas, la stabilité du véhicule risque d'être gravement entamée, en particulier à des vitesses élevées.

Maintenance de votre McLaren

Roues et pneus

Pneus asymétriques



Les pneus asymétriques possèdent une sculpture différente d'un côté de la bande de roulement et de l'autre. Cette combinaison offre une meilleure adhérence, que ce soit par temps sec ou humide.

La bande de roulement extérieure possède une structure plus large et plus rigide qui améliore la stabilité dans les virages. La bande de roulement intérieure favorise la stabilité en cas de pluie. Une rainure centrale améliore quant à elle la stabilité en ligne droite.

⚠ AVERTISSEMENT : installez uniquement des pneus recommandés par McLaren.

⚠ AVERTISSEMENT : les pneus doivent être montés conformément aux mentions inscrites sur leurs flancs. Les avantages des pneus asymétriques ne sont effectifs que si les pneus sont montés correctement.

Pneus Trofeo R

Les compétences du conducteur doivent être appropriées au niveau de performance du véhicule dans la plage de vitesse supérieure en raison des risques de sécurité accrus que cela présente.

i REMARQUE : Étant donné les performances extrêmement élevées et le procédé de fabrication particulier de ces pneus, ils doivent toujours être remplacés par jeux d'essieu (avant et arrière), quels que soient le taux d'usure et le kilométrage. Le non-respect de cette recommandation peut avoir des répercussions sur la tenue de route du véhicule.

Les pneus Trofeo R présentent les principales caractéristiques suivantes : profondeur de bande de roulement réduite et structure et carcasse spéciales, comparé à d'autres pneus.

⚠ AVERTISSEMENT : Risque d'accident provoqué par des pneus usés. Les pneus Trofeo R ayant une profondeur de bande de roulement plus petite, ils peuvent s'user plus rapidement. Il est important de vérifier régulièrement l'usure des pneus, afin d'éviter le risque de blessures graves ou mortelles causées par des pneus usés.

⚠ AVERTISSEMENT : Risque d'accident provoqué par la perte de contact avec la surface de la route, la perte de maîtrise du véhicule et la perte de la capacité de freinage, entraînant des blessures graves ou mortelles. Étant donné la réduction de la profondeur de bande de roulement, il existe un risque accru d'aquaplaning sur route mouillée. Lorsque vous conduisez sur des routes mouillées ou couvertes de boue, réduisez votre vitesse de façon significative.

Maintenance de votre McLaren

Roues et pneus

i REMARQUE : Si une autre personne utilise votre voiture, prévenez-la de ces caractéristiques et des conséquences éventuelles.

Inspections des roues et pneus

Au moins tous les 7 jours, recherchez la présence d'éventuels points de crevaison, coupures, déchirures, bosses, déformations et fissures. Vérifiez que les roues ne présentent pas de signes de corrosion importante. Les roues endommagées peuvent entraîner une perte de pression des pneus.

Contrôlez régulièrement la profondeur et l'état général de la bande de roulement sur toute la largeur du pneu. Tournez à fond les roues avant jusqu'au blocage pour inspecter la bande de roulement intérieure.



Lorsque la bande de roulement est usée jusqu'à 1,6 mm, les indicateurs d'usure apparaissent à la surface de la structure, formant une bande de caoutchouc continue sur toute la largeur du pneu. Les pneus doivent être remplacés dès que l'indicateur d'usure devient visible ou plus tôt si la législation impose un changement de pneu à une profondeur de bande de roulement supérieure.

i REMARQUE : il est recommandé de toujours faire changer vos pneus par votre concessionnaire McLaren. Chaque roue est dotée d'un capteur de pression relié à la valve du pneu. Pour éviter d'endommager le capteur, les pneus doivent être remplacés suivant une procédure bien établie.

! AVERTISSEMENT : L'adhérence des pneus baisse rapidement sur les routes humides ou gelées, en particulier lorsque la profondeur de la bande de roulement est proche de son minimum. Une adhérence réduite des pneus est susceptible d'entraîner une perte de contrôle du véhicule et un accident. Réduisez alors votre vitesse et conduisez avec la plus grande prudence.

i REMARQUE : si l'usure de la bande de roulement est irrégulièrement répartie sur la largeur du pneu ou si elle devient trop importante, faites vérifier le parallélisme des roues.

Vérifiez régulièrement la pression des quatre pneus et corrigez-la si nécessaire (voir la section Pression de gonflage à froid, page 7.14).

Maintenance de votre McLaren Roues et pneus

Toutes les roues doivent être dotées d'un capuchon de valve protégeant celles-ci contre la saleté et l'humidité.

Précautions de conduite

Lorsque vous stationnez votre McLaren, assurez-vous que les pneus ne touchent ni le trottoir ni aucun autre obstacle. S'il s'avère nécessaire de monter sur un trottoir ou de rouler sur des dos d'âne ou des nids-de-poule, conduisez lentement en approchant les obstacles à un angle faible pour ne pas endommager les pneus.

Lorsque vous conduisez, faites attention aux vibrations, aux bruits et à toute caractéristique anormale du comportement routier du véhicule, comme la tendance à tirer d'un côté. Cela peut indiquer que les pneus ou les roues sont endommagés. En cas de sensation inhabituelle, réduisez votre vitesse et arrêtez le véhicule le plus rapidement possible dans le respect des règles de sécurité pour contrôler l'état des roues et des pneus. Si vous ne détectez aucun signe de dommage, faites inspecter les pneus et les roues par votre concessionnaire McLaren.

Pression des pneus

⚠ AVERTISSEMENT : une pression des pneus trop forte ou trop faible a un impact négatif sur la sécurité active du véhicule et risque d'entraîner un accident. Contrôlez fréquemment la pression de tous les pneus, en particulier avant les longs trajets, et corrigez-la si nécessaire.

⚠ AVERTISSEMENT : si la pression d'un pneu baisse de manière répétée, inspectez le pneu à la recherche de signes de crevaillon ou d'objets étrangers et assurez-vous que la valve ne fuit pas.



Pour connaître les différentes pressions des pneus en fonction des conditions d'utilisation, reportez-vous à la section Pression de gonflage à froid, page 7.14. Ces conditions sont également imprimées sur l'étiquette apposée au niveau de la trappe à carburant.

Si le véhicule doit être conduit à des vitesses élevées, la pression des pneus doit être contrôlée et réglée si nécessaire.

i REMARQUE : sur certains marchés, l'étiquette de pression des pneus est apposée à la base de l'ouverture de la portière côté conducteur.

Maintenance de votre McLaren

Roues et pneus

i REMARQUE : les pressions de pneus indiquées pour les faibles charges sont les valeurs minimales permettant d'offrir un confort de conduite optimal. Des pressions plus élevées pour des charges plus importantes n'affectent pas négativement la marche du véhicule, mais nuisent au confort de conduite.

Contrôlez la pression des pneus lorsque ceux-ci sont froids. S'il est nécessaire de contrôler les pneus lorsqu'ils sont chauds, les pressions constatées seront plus élevées. Ne dégonflez pas les pneus chauds pour respecter les pressions données pour des pneus froids.

Conduire avec une pression des pneus trop élevée ou trop basse est susceptible de :

- générer une défaillance du pneu risquant d'entraîner un accident, des blessures ou la mort;
- raccourcir la durée de vie des pneus;
- accélérer la détérioration des pneus;
- avoir un impact négatif sur les caractéristiques du comportement routier (p. ex., en provoquant un aquaplanage).

 RESPECT DE L'ENVIRONNEMENT : contrôlez la pression des pneus au moins tous les 7 jours.

Permutation des roues

 **AVERTISSEMENT : seules les roues homologuées équipées de pneus d'hiver peuvent être montées sur votre McLaren comme alternatives.**

Pneu dégonflé

Votre McLaren est équipée d'un dispositif anticrevaision, situé dans le compartiment à bagages.

En cas de crevaision, suivez les instructions ci-dessous pour assurer à la fois votre sécurité et celle des autres occupants du véhicule et des autres usagers de la route.

Réparation d'une crevaision

1. Arrêtez le véhicule aussi loin que possible de la circulation et sur une surface plane et ferme.
2. Sur la voie publique, activez les feux de détresse (voir la section Feux de détresse, page 1.63).
3. Activez le frein de stationnement et passez au point mort.
4. Les passagers doivent quitter le véhicule en veillant à leur sécurité et rester à l'écart du véhicule, de la route et de la circulation.
5. Placez le triangle de signalisation à une distance appropriée du véhicule pour avertir les autres usagers de la route de votre panne (voir la section Triangle de signalisation, page 6.12).

Maintenance de votre McLaren Roues et pneus

Utilisation du dispositif anticrevaision

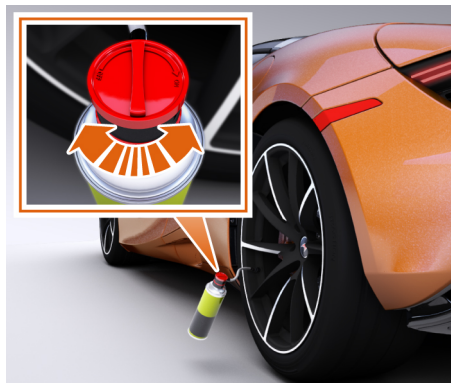

Utilisez le dispositif anticrevaision pour boucher les trous de petite taille, en particulier ceux situés sur la bande de roulement. Le dispositif anticrevaision peut être utilisé à des températures ambiantes jusqu'à -4 °F (-20 °C).

⚠ AVERTISSEMENT : le dispositif anticrevaision n'est pas en mesure de boucher les points de crevaision si :

- les coupures ou les perforations du pneu dépassent 4 mm;
- les jantes sont endommagées;

- vous avez roulé avec une pression du pneu très faible ou à plat.

Communiquez immédiatement avec votre concessionnaire McLaren.

Retirez le dispositif anticrevaision du compartiment à bagages et suivez les instructions figurant sur le récipient.

- i** REMARQUE : si possible, déterminez la cause de la crevaision et positionnez la roue de manière à ce que le point de crevaision soit le plus bas possible, pour permettre au produit d'être le plus efficace possible.

Faites remplacer le pneu crevé le plus rapidement possible.

⚠ AVERTISSEMENT : Faites remplacer les pneus crevés. McLaren ne recommande pas de les faire réparer.

⚠ AVERTISSEMENT : en cas de contact du produit anticrevaision avec les yeux ou la peau, rincez immédiatement et abondamment à l'eau claire et ôtez le vêtement contaminé. En cas de réaction allergique, consultez immédiatement un médecin.

⚠ AVERTISSEMENT : conservez le produit anticrevaision à l'écart des enfants. En cas d'ingestion, rincez immédiatement et abondamment la bouche à l'eau claire et buvez une grande quantité d'eau. N'essayez pas de faire vomir. Consultez immédiatement un médecin. Ne respirez pas les vapeurs du dispositif anticrevaision.

i REMARQUE : après avoir utilisé le dispositif anticrevaision, il convient de remplacer la valve du pneu sur laquelle est fixé le capteur du système de contrôle de la pression des pneus.

Maintenance de votre McLaren

Entretien du véhicule

Lavage de votre McLaren

 **RESPECT DE L'ENVIRONNEMENT :** certains produits de nettoyage renferment des substances chimiques dangereuses pour l'environnement. Prenez toujours les précautions nécessaires pour empêcher tout déversement de liquides et n'utilisez jamais de quantités excessives.

Lavage de votre McLaren à la main

1. Prérincez abondamment la carrosserie à l'aide d'un tuyau maintenu à un angle doux pour détacher la saleté et mouiller la carrosserie avant le lavage, en évitant de diriger l'eau dans les prises d'air du capot.
2. Préparez un seau d'eau chaude et du shampooing auto de qualité supérieure. Reportez-vous aux instructions du fabricant du shampooing pour connaître les rapports de dilution.
3. En procédant de haut en bas, lavez le véhicule, idéalement en utilisant un gant de toilette en laine d'agneau plutôt qu'une éponge, et en portant une attention particulière aux zones où la saleté a tendance à s'accumuler. Utilisez un gant de toilette pour le haut du véhicule (toit, couvercle du compartiment à bagages et zones situées au-dessus des passages de roue) et un autre pour les zones situées sous les passages de roue.

 **REMARQUE :** ne lavez pas les roues avec ces gants de toilette.

 **REMARQUE :** ne laissez pas le shampooing sécher. Il laisserait des traînées sur la peinture.

4. Pour éliminer les tâches de goudron et de graisse rebelles, utilisez du white spirit ou de l'alcool dénaturé. Une fois le nettoyage effectué, lavez immédiatement la zone à l'eau savonneuse pour éliminer toute trace de white spirit ou d'alcool.

5. Une fois le véhicule propre, rincez soigneusement le véhicule de haut en bas à l'aide d'un tuyau maintenu à un angle doux, en évitant de diriger l'eau dans les prises d'air du capot.

6. Séchez le véhicule à l'aide d'une peau de chamois ou d'un chiffon doux.

 **REMARQUE :** en présence d'eau dans le compartiment moteur, on recommande de conduire le véhicule jusqu'à ce que le moteur atteigne la température de fonctionnement pour sécher tout excédent d'eau du moteur.

Lavage des roues

 **REMARQUE :** lavez fréquemment les roues et ne laissez pas la poussière de frein imprégner la finition de la jante.

Lavez les roues avec de l'eau chaude, du shampooing auto de qualité et une brosse de roue ou un gant de toilette utilisé uniquement pour les roues. Appliquez un produit à lustrer sur les roues dont la finition n'est pas satinée, pour les garder propres plus longtemps.

 **REMARQUE :** n'appliquez jamais de produit à lustrer sur les roues dont la finition est satinée, car cela entraînerait la formation de zones brillantes à la surface de la roue.

Maintenance de votre McLaren

Entretien du véhicule

i **REMARQUE** : n'utilisez pas de détergents pour roue à base d'acide, car cela endommagerait la finition de la jante et pourrait entraîner sa corrosion.

i **REMARQUE** : assurez-vous que les freins sont totalement secs après avoir nettoyé les roues juste avant le remisage du véhicule.

Balais d'essuie-glace et joints en caoutchouc

Nettoyez les balais d'essuie-glace et les joints en caoutchouc uniquement avec de l'eau chaude et du shampoing auto de qualité. N'utilisez pas de détergents à base d'essence ou d'alcool.

Pare-brise, vitres et rétroviseurs

Nettoyez régulièrement toutes les vitres intérieures et extérieures à l'aide d'une solution de nettoyage pour vitres. Il est recommandé d'utiliser un nettoyant spécialement conçu pour les vitres de voiture. Après avoir nettoyé le véhicule avec du shampoing auto contenant de la cire, nettoyez l'extérieur du pare-brise avec un nettoyant pour vitres. N'utilisez pas de produit de nettoyage abrasif, les rétroviseurs étant particulièrement sensibles.

Nettoyage du soubassement de carrosserie

Le sel utilisé en hiver sur les routes pour limiter la neige et la glace peut s'accumuler au niveau du soubassement de la carrosserie. S'il n'est pas éliminé, il risque d'entraîner une corrosion. En hiver, nettoyez régulièrement le soubassement de carrosserie en l'arrosant d'eau avec un tuyau, en vous concentrant sur les passages de roue et les zones où la saleté s'accumule le plus.

Lustrage

Lustrez de temps en temps la peinture à l'aide d'un produit lustrant de qualité, puis passez une couche de cire protectrice.

i **REMARQUE** : n'utilisez pas d'agents de rechapissage ou de restauration des couleurs ni de produits lustrants contenant un abrasif dur. Ils risqueraient de rayer la surface et d'endommager la peinture de manière définitive.

Détérioration de la peinture et rectification

Inspectez régulièrement la peinture à la recherche de signes de détérioration. Tout éclat ou rayure doit être réparé dans les meilleurs délais. Communiquez avec votre concessionnaire McLaren pour en savoir plus.

Nettoyage de l'intérieur

i **REMARQUE** : votre concessionnaire McLaren saura vous recommander les produits adaptés au nettoyage de l'intérieur de votre véhicule.

Tapis et tissus

Avant de nettoyer le revêtement des sièges, testez toujours la solution de nettoyage sur une zone cachée. Nettoyez le tissu avec du nettoyant spécial dilué et un chiffon propre.

Cuir

Avant de nettoyer le cuir, testez toujours la solution de nettoyage sur une zone cachée. Nettoyez les surfaces recouvertes de cuir avec de l'eau chaude et un savon non détergent ou un nettoyant spécial cuir. Séchez avec un chiffon sec, propre et non pelucheux. N'utilisez pas de produits nettoyeurs ou lustrants abrasifs.

Ne lustrez pas les surfaces supérieures du tableau de bord. En effet, les surfaces lustrées brillent et risquent de gêner la vision du conducteur. Nettoyez-les avec un nettoyant pour tissu dilué, puis essuyez avec un chiffon humide.

Maintenance de votre McLaren

Entretien du véhicule

Fibre de carbone

Avant de nettoyer la fibre de carbone apparente, testez toujours la solution de nettoyage sur une zone cachée. Nettoyez le tableau de bord à l'aide d'un nettoyant mat approprié. Pour obtenir plus de renseignements, communiquez avec votre concessionnaire McLaren. N'utilisez pas de produits nettoyants ou lustrants abrasifs.

Alcantara®

Dégagez la poussière avec précaution. Mouillez un chiffon ou une éponge d'eau, épongez-le soigneusement et passez-le sur le cuir Alcantara®. Veillez à ne pas mouiller excessivement le cuir, rincez le chiffon ou l'éponge, puis répétez le nettoyage, le cas échéant.

Laissez le cuir sécher toute une nuit.

Une fois sec, et pour lui redonner son apparence d'origine, brossez-le délicatement à l'aide d'une brosse à soies souples.

Ceintures de sécurité

Allongez les ceintures et nettoyez-les uniquement avec de l'eau chaude savonneuse. N'utilisez aucun autre type de détergent ou de produit nettoyant chimique. Laissez les ceintures sécher naturellement en position allongée, si possible à l'abri des rayons directs du soleil.

Instruments et écrans d'affichage

Nettoyez l'écran pliable du conducteur et l'écran tactile du système d'infodivertissement central à l'aide d'un chiffon doux. N'utilisez pas de produits nettoyants ou lustrants abrasifs.

Housse de protection

Vous pouvez vous procurer une housse de protection, adaptée à une utilisation à l'intérieur d'un garage, auprès de votre concessionnaire McLaren.

McLaren vous recommande de recouvrir votre véhicule d'une housse si vous devez le laisser plus de deux semaines sans l'utiliser. Nettoyez l'extérieur et l'intérieur du véhicule et assurez-vous qu'il est totalement sec avant d'installer la housse.



REMARQUE : laissez le moteur refroidir avant d'installer la housse pour éviter que les tuyaux d'échappement ne l'endommagent.

Maintenance de votre McLaren Levage du véhicule

Points de levage du véhicule

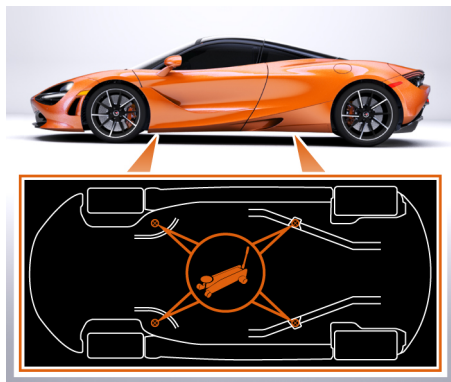

Reportez-vous à l'illustration et aux étiquettes apposées sur le véhicule pour connaître l'emplacement des points de levage.

Fournissez ces informations à toute personne participant au dépannage de votre McLaren.

i REMARQUE : Tout levage du véhicule à partir d'autres points est susceptible de l'endommager.

i REMARQUE : utilisez un cric doté d'une plate-forme de levage plate et d'un patin en caoutchouc pour protéger la surface du châssis. Ne levez pas le véhicule en plaçant le cric sous une tôle de carrosserie.

! AVERTISSEMENT : assurez-vous que le véhicule est correctement positionné sur un cric ou une plate-forme avant de soulever le véhicule jusqu'à la hauteur de travail. Enclenchez toujours les verrouillages de sécurité de la plate-forme ou utilisez des chandelles appropriées pour garantir votre sécurité avant d'intervenir sous le véhicule.

Maintenance de votre McLaren

Assistance McLaren

Assistance McLaren

En cas d'immobilisation de votre McLaren, n'essayez pas de vous débrouiller seul.

Reportez-vous au guide relatif à l'entretien et à la garantie de votre véhicule. Vous y trouverez tous les renseignements dont vous avez besoin.

Batterie de rechange

Si votre McLaren est immobilisée en raison d'une défaillance de la batterie du véhicule, celle-ci ne doit être remplacée que par une batterie lithium-ion conforme aux spécifications prescrites.

En cas de panne

En cas de problème avec votre véhicule, communiquez avec votre concessionnaire McLaren. Si aucun concessionnaire McLaren n'est disponible, communiquez avec votre service d'assistance routière, disponible 7 jours sur 7, 24 heures sur 24.



REMARQUE : vous trouverez les détails contractuels de votre service d'assistance routière dans votre guide d'entretien et de garantie.

Le concessionnaire McLaren ou le service d'assistance routière vérifiera alors votre identité et celle de votre véhicule, et déterminera votre localisation.

Il étudiera le problème avec vous et, avec votre accord, décidera de la meilleure solution.

Maintenance de votre McLaren

Assistance McLaren

Remorquage pour dépannage

Votre McLaren est équipée d'un anneau de remorquage à l'avant uniquement.

i **REMARQUE :** Ne remorquez pas le véhicule, car cela risquerait d'endommager la boîte de vitesses. L'anneau de remorquage doit uniquement servir à faire monter le véhicule sur une remorque ou un plateau à des fins de dépannage. N'utilisez pas de barre rigide pour remorquer le véhicule.

Anneau de remorquage et montage

1. Retirez le cache de la fixation de l'anneau de remorquage, situé dans le pare-chocs avant.



2. Vissez l'anneau de remorquage dans le sens horaire dans l'orifice de montage en vous assurant de bien le visser sur toute la longueur du filetage.

i **REMARQUE :** Pour éviter d'endommager à la fois l'anneau de remorquage et le véhicule, il est important que l'anneau de remorquage soit en contact complet avec la surface d'appui de la structure avant.

i **REMARQUE :** Le câble / la sangle de treuil doit être fixé uniquement à l'anneau de remorquage, pour ne pas endommager le véhicule.

3. Retirez l'anneau de levage, rangez-le dans le compartiment à bagages et remplacez le cache de la fixation de l'anneau de levage dès que le véhicule a été dépanné.

McLaren 

Données et glossaire du véhicule

Pièces et accessoires d'origine McLaren.....7.02

Présentation.....7.02

Identification du véhicule.....7.03

Numéro d'identification du véhicule (NIV).....7.03

Données.....7.04

Présentation.....7.04

Températures de fonctionnement du véhicule.....7.04

Moteur.....7.04

Vitesses maximales dans chaque rapport.....7.06

Rapports de vitesses.....7.07

Dimensions du véhicule.....7.08

Poids du véhicule.....7.10

Dimensions des roues et pneus.....7.12

Rayon de braquage.....7.13

Pression de gonflage à froid.....7.14

Produits de service, liquides et capacités.....7.15

Produits de service.....7.15

Spécifications de l'huile moteur.....7.15

Carburant.....7.15

Liquide de refroidissement.....7.16

Liquide de direction assistée.....7.17

Liquide de frein.....7.17

Glossaire technique.....7.18

Glossaire technique.....7.18

Données et glossaire du véhicule

Pièces et accessoires d'origine McLaren

Présentation

McLaren vous recommande d'utiliser uniquement des pièces de rechange et des accessoires d'origine McLaren. L'utilisation de pièces autres que celles d'origine peut altérer le fonctionnement et la sécurité du véhicule. La fiabilité, la sécurité et la compatibilité de toutes les pièces de rechange et de tous les accessoires McLaren sont rigoureusement testées. McLaren ne pourra être tenu pour responsable de l'utilisation de pièces autres que celles d'origine sur ses véhicules, même si elles ont été homologuées par un organisme indépendant.

Dans de nombreux pays, les pièces de rechange et les accessoires peuvent uniquement être homologués officiellement s'ils sont conformes aux prescriptions légales. Toutes les pièces de rechange et les accessoires d'origine McLaren satisfont à ces prescriptions.

Les pièces de rechange et les accessoires d'origine McLaren peuvent être obtenus auprès de votre concessionnaire McLaren où ils seront installés dans les règles de l'art.

Assurez-vous que tous les accessoires sont adaptés à votre McLaren. Les accessoires constituant une modification du véhicule risquent d'invalider la garantie dudit véhicule. C'est le cas si :

- ils modifient le type de véhicule défini dans la garantie;
- ils risquent de mettre en danger les usagers de la route;
- ils perturbent les niveaux d'émissions et de bruit du véhicule.

Indiquez toujours le numéro d'identification du véhicule, figurant sur la plaque d'identification du véhicule et dans l'angle inférieur gauche du pare-brise.

Données et glossaire du véhicule

Identification du véhicule

Numéro d'identification du véhicule (NIV)



Le numéro d'identification du véhicule figure dans l'angle inférieur gauche du pare-brise.

Ce numéro est également inscrit sur la carrosserie, sous le siège de droite, gravé sur une plaque fixée à la base de l'ouverture de portière côté conducteur. Il apparaît également dans la section Informations sur le véhicule de l'écran pliable du conducteur (voir la section Identification du véhicule, page 3.09).

Plaque NIV



La plaque du numéro d'identification du véhicule renferme également les informations suivantes :

- Le poids nominal brut du véhicule
- Le poids nominal brut du véhicule avec remorque
- Le poids nominal brut du véhicule sur l'essieu avant
- Le poids nominal brut du véhicule sur l'essieu arrière

Données et glossaire du véhicule

Données

Présentation

Cette section contient toutes les données techniques nécessaires de votre véhicule et concerne les équipements de série du véhicule. Ces données peuvent donc différer pour les véhicules dotés d'équipements en option. Pour obtenir plus de renseignements, communiquez avec votre concessionnaire McLaren.

Températures de fonctionnement du véhicule

Température de fonctionnement ambiante minimale	-4 °F (-20 °C)
Température de fonctionnement ambiante maximale	+122 °F (+50 °C)

i REMARQUE : si le véhicule est utilisé en dehors de la plage de températures ambiantes minimale et maximale, vous risquez de constater une baisse de ses performances. McLaren décline toute responsabilité si la puissance moteur stipulée n'est pas atteinte alors que le véhicule est utilisé en altitude ou en dehors des plages de températures indiquées.

Moteur

Moteur - 720S Coupé	
Puissance nominale (kW) à tr/min	537 à 7 500
Puissance nominale (CH) à tr/min	720 à 7 500
Couple nominal (Nm) à tr/min	770 à 5 500
Couple nominal (lb-pi) à tr/min	568 à 5 500
Nombre de cylindres	8
Cylindrée en cm ³	3 994
Régime moteur maximal (tr/min)	8 500
Rapport puissance/poids (CH/T)	561

Données et glossaire du véhicule

Données

Moteur - 720S Spider	
Puissance nominale (kW) à tr/min	530 à 7 250
Puissance nominale (CH) à tr/min	720 à 7 250
Couple nominal (Nm) à tr/min	770 à 6 500
Couple nominal (lb-pi) à tr/min	568 à 6 500
Nombre de cylindres	8
Cylindrée en cm ³	3 994
Régime moteur maximal (tr/min)	8 500
Rapport puissance/poids (CH/T)	540

Moteur - 765LT Coupé	
Puissance nominale (kW) à tr/min	563 à 7 500
Puissance nominale (CH) à tr/min	765 à 7 500
Couple nominal (Nm) à tr/min	800 à 5 500
Couple nominal (lb-pi) à tr/min	590 à 5 500
Nombre de cylindres	8
Cylindrée en cm ³	3 994
Régime moteur maximal (tr/min)	8 500
Rapport puissance/poids (CH/T)	615

Moteur - 765LT Spider	
Puissance nominale (kW) à tr/min	563 à 7 500
Puissance nominale (CH) à tr/min	765 à 7 500
Couple nominal (Nm) à tr/min	800 à 5 500
Couple nominal (lb-pi) à tr/min	590 à 5 500
Nombre de cylindres	8
Cylindrée en cm ³	3 994
Régime moteur maximal (tr/min)	8 500

Données et glossaire du véhicule

Données

Rapport puissance/poids (CH/T)	592
--------------------------------	-----

Étiquette d'émission du véhicule



L'étiquette d'émission du véhicule est apposée de façon permanente sur le collecteur d'admission.

Sur l'étiquette figurent les renseignements suivants :

- cylindrée;

- énoncé de conformité avec les normes de l'EPA des É.-U. pour l'année modèle appropriée;
- normes en matière d'émissions d'échappement.

Vitesses maximales dans chaque rapport

720S Coupé et Spider	
1ère vitesse (mi/h [km/h])	50 (80)
2e vitesse (mi/h [km/h])	76 (122)
3e vitesse (mi/h [km/h])	105 (169)
4e vitesse (mi/h [km/h])	136 (218)
5e vitesse (mi/h [km/h])	173 (278)
6e vitesse (mi/h [km/h])	212 (340)
7e vitesse (mi/h [km/h])	197 (317)

765LT Coupé et Spider	
1ère vitesse (mi/h [km/h])	71 (44)
2e vitesse (mi/h [km/h])	108 (67)
3e vitesse (mi/h [km/h])	150 (93)

Données et glossaire du véhicule

Données

4e vitesse (mi/h [km/h])	193 (120)
5e vitesse (mi/h [km/h])	246 (153)
6e vitesse (mi/h [km/h])	314 (195)
7e vitesse (mi/h [km/h])	205 (330)

Rapports de vitesses

Rapports de vitesses - 720S Coupé et Spider	
1re vitesse	3,982:1
2e vitesse	2,612:1
3e vitesse	1,905:1
4e vitesse	1,479:1
5e vitesse	1,160:1
6e vitesse	0,906:1
7e vitesse	0,686:1
Transmission finale	3,308:1

Rapports de vitesses - 765LT Coupé et Spider	
1re vitesse	3,982:1
2e vitesse	2,612:1
3e vitesse	1,905:1

4e vitesse	1,479:1
5e vitesse	1,160:1
6e vitesse	0,906:1
7e vitesse	0,686:1
Transmission finale	3,727:1

Données et glossaire du véhicule

Données

Dimensions du véhicule

Dimensions – 720S Coupé et Spider

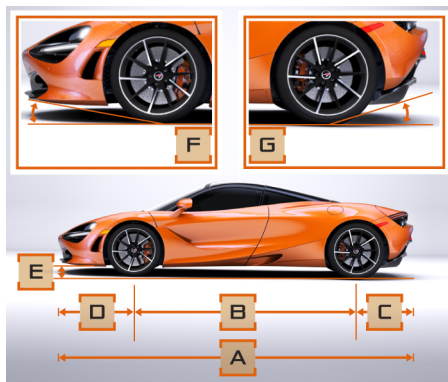

E	Garde au sol (normale)	4 po (107 mm)
	Garde au sol (levage du véhicule)	5 po (134 mm)
F	Angle d'attaque (normal)	8,3°
	Angle d'attaque (levage du véhicule)	10,4°
G	Angle de fuite (normal)	13,3°
	Angle de fuite (levage du véhicule)	12,6°

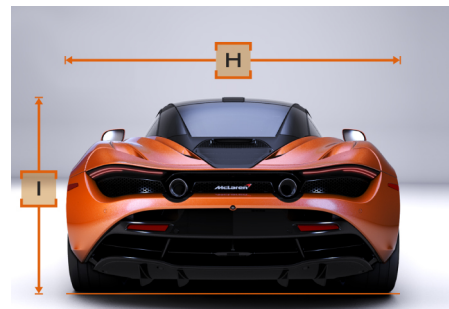

A	Longueur du véhicule	14 pi 11 po (4 543 mm)
B	Empattement	8 pi 10 po (2 670 mm)
C	Porte-à-faux arrière	2 pi 8 po (816 mm)
D	Porte-à-faux avant	3 pi 6 po (1 058 mm)

H	Largeur du véhicule (portières fermées, rétroviseurs inclus)	7 pi 1 po (2 161 mm)
I	Hauteur du véhicule (portières fermées) - Coupé	3 pi 11 po (1 196 mm)
	Hauteur du véhicule (portières fermées) - Spider	3 pi 11 po (1 194 mm)

Données et glossaire du véhicule

Données

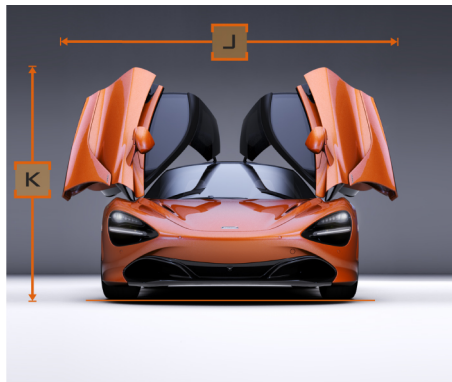

J	Largueur du véhicule (portières ouvertes au point le plus large)	9 pi 3 po (2 809 mm)
K	Hauteur du véhicule (portières ouvertes)	6 pi 5 po (1 953 mm)

i REMARQUE : Toutes ces dimensions sont approximatives.

Dimensions - 765LT Coupé et Spider

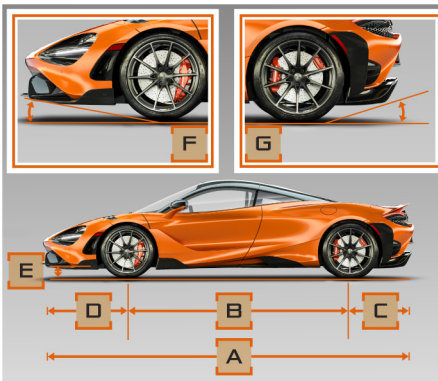

A	Longueur du véhicule	15 pi 1 po (4 600 mm)
B	Empattement	8 pi 10 po (2 670 mm)
C	Porte-à-faux arrière	2 pi 8 po (824 mm)
D	Porte-à-faux avant	3 pi 8 po (1 105 mm)

E	Garde au sol (normale)	4 po (101 mm)
	Garde au sol (levage du véhicule)	4 po (106 mm)
F	Angle d'attaque (normal)	6,93°
	Angle d'attaque (levage du véhicule)	8,88°
G	Angle de fuite (normal)	12,3°

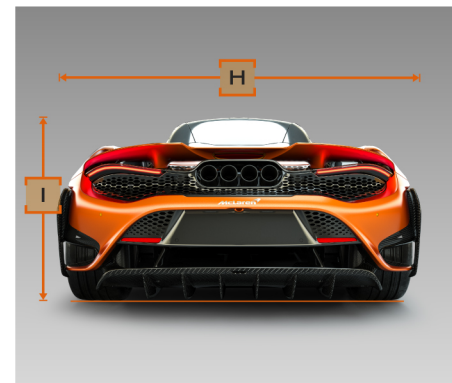

Données et glossaire du véhicule

Données

H	Largeur du véhicule (portières fermées, rétroviseurs inclus)	7 pi 1 po (2 161 mm)
I	Hauteur du véhicule (portières fermées) - Coupé	3 pi 10 po (1 159 mm)



J	Largeur du véhicule (portières ouvertes au point le plus large)	675LT Coupé de 9 pi 1 po (2 767 mm) 675LT Spider de 9 pi 10 po (3 006 mm)
K	Hauteur du véhicule (portières ouvertes)	675LT Coupé de 6 pi 5 po (1 947 mm) 675LT Spider de 6 pi 5 po (1 960 mm)

i REMARQUE : Toutes ces dimensions sont approximatives.

Poids du véhicule

Poids - 720S Coupé	
Poids à sec (lb [kg])	2 920 (1 322)
Poids à vide (avec tous les liquides et 90 % de carburant) (lb [kg])	3 128 (1 419)
Poids à vide en ordre de marche (plus 75 kg pour le conducteur) (lb [kg])	3 294 (1 494)
Répartition du poids à vide en ordre de marche (plus 75 kg pour le conducteur) - essieu avant (lb [kg])	1 368 (621)
Répartition du poids à vide en ordre de marche (plus 75 kg pour le conducteur) - essieu arrière (lb [kg])	1 925 (873)
Poids nominal brut du véhicule (PNBV) (lb [kg])	3 727 (1 690)

Données et glossaire du véhicule

Données

Répartition du poids nominal brut du véhicule - essieu avant (lb [kg])	1 682 (763)
Répartition du poids nominal brut du véhicule - essieu arrière (lb [kg])	2 045 (928)
Charge maximale - compartiment à bagages avant (lb [kg])	110 (50)

Poids - 720S Spider	
Poids à sec (lb [kg])	3 022 (1 371)
Poids à vide (avec tous les liquides et 90 % de carburant) (lb [kg])	3 236 (1 468)
Poids à vide en ordre de marche (plus 75 kg pour le conducteur) (lb [kg])	3 402 (1 543)

Répartition du poids à vide en ordre de marche (plus 75 kg pour le conducteur) - essieu avant (lb [kg])	1 451 (658)
Répartition du poids à vide en ordre de marche (plus 75 kg pour le conducteur) - essieu arrière (lb [kg])	1 951 (885)
Poids nominal brut du véhicule (PNBV) (lb [kg])	3 838 (1 741)
Répartition du poids nominal brut du véhicule - essieu avant (lb [kg])	1 779 (807)
Répartition du poids nominal brut du véhicule - essieu arrière (lb [kg])	2 059 (934)
Charge maximale - compartiment à bagages avant (lb [kg])	110 (50)

Poids - 765LT Coupé	
Poids à sec (lb [kg])	2 740 (1 243)
Poids à vide (avec tous les liquides et 90 % de carburant) (lb [kg])	2 952 (1 339)
Poids à vide en ordre de marche (plus 75 kg pour le conducteur) (lb [kg])	3 117 (1 414)
Répartition du poids à vide en ordre de marche (plus 75 kg pour le conducteur) - essieu avant (lb [kg])	1 310 (594)
Répartition du poids à vide en ordre de marche (plus 75 kg pour le conducteur) - essieu arrière (lb [kg])	1 808 (820)
Poids nominal brut du véhicule (PNBV) (lb [kg])	3 624 (1 644)
Répartition du poids nominal brut du véhicule - essieu avant (lb [kg])	1 656 (751)

Données et glossaire du véhicule

Données

Répartition du poids nominal brut du véhicule - essieu arrière (lb [kg])	1 748 (893)
Charge maximale - compartiment à bagages avant (lb [kg])	110 (50)

Poids - 765LT Spider	
Poids à sec (lb [kg])	2 848 (1 292)
Poids à vide (avec tous les liquides et 90 % de carburant) (lb [kg])	3 060 (1 388)
Poids à vide en ordre de marche (plus 75 kg pour le conducteur) (lb [kg])	3 225 (1 463)
Répartition du poids à vide en ordre de marche (plus 75 kg pour le conducteur) - essieu avant (lb [kg])	1 343 (609)

Répartition du poids à vide en ordre de marche (plus 75 kg pour le conducteur) - essieu arrière (lb [kg])	1 883 (854)
Poids nominal brut du véhicule (PNBV) (lb [kg])	3 726 (1 690)
Répartition du poids nominal brut du véhicule - essieu avant (lb [kg])	1 687 (765)
Répartition du poids nominal brut du véhicule - essieu arrière (lb [kg])	2 039 (925)
Charge maximale - compartiment à bagages avant (lb [kg])	110 (50)

Dimensions des roues et pneus

Dimensions des roues

Roues avant	9J x 19
Roues arrière	11J x 20

Données et glossaire du véhicule

Données

Pneus d'été

Pneus avant	
- Pirelli P Zero MC1	245/35 R19
- Pirelli P Zero™ Corsa MC1	245/35 R19
- Pirelli P Zero™ Trofeo R MC2	245/35 R19

Pneus arrière	
- Pirelli P Zero MC1	305/30 R20
- Pirelli P Zero™ Corsa MC1	305/30 R20
- Pirelli P Zero™ Trofeo R MC2	305/30 R20

Pneus d'hiver

Pneus avant	
- Pirelli SottoZero™ 2	245/35 R19

Pneus arrière	
- Pirelli SottoZero™ 2	295/30 R20

Rayon de braquage

Rayon de braquage de trottoir à trottoir	40 pi (12,2 m)
--	----------------

Données et glossaire du véhicule

Données

Pression de gonflage à froid

En charge	Roues avant		Roues arrière	
	bar	lb-po2	bar	lb-po2
Utilisation normale				
Pirelli P Zero™	2,2	32	2,2	32
Pirelli P Zero™ Corsa	2,2	32	2,2	32
Pirelli SottoZero™	2,2	32	2,2	32
Pirelli P Zero™ Trofeo R	2,0	29	2,0	29

En charge	Roues avant		Roues arrière	
	bar	lb-po2	bar	lb-po2
Vitesses supérieures à 165 mi/h (270 km/h)				
Pirelli P Zero™	2,7	39	2,7	39
Pirelli P Zero™ Corsa	2,7	39	2,7	39
Pirelli P Zero™ Trofeo R	2,5	36	2,5	36

La pression des pneus figure également sur une étiquette apposée sur la face intérieure de la trappe à carburant.

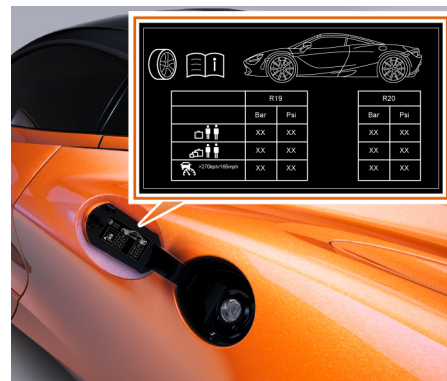

i REMARQUE : Sur certains marchés, l'étiquette de pression des pneus est apposée à la base de l'ouverture de la portière côté conducteur.

Données et glossaire du véhicule

Produits de service, liquides et capacités

Produits de service

Les produits de service sont le carburant, l'huile moteur, le liquide de refroidissement et le liquide de frein. McLaren recommande d'utiliser uniquement des produits testés et homologués pour McLaren. Aucun dommage résultant de l'utilisation de produits de service non homologués ne sera couvert par la garantie relative aux défauts matériels.

 **AVERTISSEMENT : lors de la manipulation, du stockage et de la mise au rebut des produits de service, respectez la réglementation en vigueur. Le non-respect de cette réglementation pourrait mettre en danger les personnes et l'environnement. Évitez tout contact direct des produits de service avec les yeux ou les plaies. En cas d'ingestion d'un produit de service, consultez immédiatement un médecin.**

 **RESPECT DE L'ENVIRONNEMENT :** mettez au rebut les produits de service en respectant l'environnement.

Spécifications de l'huile moteur

Capacité d'huile moteur	8,5 pintes
-------------------------	------------

 **REMARQUE :** McLaren recommande d'utiliser uniquement de l'huile moteur Gulf 5W-40.

Pour obtenir plus de renseignements, communiquez avec votre concessionnaire McLaren.

 **REMARQUE :** N'utilisez aucun additif pour lubrifiant. Ils risqueraient d'accroître l'usure et la détérioration des assemblages mécaniques. Aucun dommage causé par des additifs non homologués ne sera couvert par la garantie McLaren.

Carburant

 **AVERTISSEMENT :** Le carburant est extrêmement inflammable. Manipulez-le à l'écart du feu et des flammes nues et sans fumer. Coupez le moteur avant de faire l'appoint en carburant.

 **AVERTISSEMENT :** Évitez tout contact du carburant avec la peau ou les vêtements. Tout contact direct du carburant avec la peau ou toute inhalation de vapeurs de carburant est dangereux pour la santé.

Pour plus de détails sur le carburant, reportez-vous à la section Carburant recommandé, page 2.54.

Données et glossaire du véhicule

Produits de service, liquides et capacités

Réservoir de carburant

Capacité totale	15,9 gal US (60 litres)
Capacité restante quand le voyant jaune de bas niveau de carburant s'allume	5,3 gal US (20 litres)
Capacité restante quand le voyant rouge de bas niveau de carburant s'allume	2,9 gal US (11 litres)

Liquide de refroidissement

Capacité du système de refroidissement	6,5 gal US (24,5 litres)
Quantité d'antigel pour une protection jusqu'à -4 °F (20 °C)	3,2 gal US (12,25 litres)

Le liquide de refroidissement est composé d'un mélange d'eau, d'antigel et d'inhibiteur de corrosion. Son rôle est le suivant :

- assurer une protection antigel;
- permettre une efficacité accrue du système de refroidissement;
- proposer une protection anticorrosion.

i **REMARQUE :** Utilisez le liquide de refroidissement par tous les temps, toute l'année. Si vous n'utilisez pas de liquide de refroidissement, le système de refroidissement ne sera pas suffisamment protégé contre la corrosion et son efficacité sera réduite.

i **REMARQUE :** Pour éviter d'endommager le moteur, utilisez uniquement un liquide de refroidissement pré-mélangé assurant le niveau requis de protection antigel.

Lorsque de l'antigel/inhibiteur de corrosion est utilisé à la concentration adaptée, le point d'ébullition du liquide de refroidissement se situe autour de 266 °F (130 °C). La concentration en antigel et en inhibiteur de corrosion dans le système de refroidissement doit être d'environ 50 % ± 5 %. Ce niveau permet de protéger le système de refroidissement contre le gel jusqu'à des températures de -40 °F (-40 °C).

La concentration en antigel et en inhibiteur de corrosion dans le système de refroidissement ne doit pas dépasser 55 %, ce qui correspond à une protection antigel jusqu'à -49 °F (-45 °C). Une concentration supérieure ne permettra pas de dissiper la chaleur aussi efficacement.

En cas de fuite de liquide de refroidissement, n'utilisez pas votre véhicule et communiquez avec votre concessionnaire McLaren.

Données et glossaire du véhicule

Produits de service, liquides et capacités

Liquide de direction assistée

Utilisez uniquement du liquide de direction assistée Pentosin CHF202.

Liquide de frein

Utilisez uniquement du liquide de frein Pentosin DoT 5.1.

Après quelque temps, le liquide de frein absorbe l'humidité de l'air, ce qui a pour conséquence de réduire son point d'ébullition.



AVERTISSEMENT : Si le point d'ébullition du liquide de frein chute trop bas, des poches de vapeur peuvent se former dans le système de freinage lorsque les freins sont activés de manière appuyée (par exemple, dans les descentes ou sur piste), entraînant une perte d'efficacité. Pour éviter cela, faites remplacer le liquide de frein aux intervalles recommandés.

Données et glossaire du véhicule

Glossaire technique

Glossaire technique

Contrôle de la dynamique active

Système permettant au conducteur de modifier les caractéristiques du comportement routier et les performances du véhicule.

Aéroofrein

L'aéroofrein est constitué d'un aileron mobile permettant d'améliorer la stabilité de conduite et les performances de freinage du véhicule en augmentant l'appui aérodynamique arrière.

Système de freinage antiblocage (ABS)

Le système de freinage antiblocage empêche les roues de se bloquer lorsque vous freinez. Il permet de diriger plus facilement le véhicule durant les manœuvres de freinage.

Assistance au freinage d'urgence

L'assistance au freinage d'urgence s'active dans les situations de freinage d'urgence. Lorsque vous appuyez brusquement sur la pédale de frein, l'assistance au freinage d'urgence augmente la force exercée sur les freins et raccourcit ainsi la distance de freinage.

Fonction «frein sec»

La fonction «frein sec» s'active lorsque les essuie-glaces sont mis en marche. Elle empêche l'accumulation d'humidité sur les disques de frein en cas de pluie en activant momentanément les freins de sorte que les plaquettes touchent les disques.

Freinage de correction de trajectoire

Le freinage de correction de trajectoire offre tous les avantages d'un différentiel à vecteur de couple, mais il est intégré au système de freinage afin de réduire le poids et de proposer une réponse plus rapide.

Si le système détecte que le véhicule commence à sous-virer, le frein de la roue arrière intérieure est légèrement activé. Ceci permet d'augmenter la vitesse de lacet du véhicule et de le rendre plus résistant aux sous-virages. La force «g» latérale est également accrue pour une meilleure tenue de route.

Si le conducteur accélère trop en sortie de virage, la vitesse de la roue arrière intérieure augmente et, sans freinage de correction de trajectoire, risque d'entraîner l'instabilité du véhicule. Dans cette situation, le freinage de correction de trajectoire va activer légèrement le frein au niveau de la roue arrière intérieure, pour restaurer à la fois la traction et la stabilité.

Coupure de cylindre

La coupure de cylindre agit lors des passages à une vitesse supérieure en modes de transmission Sport et Piste, ainsi que de tels passages de vitesse manuels en mode de transmission Confort.

Lors du passage à un rapport supérieur en pleine accélération, l'alimentation en carburant est interrompue (coupée) dans un certain nombre de cylindres du moteur. Cela permet de faire chuter le couple et le régime du moteur pour faciliter le passage de vitesse. Cela amplifie le son du passage à une vitesse supérieure.

Préfreinage électronique

Lorsque la pédale d'accélérateur est relâchée brutalement, la fonction de préfreinage électronique met immédiatement en contact les plaquettes de frein avec les disques, pour un freinage plus rapide.

Données et glossaire du véhicule

Glossaire technique

Contrôle électronique de stabilité (ESC)

L'ESC contrôle la stabilité de conduite et la traction entre les pneus et le revêtement routier.

GPS (Global positioning system)

Des signaux satellites fournissent des informations sur le positionnement géographique du véhicule, via des récepteurs dédiés. Ces signaux sont alors comparés à une carte numérique et utilisés pour déterminer la position du véhicule et le guider.

Contrôle du comportement routier

Le commutateur de contrôle du comportement routier agit sur le système de Proactive Chassis Control II.

Aide au démarrage en côte

L'aide au démarrage en côte évite au véhicule de reculer lors des démarrages en côte. Le système de freinage active automatiquement les freins jusqu'à ce que la pédale d'accélérateur soit enfoncée.

Coupage d'allumage

La coupure d'allumage entre en action lors des passages manuels à une vitesse supérieure en mode de transmission.

Lors du passage à un rapport supérieur en pleine accélération, l'allumage du moteur est interrompu (coupé) dans un certain nombre de cylindres du moteur. Cela permet de faire chuter le couple et le régime du moteur pour faciliter le passage de vitesse.

Poussée d'inertie

Si le mode Non actif est sélectionné ou dans le contexte du mode de transmission Piste, lors de l'appel au passage à une vitesse supérieure à des vitesses élevées et d'une forte accélération, la poussée d'inertie offre une accélération particulièrement élevée. Dans des conditions de conduite normales, lorsque cette inertie et une performance maximale ne sont pas nécessaires, le régime moteur et la vitesse de transmission sont harmonisés de manière à accomplir un passage à une vitesse supérieure en douceur. Cependant, lorsque la «poussée d'inertie» entre en jeu, l'embrayage de la prochaine vitesse est engagé avec une force accrue et le régime moteur ne diminue pas complètement, il utilise donc l'inertie de ses masses rotatives internes. Cela procure ainsi une impulsion de couple lorsque la vitesse est engagée, favorisant l'accélération et maximisant la performance.

Accès sans clé

L'accès sans clé permet au conducteur de déverrouiller le véhicule et de désarmer l'alarme en ouvrant simplement la portière lorsque la clé se trouve à moins de 3 pi 11 in (1,2 m) des capteurs de portière.

Commande de lancement

La commande de lancement permet d'obtenir des performances d'accélération maximales depuis un départ arrêté.

Détecteurs d'obstacles

Ce système est composé de quatre capteurs à ultrasons situés sur le pare-chocs avant, de quatre capteurs à ultrasons situés sur le pare-chocs arrière et de deux avertisseurs sonores. Lorsque les détecteurs d'obstacles détectent un obstacle au cours d'une manœuvre, les bipeurs émettent un avertissement sonore.

Indicateur de changement de rapport de performance (PSC)

L'indicateur de changement de rapport de performance est un signal audible qui retentit lorsqu'un passage à la vitesse supérieure est requis afin d'assurer une performance optimale.

Données et glossaire du véhicule

Glossaire technique

Caméra de recul (RVC)

La caméra de recul est montée au centre du pare-chocs arrière. L'image vidéo en direct apparaît soit sur écran pliable du conducteur ou écran tactile du système d'infodivertissement central dès que la fonction est active.

Boîte de vitesses SSG

La boîte de vitesses à double embrayage SSG (seamless shift gearbox) est une boîte 7 vitesses à double embrayage. Les changements de vitesse peuvent se faire de manière entièrement automatique ou être commandés par le conducteur. Ils sont pratiquement instantanés. C'est son association avec le couple ininterrompu du moteur qui permet d'obtenir une accélération continue.

Dispositif de retenue supplémentaire (SRS)

Ce dispositif comprend plusieurs coussins gonflables qui se déploient automatiquement en cas d'accident, pour assurer une protection renforcée des occupants.

Aide au stationnement à 360

Ce système exploite les images de quatre caméras montées au centre des pare-chocs avant et arrière, ainsi que de chaque rétroviseur extérieur. L'image vidéo en direct de toutes ces caméras génère une vue périphérique sur l'écran tactile du système d'infodivertissement central lorsque la fonction est active.

Système de contrôle de la pression des pneus (TPMS)

Le système de contrôle de la pression des pneus contrôle en permanence la pression et la température des quatre pneus. Il avertit le conducteur si la pression chute ou si la température augmente dans un ou plusieurs pneus.

Numéro d'identification du véhicule (NIV)

Le numéro d'identification du véhicule est un numéro unique à 17 chiffres fournissant des informations sur le véhicule ainsi que sur la date et le lieu de sa fabrication.

Exemple de NIV : SBM14DCC1HW000001

McLaren 

Renseignements de conformité

Conformité	8.02
McLaren Infotainment System (MIS).....	8.02
Smart Key Fob.....	8.03

Renseignements de conformité

Conformité

McLaren Infotainment System (MIS)

All regions/markets

Model: EC11-MC100E, EC11-MC100J, EC11-MC100K, EC11-MC100M

Speaker Impedance: 4-8Ω

Operating Voltage: 14.2V (9V - 16V allowable)

U.S.



FCC ID: IOMKC014

This device complies with Part 15 of the FCC Rules. Operation is subject to the following two conditions:

1. This device may not cause harmful interference, and
2. This device must accept any interference received, including interference that may cause undesired operation.

Any changes or modifications not expressly approved by the party responsible for compliance may void the user's authority to operate this equipment.

This device complies with FCC radiation exposure limits set forth for an uncontrolled environment. This equipment should be installed and operated with a minimum distance of 20cm between the radiator and your body.

This transmitter must not be co-located or operating in conjunction with any other antenna or transmitter.

Canada

IC: 282C-KC014

This device complies with Industry Canada's licence-exempt RSSs. Operation is subject to the following two conditions:

1. This device may not cause interference; and
2. This device must accept any interference, including interference that may cause undesired operation of the device.

Le présent appareil est conforme aux CNR d'Industrie Canada applicables aux appareils radio exempts de licence. L'exploitation est autorisée aux deux conditions suivantes :

1. l'appareil ne doit pas produire de brouillage;
2. l'appareil doit accepter tout brouillage radioélectrique subi, même si le brouillage est susceptible d'en compromettre le fonctionnement.

This device complies with IC radiation exposure limits set forth for an uncontrolled environment. This equipment should be installed and operated with a minimum distance of 20cm between the radiator and your body.

Cet équipement est conforme aux limites d'exposition aux rayonnements IC établies pour un environnement non contrôlé. Cet équipement doit être installé et utilisé avec un minimum de 20 cm de distance entre la source de rayonnement et votre corps.

Renseignements de conformité

Conformité

Smart Key Fob

Models

Europe, U.S., Canada: A-0775G40

U.S.



FCC ID: AQ0003

This device complies with Part 15 of the FCC Rules. Operation is subject to the following two conditions:

1. This device may not cause harmful interference, and
2. This device must accept any interference received, including interference that may cause undesired operation.

No changes shall be made to the equipment without the manufacturer's permission as this may void the user's authority to operate the equipment.

This device complies with FCC radiation exposure limits set forth for an uncontrolled environment. This equipment should be installed and operated with a minimum distance of 20cm between the radiator and your body.

This transmitter must not be co-located or operating in conjunction with any other antenna or transmitter.

Canada

IC: 10176A-003

This device complies with Industry Canada's licence-exempt RSSs. Operation is subject to the following two conditions:

1. This device may not cause interference; and
2. This device must accept any interference, including interference that may cause undesired operation of the device.

- IC ID: 10176A-003
- Key fob model number: A-0775G40 (433.96MHz)

- Key fob manufacturer: Pektron

IC: 10176A-003

Cet appareil est conforme au RSS sans licence d'Industrie Canada. Le fonctionnement est soumis aux deux conditions suivantes:

1. Cet appareil ne doit pas causer d'interférences. et
2. Cet appareil doit accepter toutes les interférences, y compris celles susceptibles de provoquer un fonctionnement indésirable de l'appareil.

- IC ID: 10176A-003
- Numéro de modèle: A-0775G40 (433.96MHz)
- fabricante: Pektron

McLaren 

Index

A	
Accès sans clé.....	1.04
Accessoires	
compartiments de rangement.....	5.16
éclairage d'entrée.....	5.15
éclairage de sortie.....	5.15
éclairage intérieur.....	5.14
pare-soleil.....	5.20
porte-gobelets.....	5.19
Ports USB.....	5.21
présentation.....	7.02
Prise 12 V.....	5.20
toit électrochrome.....	5.15
Activation/désactivation de la climatisation.....	5.07
Aération	
tableau de bord.....	5.10
tableau de bord central.....	5.10
Aéroofrein.....	2.38
test manuel.....	2.41
Aéroofrein - test manuel.....	2.41
Affichage central	
appariement d'appareil.....	4.28
audio Bluetooth.....	4.39
autres renseignements.....	4.04
AUX.....	4.39
caméras.....	4.26
commandes de la radio.....	4.45
commandes multimédias.....	4.36
commandes système.....	4.04
connexion d'un appareil externe.....	4.37
contacts.....	4.33
droit d'auteur.....	4.04
fin d'un appel.....	4.32
introduction.....	4.07
navigation.....	4.23
options pendant un appel entrant.....	4.32
Ouvre-porte de garage.....	4.26, 4.53
paramètres régionaux.....	4.10
passage d'un appel.....	4.30
présentation - multimédia.....	4.35
présentation - navigation.....	4.41
présentation - radio.....	4.45
présentation - téléphone.....	4.42
radio data system.....	4.46
réception d'un appel.....	4.32
reconnaissance vocale.....	4.55
réglage d'une destination.....	4.43
réglages.....	4.08
réglages audio.....	4.14
réglages d'éclairage.....	4.17
réglages de connexion.....	4.13
réglages de la radio et du multimédia.....	4.15
réglages de téléphone Bluetooth.....	4.16
réglages généraux.....	4.08
sécurité.....	4.41
stockage.....	4.38
Télémétrie de piste McLaren.....	4.47
USB et iPod.....	4.37
utilisation du système de navigation.....	4.42
Affichage de l'autonomie de carburant.....	3.23
Affichage de la température.....	3.04
Affichage de la température de l'eau.....	3.22
Affichage de la température extérieure.....	3.04
Affichage du groupe d'instruments.....	3.04
Affichage du niveau de carburant.....	3.23
Aide au démarrage en côte.....	2.34
Aide au stationnement à 360.....	2.16
Alarme.....	1.27
armement.....	1.27
désarmement.....	1.27
urgence.....	1.63
Alarme automatique.....	4.20
Alarme d'urgence.....	1.63
Alarme volumétrique.....	1.29
Ampoules, remplacement.....	6.29
Anneau - remorquage.....	6.14
Antidémarrage.....	1.28
Appoint de carburant.....	2.53
Appoint des liquides.....	6.02
huile de boîte de vitesses.....	6.05
huile moteur.....	6.03

Index

lave-glace.....	6.10
liquide de direction assistée.....	6.08
liquide de frein.....	6.09
liquide de refroidissement - Coupé.....	6.05
liquide de refroidissement - Spider.....	6.06
Arrêt du moteur.....	2.09
Assistance au freinage d'urgence.....	2.33
Assistance McLaren.....	6.49
en cas de panne.....	6.49
Augmentation de la garde au sol.....	1.68
Augmentation de la hauteur de conduite.....	1.68
Autres renseignements.....	4.04
Avertissements - niveau d'huile moteur.....	6.02
Avertissements - température de l'huile moteur.....	6.05
Avertisseur sonore.....	1.41

B	
Balayage automatique.....	1.65
Batterie.....	6.17
Batterie de rechange.....	6.49
Becquet.....	2.38
Becquet arrière.....	2.38
Boîte de vitesses.....	2.18
appoint de l'huile.....	6.05
mode manuel / automatique.....	2.20

palettes de changement de vitesse.....	2.22
positions de la boîte de vitesses.....	2.18
rétrogradation forcée.....	2.20
Boîte de vitesses SSG.....	2.18
mode manuel / automatique.....	2.20
palettes de changement de vitesse.....	2.22
positions de la boîte de vitesses.....	2.18
rétrogradation forcée.....	2.20
Boîtier à fusibles	
batterie.....	6.26
principal.....	6.21
secondaire.....	6.24
Boîtier à fusibles de la batterie.....	6.26
fusibles.....	6.26
Boîtier à fusibles principal.....	6.21
fusibles.....	6.21
Boîtier à fusibles secondaire.....	6.24
fusibles.....	6.24
Bouton d'ouverture intérieur du compartiment à bagages.....	1.16, 1.25
Bouton d'ouverture intérieur du couvre-capote.....	1.25
Bouton START/STOP (démarrage/arrêt).....	2.03
Buses d'aération	
tableau de bord.....	5.10
tableau de bord central.....	5.10

C

Caméra.....	2.15
Aide au stationnement à 360.....	2.16
de recul.....	2.15
périphérique.....	2.16
Caméra de recul.....	2.15
Caméras.....	4.26
Caméras périphériques.....	2.16
Capacités.....	7.15
huile moteur.....	7.15
réservoir de carburant.....	7.16
système de refroidissement.....	7.16
Capot d'entretien.....	1.12, 1.14
Fermeture.....	1.13, 1.15
Ouverture.....	1.12, 1.14
Capot - d'entretien.....	1.12, 1.14
Démontage.....	1.12, 1.14
Installation.....	1.13, 1.15
Caractéristiques techniques.....	7.04
dimensions des roues et pneus.....	7.12
dimensions du véhicule.....	7.08
moteur.....	7.04
poids du véhicule.....	7.10
pression des pneus.....	7.14
rapports de vitesses.....	7.07
rayon de braquage.....	7.13
Températures de fonctionnement du véhicule.....	7.04

Index

vitesse - rapports.....	7.06	mode SYNC.....	5.06	Compartiments de rangement des	
Carburant.....	2.53	rétroviseurs chauffants.....	5.12	portières.....	5.17
entonnoir.....	6.14	sièges chauffants.....	5.11	Compliance	
qualité.....	2.54	température.....	5.08	McLaren Infotainment System	
réservoir.....	7.16	vitesse de la soufflerie.....	5.09	(MIS).....	8.02
sécurité.....	7.15	Colonne de direction		Compte-tours.....	3.02
Ceintures de sécurité.....	1.42	commande manuelle.....	1.39	Compteur de vitesse.....	3.03
limiteurs de force.....	1.44	réglage électrique.....	1.39	Compteur kilométrique.....	3.06
port.....	1.43	Commande d'éclairage automatique.....	1.60	Conduite.....	2.12
prétendeurs.....	1.43	Commande de l'éclairage.....	1.59	Conduite économique.....	2.13
sécurité.....	1.42	Commande de lancement.....	2.29	Conduite en hiver.....	2.56, 2.56
Ceintures de sécurité - sièges.....	1.42	Commande - éclairage.....	1.59	Conduite sur piste.....	6, 2.52
Changement des roues.....	6.43	Commandes système.....	4.04	Conformity Information	
Chauffage de rétroviseur de portière.....	1.57	Compartiment à bagages		McLaren Infotainment System	
Chaussettes à neige.....	2.56	avant.....	1.15	(MIS).....	8.02
Clignotants.....	1.62	équipement.....	6.12	Contact - mise en marche.....	2.03
Climatisation.....	5.04	Fermeture.....	1.16	Contrôle de la transmission.....	2.27
activation/désactivation.....	5.07	ouverture - batterie déchargée.....	6.32	Contrôle des pneus.....	3.07
buse d'aération centrale.....	5.10	ouverture manuelle.....	6.32	Contrôle du comportement routier.....	2.25
buses d'aération.....	5.10	Compartiment à bagages arrière		Contrôle d'huile moteur.....	6.02
commandes.....	5.04	rangement.....	5.18	Contrôle électronique de stabilité	
commandes de la climatisation.....	5.05	Compartiment à bagages avant.....	1.15	(ESC).....	2.35
désembuage.....	5.07	déverrouillage et ouverture.....	1.15	désactivation.....	2.35
distribution de l'air.....	5.10	Compartiment de rangement de la console		modes dynamiques.....	2.36
Évacuation de la chaleur.....	5.06	centrale.....	5.16, 5.17	réactivation.....	2.37
lunette arrière chauffée.....	5.12	Compartiments de rangement.....	5.16	Coussins gonflables.....	1.44
mode automatique.....	5.05	console centrale.....	5.16, 5.17	avant.....	1.46
mode de recirculation de l'air.....	5.09	portière.....	5.17	coussins gonflables pour genoux.....	1.47
mode manuel.....	5.06	siège.....	5.18	déploiement.....	1.49

Index

Essai hors position (OOP).....	1.50	mise du contact.....	2.03	Déverrouillage de porte.....	4.21
modification du système.....	1.46	positions de la boîte de vitesses.....	2.07	Déverrouillage depuis l'intérieur.....	1.10
passagers enfants.....	1.51	témoins d'avertissement.....	2.04	Déverrouillage et ouverture du	
remplacement.....	1.46	témoins de signalement.....	2.05	compartiment à bagages avant.....	1.15
rideaux gonflables.....	1.47	Démarrage forcé.....	6.18	Déverrouillage manuel.....	6.30
système de classification des		Démarrage par câbles.....	6.18	Déverrouillage manuel des portières	
occupants.....	1.48	Démontage du capot		support de clé.....	6.15
Coussins gonflables avant.....	1.46	d'entretien.....	1.12, 1.14	Dimensions.....	7.08
Coussins gonflables pour genoux.....	1.47	Dépannage de votre véhicule.....	6.50	Dimensions des roues.....	7.12
Couvre-capote.....	1.23	Déploiement - coussins gonflables.....	1.49	Dimensions des roues et pneus.....	7.12
Fermeture.....	1.24	Déploiement de l'écran du		Dimensions du véhicule.....	7.08
fonctionnement.....	1.23	conducteur.....	3.04	Dispositif anticrevaision.....	6.13
		Déploiement de l'écran pliable du		Dispositif de retenue.....	1.44
		conducteur.....	3.04	ancrages de sangle d'attache.....	1.53
		Désembuage - climatisation.....	5.07	enfant.....	1.51
		Désembuage des vitres -		supplémentaire.....	1.44
		climatisation.....	5.07	Système KISI de retenue pour	
		Détecteur de mouvement intérieur.....	1.29	enfants.....	1.52
		Détecteur de mouvement - intérieur.....	1.29	Dispositif de retenue pour enfants.....	1.51
		Détecteur de pluie.....	1.65	Système KISI de retenue pour	
		Détecteurs		enfants.....	1.52
		mouvement intérieur.....	1.29	Dispositif de retenue supplémentaire.....	1.44
		stationnement.....	2.14	Distribution de l'air - climatisation.....	5.10
		Détecteurs d'obstacles.....	2.14	Documentation du propriétaire.....	5.19
		Déverrouillage - batterie déchargée.....	6.30	Données	
		Déverrouillage de l'extérieur		présentation.....	7.04
		sans clé.....	1.06	Données enregistrées.....	7
		Déverrouillage de l'extérieur		Droit d'auteur.....	3, 4.04
		télécommande de clé.....	1.04		

Index

E		
Échappement.....	2.13	
contrôle de la température.....	2.13	
Éclairage		
appel de phares.....	1.61	
clignotants.....	1.62	
commande.....	1.59	
commande automatique.....	1.60	
éclairage d'accueil.....	5.14	
éclairage d'ambiance.....	5.14	
extérieur.....	1.58	
feu de route.....	1.61	
feux de croisement.....	1.60	
feux de détresse.....	1.63	
feux de jour.....	1.61	
feux de position.....	1.60	
feux de stationnement.....	1.64	
intérieur.....	5.14	
phare antibrouillard arrière.....	1.62	
Éclairage d'entrée.....	5.15	
Éclairage de sortie.....	5.15	
Éclairage externe.....	1.58	
Éclairage intérieur.....	5.14	
éclairage d'accueil.....	5.14	
éclairage d'ambiance.....	5.14	
Écran.....	3.19	
affichage du comportement routier et de la transmission.....	3.21	
Affichage du mode de contrôle électronique de la stabilité.....	3.21	
autonomie de carburant.....	3.23	
groupe d'instruments.....	3.04	
indicateur de position de la boîte de vitesses.....	3.20	
informations véhicule.....	3.07	
messages.....	3.11	
mode Piste.....	3.19	
mode Sport.....	3.19	
niveau de carburant.....	3.23	
ordinateur de bord.....	3.06	
température de l'eau.....	3.22	
température de l'huile.....	3.22	
Écran du conducteur.....	3.04, 3.19	
affichage droit : présentation.....	2.06	
Affichage gauche : présentation.....	2.06	
compteur de vitesse.....	3.03	
indicateur de position de la boîte de vitesses.....	3.20	
informations véhicule.....	3.07	
lecteur multimédia.....	3.10	
messages.....	3.11	
Mode confort.....	3.19	
mode Piste.....	3.19	
mode Sport.....	3.19	
navigation.....	3.10	
niveau de carburant.....	3.23	
ordinateur de bord.....	3.06	
Présentation.....	3.02	
tachymètre.....	3.02	
téléphone.....	3.09	
témoins de changement de rapport.....	3.02	
température de l'eau.....	3.22	
Écran pliable du conducteur		
affichage droit : présentation.....	2.06	
Affichage gauche : présentation.....	2.06	
En cas de vol.....	5.13	
Entonnoir - carburant.....	6.14	
Entonnoir de remplissage de carburant d'urgence.....	6.14	
Entretien et garantie.....	5.19	
Entretien et maintenance de la batterie		
charge de la batterie.....	6.17	
rechargement de la batterie.....	6.17	
Équipement.....	6.12	
compartiment à bagages.....	6.12	
Équipement d'urgence		
sécurité de l'équipement d'urgence..	6.12	
support de la clé de déverrouillage manuel des portières.....	6.15	
équipement de sécurité.....	6.12	
Équipement d'urgence		
Outil de déverrouillage du capot d'entretien.....	6.14	
Essuie-glaces.....	1.65	
détecteur de pluie.....	1.65	

Index

lave/essuie-glace.....	1.66
modes d'essuie-glace.....	4.22
Remplacement du balai d'essuie-glace.....	6.36
sensibilité des essuie-glaces.....	4.23
un seul balayage.....	1.65
État de la batterie.....	3.08
État électrique.....	2.02
État électrique du véhicule.....	2.02
Évacuation de la chaleur - climatisation.....	5.06
Extincteur.....	6.15, 6.15

F

Fenêtre micro-ondes.....	5.02
Fermeture de la lunette arrière.....	1.23
Fermeture des vitres.....	5.02
Fermeture du compartiment à bagages.....	1.16
Fermeture du couvre-capote.....	1.24
Fermeture du toit.....	1.19
Fermeture du toit avec la télécommande de clé.....	1.21
Feu de route.....	1.61
Feux de croisement.....	1.60, 1.60
appels.....	1.61
feu de route.....	1.61
Feux de détresse.....	1.63

Feux de jour.....	1.61
Feux de position.....	1.60
Feux de stationnement.....	1.64
Feux - position.....	1.60
Fonction «frein sec».....	2.33
Fonction de mémorisation des sièges électriques et des rétroviseurs.....	1.35
Freinage de correction de trajectoire.....	2.34
Frein au pied.....	2.08
Frein de stationnement.....	2.07
Freins	

aide au démarrage en côte.....	2.34
assistance au freinage d'urgence.....	2.33
fonction «frein sec».....	2.33
Freinage de correction de trajectoire.....	2.34
pédale.....	2.08
ped.....	2.08
Préfreinage électronique.....	2.34
rodage.....	2.51
stationnement.....	2.07
Système de freinage antiblocage (ABS).....	2.32
témoin d'avertissement.....	2.09
Témoin d'état du système de freinage antiblocage.....	2.33

Fusibles

boîtier à fusibles de la batterie.....	6.26
boîtier à fusibles principal.....	6.21

boîtier à fusibles secondaire.....	6.24
remplacement.....	6.21

G

Garde au sol.....	6
Généralités.....	2.32
Glossaire technique.....	7.18
Glossaire - technique.....	7.18

H

Horloge.....	3.04
Housse de protection.....	6.47
Huile - boîte de vitesses.....	6.05
Huile moteur.....	6.02
appoint des liquides.....	6.03
avertissements de niveau.....	6.02
avertissements de température.....	6.05
capacité.....	7.15
spécifications.....	7.15
utilisation.....	6.02
vérification.....	6.02
Huile - moteur	
affichage de la température.....	3.22
état.....	3.08
Huile - moteur.....	6.02
appoint.....	6.03
avertissements de niveau.....	6.02

Index

avertissements de température.....	6.05
capacité.....	7.15
niveau.....	6.02
spécifications.....	7.15
vérification.....	6.02
I	
Identification du véhicule.....	3.09
Inclinaison des rétroviseurs en marche arrière.....	4.19
Indicateur de changement de rapport de performance.....	4.20
Indicateur de changement de vitesse de la boîte de vitesses.....	2.13
Indicateur de position de la boîte de vitesses.....	3.20
Informations véhicule.....	3.07
contrôle des pneus.....	3.07
état de l'huile.....	3.08
état de la batterie.....	3.08
identification du véhicule.....	3.09
intervalle d'entretien.....	3.08
messages d'erreur.....	3.07
Inspection des roues.....	6.41
Inspections des pneus.....	6.41
Installation du capot d'entretien...1.13, 1.15	
Instruments.....	3.19
affichage de l'autonomie de carburant.....	3.23
affichage de la température de l'eau.....	3.22
affichage de la température de l'huile.....	3.22
affichage des messages.....	3.11
affichage droit : présentation.....	2.06
affichage du comportement routier et de la transmission.....	3.21
Affichage du mode de contrôle électronique de la stabilité.....	3.21
affichage du niveau de carburant.....	3.23
Affichage gauche : présentation.....	2.06
compteur de vitesse.....	3.03
déploiement de l'écran du conducteur.....	3.04
écran.....	3.19
fenêtre d'affichage.....	3.19
indicateur de position de la boîte de vitesses.....	3.20
informations véhicule.....	3.07
Mode confort.....	3.19
mode Piste.....	3.19
modes de l'écran du conducteur.....	3.04
mode Sport.....	3.19
nettoyage.....	6.47
ordinateur de bord.....	3.06
pliage de l'écran du conducteur.....	3.04
Présentation.....	3.02
Présentation de l'écran du conducteur.....	2.05
tachymètre.....	3.02
témoins de changement de rapport.....	3.02
Intervalle d'entretien.....	3.08
Introduction.....	2
Données enregistrées.....	7
Présentation.....	4.07
J	
Jours de stationnement.....	2.03
L	
Lampes de lecture.....	5.14
Lavage.....	6.45
extérieur.....	6.45
roues.....	6.45
Lavage du véhicule.....	6.45
Lave-glace.....	6.10, 6.10
pare-brise.....	6.10
Lecteur multimédia	
commandes multimédias.....	4.36
connexion d'un appareil externe.....	4.37
Présentation.....	4.35
stockage.....	4.38

Index

USB et iPod.....	4.37	fonctionnement.....	1.22	Modes de l'écran du conducteur.....	3.04
levage du véhicule.....	1.68	ouverture.....	1.22	Modes de l'écran pliable du	
abaissér.....	1.70	Lunette arrière chauffée.....	5.12	conducteur.....	3.04
fonctionnement.....	1.68	M		Modes ESC dynamiques.....	2.36
relever.....	1.69	<hr/>		Mode SYNC - climatisation.....	5.06
Limite de vitesse supérieure.....	2.49, 2.50	Manuel de l'utilisateur électronique.....	4	Mode voiturier.....	4.22
réglage.....	2.49, 2.50	McLaren Infotainment System (MIS)		Moteur.....	2.09
Limite de vitesse sur route.....	4.23	Compliance.....	8.02	antidémarrage.....	1.28
Limiteur de vitesse actif		Conformity Information.....	8.02	arrêt.....	2.09
réglage d'une limite de vitesse		Messages.....	3.07	caractéristiques techniques.....	7.04
supérieure.....	2.49, 2.50	Messages d'affichage.....	3.11	démarrage.....	2.09
Limiteurs de force - ceintures de		Messages d'erreur.....	3.07	puissance.....	7.04
sécurité.....	1.44	Miroirs		rodage.....	2.51
Liquide de direction assistée.....	7.17	de courtoisie.....	5.20	Système d'arrêt-départ ECO.....	2.10
appoint des liquides.....	6.08	Miroirs de courtoisie.....	5.20	témoin d'avertissement.....	2.12
Liquide de frein.....	7.17	Mise du contact.....	2.03	Multimédia.....	3.10
appoint des liquides.....	6.09	Mise en place du triangle de		audio Bluetooth.....	4.39
Liquide de refroidissement.....	7.16	signalisation.....	6.13	AUX.....	4.39
appoint - Coupé.....	6.05	Mise sur cric du véhicule.....	6.48	N	
appoint - Spider.....	6.06	Mode automatique - climatisation.....	5.05	<hr/>	
Liquide - direction assistée.....	7.17	Mode automatique - transmission.....	2.20	Navigation.....	3.10, 4.23
appoint des liquides.....	6.08	Mode de recirculation - climatisation.....	5.09	Présentation.....	4.41
Liquide - frein		Mode de recirculation d'air -		réglage d'une destination.....	4.43
appoint des liquides.....	6.09	climatisation.....	5.09	sécurité.....	4.41
Liquide - frein.....	7.17	Mode d'urgence Limp home.....	2.13	utilisation du système de	
Lo-Jack, système de récupération.....	5.13	Mode manuel - climatisation.....	5.06	navigation.....	4.42
Lunette arrière.....	1.22	Mode manuel - transmission.....	2.20	Nettoyage.....	6.45
chauffage.....	5.12	Modes d'essuie-glace.....	4.22	affichage central.....	6.47
Fermeture.....	1.23				

Index

Écran du conducteur.....	6.47
extérieur.....	6.45
instruments et écrans d'affichage.....	6.47
intérieur.....	6.46
roues.....	6.45
Nettoyage des écrans d'affichage.....	6.47
Numéro d'identification du véhicule.....	7.03
Numéro d'identification - véhicule.....	7.03

O

Outil de déverrouillage du capot d'entretien.....	6.14
Outils.....	6.12, 6.14
Ouverture d'une portière de l'extérieur.....	1.06
de l'intérieur.....	1.10
Ouverture de la lunette arrière.....	1.22
Ouverture des vitres.....	5.02
Ouverture du couvre-capote.....	1.23
toit.....	1.18
Ouverture du couvre-capote.....	1.23
Ouverture du toit.....	1.18
Ouverture du toit avec la télécommande de clé.....	1.20
Ouverture et fermeture des buses d'aération buse d'aération du tableau de bord central.....	5.10

buses d'aération du tableau de bord.....	5.10
Ouvre-porte de garage.....	4.26, 4.53
Effacement de tous les ouvre-porte de garage programmés.....	4.54
Présentation.....	4.53
Programmation.....	4.53
réglages.....	4.26

P

Panne.....	6.49
Panneau de dynamique active.....	2.24
bouton d'activation.....	2.24
commande de lancement.....	2.29
contrôle de la transmission.....	2.27
contrôle du comportement routier.....	2.25
Paramètres régionaux.....	4.10
Pare-soleil.....	5.20
Passagers enfants.....	1.51
Passagers - enfants.....	1.51
Pédale de frein.....	2.08
Permutation des roues.....	6.43
Phare antibrouillard arrière.....	1.62
Pièces présentation.....	7.02
Pièces et accessoires présentation.....	7.02

Pièces et accessoires d'origine McLaren présentation.....	7.02
Pile déchargée.....	1.06
Pile de la télécommande de clé déchargée.....	6.35
démarrage du moteur.....	6.31
déverrouillage.....	6.30
Plein de carburant.....	2.53
Pliage de l'écran du conducteur.....	3.04
Pliage de l'écran pliable du conducteur.....	3.04
Pneus.....	6.39
asymétriques.....	6.40
contrôle de la pression.....	2.43
contrôle de la température.....	2.44
été.....	7.13
hiver.....	7.13
inspection.....	6.41
marquages.....	6.39
pressions.....	6.42, 7.14
produit d'étanchéité.....	6.13
système de contrôle.....	2.42
Trofeo R.....	6.40
trousse anticrevaison.....	6.43
Pneus d'été.....	7.13
Pneus d'hiver.....	7.13
Pneus Trofeo R.....	6.40
Poche de rangement de siège.....	5.18
Poids.....	7.10

Index

Poids du véhicule.....	7.10
Point de levage - véhicule.....	6.48
Points de levage du véhicule.....	6.48
Port des ceintures de sécurité.....	1.43
Porte-boisson.....	5.19
Porte-gobelets.....	5.19
Portières	
compartiment de rangement.....	5.17
Fermeture.....	1.11
ouverture de l'extérieur.....	1.06
ouverture de l'extérieur - batterie déchargée.....	6.30
ouverture de l'intérieur.....	1.10
ouverture de l'intérieur - batterie déchargée.....	6.32
ouverture manuelle depuis l'intérieur.....	6.32
verrouillage.....	1.07
verrouillage automatique.....	1.12
verrouillage et déverrouillage depuis l'intérieur.....	1.10
Ports USB.....	5.21
lecteur multimédia.....	5.21
Ports USB multimédias.....	5.21
Position de la pédale d'accélérateur.....	2.20
Positions de la boîte de vitesses.....	2.07
Pot catalytique.....	2.13
haute température.....	2.13
Précautions - conduite.....	6.42
Précautions de conduite.....	6.42
Préfreinage électronique.....	2.34
Présentation de l'écran du conducteur.....	2.05
Présentation de l'écran pliable du conducteur.....	2.05
Présentation des principaux instruments.....	2.05
Pression des pneus.....	6.42, 7.14
Pression - pneus.....	6.42, 7.14
Prétendeurs - ceinture de sécurité.....	1.43
Prise électrique intérieure pour accessoires.....	5.20
Produits de service.....	7.15
Produits - service.....	7.15
Protection antipincement - vitres.....	5.03
Protection antiremorquage.....	1.28
Puissance.....	7.04
moteur.....	7.04
Q	
Qualité de carburant recommandée.....	2.54
R	
Rabattement automatique des rétroviseurs.....	4.21
Radio	
commandes de la radio.....	4.45
Présentation.....	4.45
radio data system.....	4.46
Rangement	
compartiment à bagages arrière.....	5.18
zone du couvre-capote.....	1.26
Rangement de la télécommande de clé.....	1.06
Rangement sous le couvre-capote.....	1.26
Rapports de vitesses.....	7.07
Rapports - vitesse.....	7.07
Rayon de braquage.....	7.13
reconnaissance vocale.....	4.55
Réglages	
Présentation.....	4.08
Réglages audio.....	4.14
Réglages d'éclairage.....	4.17
Réglages de connexion	
Présentation.....	4.13
Réglages de déverrouillage individuel.....	1.09
Réglages de la radio et du multimédia	
présentation.....	4.15
Réglages de téléphone Bluetooth.....	4.16
Réglages - déverrouillage individuel.....	1.09
Réglages du véhicule	
alarme automatique.....	4.20
déverrouillage des portières.....	4.21

Index

inclinaison des rétroviseurs en marche			
arrière.....	4.19		
Indicateur de changement de rapport de performance.....	4.20		
Limite de vitesse sur route.....	4.23		
modes d'essuie-glace.....	4.22		
mode voiturier.....	4.22		
rabattement automatique des rétroviseurs.....	4.21		
sensibilité des essuie-glaces.....	4.23		
type de pneu.....	4.21		
verrouillage automatique des portières.....	4.20		
verrouillage silencieux des portières.....	4.21		
Réglages généraux.....	4.08		
Régulateur de vitesse.....	2.45		
annulation.....	2.46		
augmentation de la vitesse.....	2.47		
réactivation d'une vitesse mémorisée.....	2.48		
réduction de la vitesse.....	2.47		
réglage.....	2.45		
Remorquage.....	6.50		
anneau.....	6.14		
Remorquage du véhicule.....	6.49, 6.49		
Remplacement			
ampoules.....	6.29		
balai d'essuie-glace.....	6.36		
batterie du véhicule.....	6.49		
fusibles.....	6.21		
pile de la télécommande de clé.....	6.35		
Remplacement de la pile - télécommande de clé.....	6.35		
Remplacement du balai d'essuie-glace.....	6.36		
Rétrogradation forcée.....	2.20		
Rétroviseur			
chauffage.....	1.57, 5.12		
extérieur.....	1.56		
inclinaison en marche arrière.....	1.56		
intérieur.....	1.55		
mémoire.....	1.35		
rétroviseur extérieur rabattable.....	1.56		
rétroviseur extérieur rabattable automatique.....	1.56		
Rétroviseur intérieur.....	1.55		
Rétroviseurs chauffants.....	1.57		
Rétroviseurs extérieurs.....	1.56		
chauffage.....	1.57		
inclinaison en marche arrière.....	1.56		
mémoire.....	1.35		
rabattement automatique des rétroviseurs.....	1.56		
rabattement des rétroviseurs.....	1.56		
Rideaux gonflables.....	1.47		
Rodage.....	2.51		
Roues.....	6.38		
inspection.....	6.41		
permutation.....	6.43		
Roues et pneus.....	6.38		
S			
Sécurité.....	1.42, 5.02		
batterie.....	6.17		
carburant.....	7.15		
ceintures de sécurité.....	1.42		
coussins gonflables.....	1.44		
coussins gonflables hors position (OOP).....	1.50		
modification du système de coussin gonflable.....	1.46		
remplacement des coussins gonflables.....	1.46		
rétroviseurs.....	1.55		
sièges.....	1.31		
Sécurité de l'équipement d'urgence.....	6.12		
Sécurité de la batterie.....	6.17		
Sensibilité des essuie-glaces.....	4.23		
Sièges			
chauffage.....	1.37, 5.11		
commande manuelle.....	1.32		
dossier - réglage électrique.....	1.34		
dossier - réglage manuel.....	1.32		
mémorisation des sièges électriques et des rétroviseurs.....	1.35		

Index

poche de rangement.....	5.18	réglage.....	1.38	présentation - radio.....	4.45
Réglage des sièges LT Super-Lightweight CF.....	1.38	Spécifications.....	7.04	présentation - téléphone.....	4.27
réglage du siège de course.....	1.33	Spécifications - huile moteur.....	7.15	radio data system.....	4.46
réglage électrique.....	1.34, 1.34	Support de la clé de déverrouillage manuel des portières.....	6.15	réception d'un appel.....	4.32
réglage électrique de la hauteur.....	1.35	Symboles.....	5	reconnaissance vocale.....	4.55
réglage électrique du dossier.....	1.34	Système antipatinage à l'accélération.....	2.35	réglage d'une destination.....	4.43
réglage électrique vers l'avant et vers l'arrière.....	1.34	Système d'infodivertissement McLaren appariement d'appareil.....	4.28	réglages.....	4.08
réglage lombaire des sièges électriques.....	1.35	audio Bluetooth.....	4.39	réglages audio.....	4.14
réglage manuel de la hauteur.....	1.33	autres renseignements.....	4.04	réglages d'éclairage.....	4.17
réglage manuel du dossier.....	1.32	AUX.....	4.39	réglages de connexion.....	4.13
réglage manuel vers l'avant et vers l'arrière.....	1.32	caméras.....	4.26	réglages de la radio et du multimédia.....	4.15
sécurité.....	1.31	commandes de la radio.....	4.45	réglages de téléphone Bluetooth.....	4.16
Sièges à commande manuelle.....	1.32	commandes multimédias.....	4.36	réglages généraux.....	4.08
réglage de la hauteur.....	1.33	commandes système.....	4.04	sécurité.....	4.41
réglage du dossier.....	1.32	connexion d'un appareil externe.....	4.37	stockage.....	4.38
réglage vers l'avant et vers l'arrière.....	1.32	contacts.....	4.33	USB et iPod.....	4.37
Sièges chauffants.....	5.11	droit d'auteur.....	4.04	utilisation du système de navigation.....	4.42
Sièges de course.....	1.33	fin d'un appel.....	4.32	Système de freinage antiblocage (ABS).....	2.32
réglage.....	1.33	introduction.....	4.07	Système de récupération de véhicules LoJack.....	5.13
Sièges électriques.....	1.34	navigation.....	4.23	en cas de vol.....	5.13
réglage de la hauteur.....	1.35	options pendant un appel entrant.....	4.32	Système d'arrêt-départ ECO.....	2.10
réglage du dossier.....	1.34	Ouvre-porte de garage.....	4.26	Systèmes de sécurité de conduite Généralités.....	2.32
réglage lombaire.....	1.35	paramètres régionaux.....	4.10		
réglage vers l'avant et vers l'arrière.....	1.34	passage d'un appel.....	4.30		
Sièges LT Super-Lightweight CF.....	1.38	présentation - multimédia.....	4.35		
		présentation - navigation.....	4.41		

Index

T	
Tachymètre.....	3.02
Télécommande de clé.....	1.04
accès.....	1.04
pile déchargée.....	1.06
rangement.....	1.06
remplacement de la pile.....	6.35
Télémétrie de piste McLaren	
Conduite.....	4.48
Configuration.....	4.48
Exportation de données de	
télémétrie.....	4.52
Fin d'une session.....	4.50
Importation de données de	
télémétrie.....	4.51
Lancement de l'application.....	4.47
Modification d'une piste.....	4.52
Passage en revue de données.....	4.51
Présentation.....	4.47
Téléphone.....	3.09
Appariement d'appareil.....	4.28
contacts.....	4.33
fin d'un appel.....	4.32
options pendant un appel entrant....	4.32
passage d'un appel.....	4.30
Présentation.....	4.27
réception d'un appel.....	4.32
Témoin d'avertissement	
ceinture de sécurité.....	1.44
Dispositif de retenue	
supplémentaire.....	1.50
freins.....	2.09
moteur.....	2.12
Système de freinage antiblocage	
(ABS).....	2.33
Témoin d'avertissement de ceinture de	
sécurité.....	1.44
Témoins d'avertissement.....	2.04
Témoins de changement de rapport.....	3.02
Témoins de signalement.....	2.05
Température - climatisation.....	5.08
Températures de fonctionnement -	
véhicule.....	7.04
Toit.....	1.17
Fermeture.....	1.19
Fermeture avec la télécommande de	
clé.....	1.21
Ouverture avec la télécommande de	
clé.....	1.20
Toit électrochrome.....	5.15
Toit rétractable.....	1.17
Triangle de signalisation.....	6.12
Triangle - signalisation.....	6.12
Trousse anticrevaillon.....	6.43
Trousse de premiers soins.....	6.13
Trousse - premiers soins.....	6.13
Trousse - réparation des pneus.....	6.43
Type de pneu.....	4.21
U	
Utilisation du véhicule.....	2.52
V	
Verrouillage.....	1.07
automatique.....	1.12
de l'extérieur.....	1.07
de l'intérieur.....	1.10
verrouillage incorrect.....	1.09
Verrouillage automatique.....	1.12
Verrouillage incorrect.....	1.09
Verrouillage porte automatique.....	4.20
Verrouillage silencieux des portières....	4.21
Vitesse de la soufflerie -	
climatisation.....	5.09
Vitesses des rapports.....	7.06
Vitesses du véhicule.....	7.06
Vitesses - rapports.....	7.06
Vitres	
fenêtre micro-ondes.....	5.02
Ouverture et fermeture.....	5.02
protection antipincement.....	5.03
Sécurité.....	5.02

Index

Vitres électriques	
Sécurité.....	5.02
Volant	
avertisseur sonore.....	1.41
commande manuelle.....	1.39
réglage électrique.....	1.39
Volant - direction	
commande manuelle.....	1.39
réglage électrique.....	1.39

