



Serie Super

Libretto del proprietario

Assistenza

Rete di rivenditori

La rete dei rivenditori autorizzati McLaren è in costante crescita e un elenco completo con i dati di contatto è disponibile su:

www.retailers.mclaren.com

In caso di emergenza, chiamare l'apposito numero telefonico locale.

Per ricevere assistenza in casi non urgenti, contattare il rivenditore McLaren locale.

I dati di contatto di McLaren Client Services sono disponibili all'indirizzo:

<https://cars.mclaren.com/contact-us>

Nell'improbabile eventualità in cui non si riesca a ottenere assistenza tramite i numeri indicati, è possibile telefonare al numero di assistenza europea:

Se il veicolo McLaren è fermo per qualsiasi ragione o è stato coinvolto in un incidente stradale, si raccomanda di non tentare di risolvere il problema con soluzioni personali. 0800 975 8285.

Per contattare l'Assistenza McLaren in Europa, chiamare il numero verde: 00800 4886 4887.



NOTA: nell'impossibilità di contattarci attraverso il numero verde, se in Europa, chiamare il numero: +33 472 172 519.

La chiamata a questo numero prevede costi telefonici standard.



Sommario

1.01 Prima di accingersi alla guida

2.01 Comandi di guida

3.01 Strumenti

4.01 Display centrale

5.01 Comfort e convenienza

6.01 Manutenzione della McLaren

7.01 Dati del veicolo e glossario

8.01 Informazioni di conformità

Introduzione

Introduzione

Leggere queste informazioni per acquisire dimestichezza con la McLaren e le sue funzioni prima di accingersi alla guida. Questo manuale fornisce le informazioni necessarie per ricavare il massimo vantaggio e piacere dalla guida della McLaren.

Questa pubblicazione descrive tutte le opzioni e le funzioni disponibili per la McLaren serie Super. Alcune descrizioni, comprese quelle per il display e le funzioni di menu, potrebbero non essere valide per il veicolo interessato a causa di varianti di modello, specifiche nazionali, dotazioni opzionali o montaggio di accessori omologati da McLaren.



NOTA: le immagini riportate in questa pubblicazione possono non rispecchiare esattamente l'esclusivo veicolo interessato.

I documenti forniti con la McLaren sono parte integrante del veicolo. In caso il veicolo venga venduto, accertarsi di trasmetterli al nuovo proprietario.

Le informazioni sono suddivise in sezioni specifiche per facilitare la ricerca delle informazioni necessarie.

Prima di accingersi alla guida

Questa sezione illustra in dettaglio le impostazioni da configurare sul cruscotto per garantire che il conducente sia preparato e possa accedere in modo facile e sicuro a tutti i comandi prima di accingersi alla guida.

Comandi di guida

Questa sezione contiene informazioni dettagliate sugli accessori e i comandi di guida di cui è dotata la McLaren e su come utilizzarli al meglio durante un viaggio.

Strumenti

Questa sezione contiene informazioni sul display pieghevole del guidatore, incluse le istruzioni su come utilizzare le funzioni del McLaren Infotainment System (MIS).

Display centrale

Questa sezione contiene informazioni sul McLaren Infotainment System (MIS), incluse le istruzioni su come visualizzare e modificare le impostazioni del veicolo.

Comfort e convenienza

Contiene informazioni sui sistemi e le funzioni che fanno dell'abitacolo un ambiente piacevole.

Manutenzione della McLaren

In questa sezione sono riportate le informazioni relative alla manutenzione della McLaren. Inoltre, sono riportati consigli sull'utilizzo della McLaren durante il periodo invernale e sulla guida del veicolo all'estero, su cosa fare in caso di problemi ed eventualmente come risolverli. Informazioni sui fusibili, sulle lampadine e su come comportarsi in caso di foratura degli pneumatici.

Dati del veicolo e glossario

Consultare questa sezione per informazioni riguardanti le specifiche dei fluidi e le quantità richieste per i vari impianti installati sulla McLaren oppure in caso sia necessaria un'informazione specifica sul veicolo o sulle sue prestazioni.

Il glossario tecnico contiene una breve spiegazione di alcuni dei sistemi più complessi di cui è dotata la McLaren. Il rivenditore McLaren sarà in grado di fornire ogni ulteriore informazione.

Indice

Il sommario e l'indice facilitano e velocizzano la ricerca delle informazioni.

Introduzione

Informazioni sul presente documento

McLaren aggiorna continuamente le proprie vetture per offrire e superare le tecnologie più innovative. Inoltre, McLaren si riserva il diritto di apportare modifiche al design, agli accessori e alle caratteristiche tecniche in qualsiasi momento.

© McLaren Automotive Limited.

Non è consentito riprodurre, tradurre o ristampare questa pubblicazione per intero o in parte senza il permesso scritto di McLaren Automotive Limited.

Gli accessori di cui è dotata la McLaren possono differire da quelli riportati nelle immagini in base alle specifiche del veicolo e del mercato. La McLaren può differire rispetto alle immagini mostrate in base alle specifiche del veicolo o del mercato.

Tutte le informazioni, le illustrazioni e le specifiche riportate nelle nostre applicazioni sono basate sui dati disponibili e sono corrette al momento della pubblicazione. La disponibilità delle opzioni può variare in funzione del mercato a causa di restrizioni e normative locali. Alcune illustrazioni presenti in queste applicazioni potrebbero non riflettere necessariamente le specifiche o le opzioni disponibili nel proprio mercato locale e possono mostrare delle dotazioni opzionali.

Le specifiche contenute in queste applicazioni sono fornite a titolo puramente informativo e McLaren Automotive si riserva il diritto di apportare modifiche in qualsiasi momento alle specifiche del prodotto senza preavviso e senza incorrere in obbligo alcuno. Per le specifiche complete e per informazioni sulle dotazioni di serie e opzionali, si prega di rivolgersi al proprio rivenditore McLaren.

Questo veicolo potrebbe essere coperto da brevetti. Visitare il sito cars.mclaren.com/patents
Stampato nel Regno Unito, 14QB950CP.

Manuale utente elettronico

Se il veicolo è corredato da un manuale dell'utente in formato elettronico, il Libretto del proprietario è disponibile sul schermo infotainment centrale.

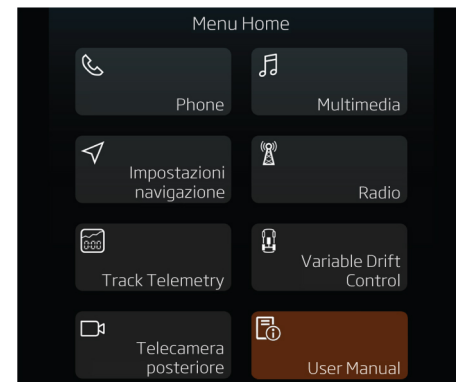



Per accedere al manuale, selezionare Manuale utente dalla schermata iniziale McLaren Infotainment System (MIS).

Introduzione





Selezionare la lingua desiderata, quindi selezionare un argomento dalla pagina del sommario.

 L'icona della schermata iniziale viene visualizzata sulla parte superiore e inferiore di ciascuna pagina. Selezionando il pulsante Home viene visualizzata nuovamente la pagina del sommario principale.

 Le icone possono essere utilizzate per passare all'argomento precedente o successivo secondo necessità.



Selezionare "Argomenti correlati" per accedere rapidamente alle altre informazioni all'interno della sezione corrente.

 Questa icona può essere utilizzata come il pulsante indietro del browser Web per tornare alla schermata precedente.

 Questa icona può essere utilizzata per tornare alla pagina del sommario principale.

Simboli

In questo Libretto del proprietario sono riportati i simboli seguenti. Questi simboli forniscono un messaggio visivo immediato sul tipo di informazione visualizzata.

Avvertenze	
	Un'avvertenza richiama l'attenzione su attività che potrebbero provocare lesioni gravi o addirittura la morte.
Note	
	Le note richiamano l'attenzione su attività che potrebbero causare danni alla McLaren, forniscono consigli utili o informazioni aggiuntive in merito a un argomento specifico.
Note sull'ambiente	
	Le note sull'ambiente forniscono consigli su come ridurre al minimo l'impatto di proprietario e veicolo sull'ambiente.

Introduzione

Sicurezza di funzionamento

 **AVVERTENZA:** i sistemi elettronici di cui è dotata la McLaren interagiscono con gli altri sistemi. La manomissione di questi sistemi potrebbe causare malfunzionamenti negli altri sistemi interconnessi. Tali anomalie possono mettere gravemente a repentaglio la sicurezza di funzionamento della McLaren e la sicurezza personale. Inoltre, lavori aggiuntivi o modifiche apportate al veicolo, effettuate in maniera non corretta, possono compromettere la sicurezza di funzionamento.

Uso del veicolo

Quando si utilizza la McLaren osservare:

- Le note di sicurezza riportate in questo libretto;
- Le leggi e le norme del codice stradale.

 **AVVERTENZA:** sulla McLaren si trovano alcune etichette di avvertenza. Tali etichette segnalano al proprietario e a terzi la presenza di diversi rischi. non rimuoverle.

Se le etichette di avvertenza vengono rimosse, potrebbe risultare difficoltoso riconoscere i pericoli e si potrebbero causare infortuni.

Distanza da terra

 **AVVERTENZA:** quando si affrontano salite o discese ripide, possono verificarsi danni al lato inferiore del veicolo.

Guidare con cautela quando:

- ci si avvicina ai marciapiedi;
- ci si avvicina a salite ripide;
- si effettuano partenze su discese ripide;
- durante la guida su strade dissestate;
- durante la guida in zone dove sono state adottate misure di smaltimento del traffico;
- durante la guida in zone con improvvise variazioni di altezza e pendenza del manto stradale quali, ad esempio, i parcheggi.

Vedere Dimensioni del veicolo, pagina 7.07.

Guida su pista

Per ottenere prestazioni e affidabilità ottimali, è importante assicurarsi che le seguenti condizioni preliminari siano soddisfatte prima di tentare di guidare il veicolo in pista:

- l'olio motore sia a una temperatura di esercizio normale;
- il livello dell'olio motore mostra 3, 4, 5 o 6 segmenti verdi; vedere Controllo dell'olio motore, pagina 6.04;
- il liquido di raffreddamento del motore sia a una temperatura d'esercizio normale;
- gli pneumatici non superino le temperature d'esercizio sicure.

 **NOTA:** Prima di utilizzare il veicolo su pista, consultare il rivenditore McLaren. McLaren consiglia di ispezionare il veicolo prima e dopo la guida su pista.

 **NOTA:** guidare sempre entro i limiti vostri e del veicolo.

Introduzione

Raffreddamento

McLaren consiglia di impiegare del tempo per far raffreddare il veicolo durante la guida su pista a causa delle elevate temperature che potrebbero essere generate dai freni e dalla trasmissione che potrebbero compromettere le prestazioni. Guidare il veicolo a una velocità inferiore per un periodo di tempo senza frenare bruscamente o senza effettuare eccessivi cambi di marcia, in modo che il flusso di aria consenta il raffreddamento del veicolo.

Prima di lasciare la pista, McLaren consiglia di attendere un periodo di tempo per consentire al veicolo di tornare alle normali temperature d'esercizio.



NOTA: quando si arresta il veicolo direttamente dopo la guida ad alte prestazioni, McLaren consiglia di non disinserire l'accensione o applicare il freno di stazionamento immediatamente. McLaren raccomanda di lasciare il motore al minimo prima di disinserire l'accensione.



NOTA: fare riferimento al manuale di garanzia e assistenza per l'uso in pista e in gara.

Dati memorizzati

Sul veicolo sono presenti numerosi componenti che raccolgono dati e li memorizzano in modo temporaneo o permanente. Questi dati tecnici forniscono informazioni relative ad aspetti quali le condizioni del veicolo, tutti gli eventi che si sono verificati e gli eventuali malfunzionamenti rilevati al momento o in passato.

Questi includono, a titolo di esempio:

- condizioni di funzionamento dei componenti dei sistemi, ad es. livelli dei fluidi;
- messaggi di stato del veicolo e dei suoi singoli componenti, ad es. "Livello liquido lavavetri del parabrezza basso";
- malfunzionamenti e difetti di importanti componenti dei sistemi, ad es. "Interruttore luci guasto";
- risposte e condizioni di funzionamento del veicolo in particolari condizioni di guida, ad es. gonfiaggio degli airbag;
- condizioni ambientali, ad es. temperatura esterna.

Questi dati sono di natura esclusivamente tecnica e possono essere utilizzati per:

- assistenza nel riconoscere e nel correggere guasti e difetti;
- analisi delle funzioni del veicolo, ad es. dopo un incidente;
- ottimizzazione delle funzioni del veicolo.

I dati non possono essere utilizzati per tenere traccia dei movimenti del veicolo.

Durante gli interventi di manutenzione del veicolo, è possibile leggere dal veicolo informazioni tecniche come:

- cronologia degli interventi di manutenzione e riparazione;
- eventi coperti da garanzia;
- garanzia di qualità.

Queste informazioni possono essere lette dagli addetti della rete di assistenza (compresi i costruttori) mediante appositi tester diagnostici. Se necessario, è possibile ottenere informazioni più dettagliate dalla rete di assistenza stessa.

Dopo aver rettificato un'anomalia, le informazioni vengono eliminate dalla cronologia guasti oppure vengono continuamente sovrascritte.

Introduzione

Durante il funzionamento del veicolo, possono verificarsi casi in cui i dati tecnici, in collegamento con altre informazioni, possono ricondurre a una persona.

Alcuni esempi includono:

- relazioni sugli incidenti;
- danni al veicolo;
- testimonianze.

McLaren non accede alle informazioni relative al comportamento del guidatore in caso di incidente, né condivide tali informazioni con terze parti, ad eccezione dei seguenti casi:

- con il consenso del proprietario o, se il veicolo è a noleggio, dell'utilizzatore;
- in risposta a una richiesta ufficiale da parte delle forze dell'ordine o autorità pubbliche;
- come parte della difesa del costruttore in caso di procedimenti legali;
- come previsto a norma di legge.

Inoltre, McLaren può utilizzare i dati diagnostici raccolti o ricevuti per:

- esigenze di ricerca McLaren;

- rendere disponibili tali dati a scopo di ricerca, a condizione che sia mantenuta un'adeguata riservatezza e ne sia dimostrata la necessità;
- condividere con altre organizzazioni dati riepilogativi che non siano riconducibili a uno specifico veicolo, a scopo di ricerca.

Prima di accingersi alla guida

Apertura e chiusura.....1.04

Informazioni generali.....	1.04
Apertura di una portiera.....	1.06
Blocco di una portiera.....	1.07
Mancato blocco.....	1.08
Impostazioni personalizzate.....	1.09
Blocco e sblocco dall'interno.....	1.09
Apertura di una portiera dall'interno.....	1.10
Chiusura di una portiera.....	1.10
Blocco automatico.....	1.11
Copertura per la manutenzione - 720S e 765LT Coupé.....	1.11
Coperture per la manutenzione - 720S e 765LT Spider.....	1.13
Vano bagagliaio anteriore.....	1.14
Tettuccio apribile - Modelli Spider.....	1.16
Lunotto - Modelli Spider.....	1.21
Copertura - Modelli Spider.....	1.22

Stivaggio.....1.24

Stivaggio - Modelli Spider.....	1.24
---------------------------------	------

Sistema antifurto.....1.25

Sistema allarme.....	1.25
Immobiliser.....	1.25
Protezione antirimorchio.....	1.26
Sensore di movimento interno.....	1.26

Sedili.....1.28

Sicurezza.....	1.28
Sedili a regolazione manuale.....	1.29
Sedili da gara.....	1.30

Sedili a regolazione elettrica.....	1.31
Sedile CF LT ultraleggero.....	1.35

Volante e piantone.....1.36

Regolazione manuale del volante.....	1.36
Regolazione elettrica del volante.....	1.36
Avvisatore acustico.....	1.38

Protezione passeggeri.....1.39

Cinture di sicurezza.....	1.39
Sistema di ritenuta supplementare (SRS, Supplementary Restraint System).....	1.41
Bambini.....	1.46

Specchietti.....1.49

Sicurezza.....	1.49
Specchietto interno.....	1.49
Specchietti esterni.....	1.49

Illuminazione.....1.51

Luci esterne.....	1.51
Interruttore luci.....	1.52
Fari abbaglianti.....	1.54
Fari.....	1.54
Luci diurne.....	1.55
Fendinebbia posteriori.....	1.55
Indicatori di direzione.....	1.56
Lampeggiatori di emergenza.....	1.56
Luci di posizione.....	1.57

Tergivetri e tergicristalli.....1.58

Tergivetri anteriori.....	1.58
---------------------------	------

Prima di accingersi alla guida

Sollevamento del veicolo.....	1.61
Sollevamento del veicolo.....	1.61

Prima di accingersi alla guida

Apertura e chiusura

Informazioni generali

Per sbloccare o bloccare il veicolo, è possibile utilizzare la funzione di accesso senza chiavi o premere l'apposito pulsante sul portachiaavi.

la funzione di accesso senza chiavi richiede che la chiave elettronica si trovi entro una distanza di 1,2 metri dai sensori.

Quando il motore non è in funzione, il veicolo può essere bloccato indipendentemente dallo stato elettrico; vedere Stato di accensione elettrica del veicolo, pagina 2.04.

Accesso senza chiavi

L'accesso senza chiavi consente all'utente di sbloccare il veicolo e disattivare l'antifurto aprendo semplicemente la portiera quando la chiave elettronica si trova a 1,2 metri dai sensori. La chiave elettronica deve trovarsi addosso all'utente o in un contenitore non metallico, ad esempio una borsa. Non è necessario esporlo o utilizzarlo manualmente.

Cinque sensori rilevano la posizione del portachiaavi intorno al veicolo.

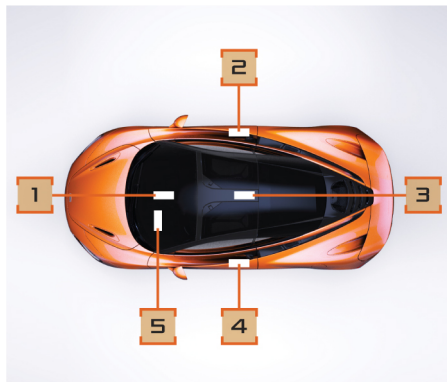

Modelli con guida a destra

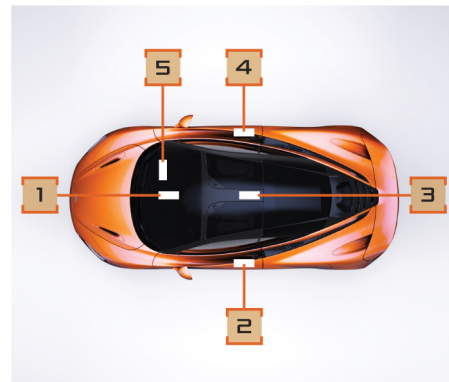

Modelli con guida a sinistra

1. Sensore anteriore interno al veicolo
2. Sensore portiera guidatore
3. Sensore posteriore interno al veicolo
4. Sensore portiera passeggero
5. Sensore vano piedi passeggero

Ingresso con portachiaavi

La McLaren include due telecomandi portachiaavi. Il portachiaavi consente di bloccare e sbloccare il veicolo a distanza.

Prima di accingersi alla guida Apertura e chiusura

i **NOTA:** per prevenire possibili furti, utilizzare la chiave elettronica in prossimità del veicolo.

Il portachiavi blocca e sblocca i seguenti dispositivi:

- portiere;
- vano bagagliaio;
- sportellino serbatoio carburante;
- Il vano portaoggetti della console centrale - eccetto 765LT



Per sbloccare il veicolo tramite il portachiavi, premere il pulsante di sblocco. Gli indicatori di direzione anteriori, posteriori e laterali (specifici in base al mercato) lampeggiano due volte e il sistema di allarme antifurto viene disattivato.

Il funzionamento del pulsante di sblocco dipende dall'impostazione **Porta conducente** o **Entrambe le porte** selezionata nella configurazione del veicolo; vedere **Sblocco porta**, pagina 4.21.

! AVVERTENZA: la chiave elettronica consente di accendere il motore e di attivare altre funzioni del veicolo. **Portare il portachiavi con sé ogni volta che si lascia il veicolo incustodito.**

i **NOTA:** non esporre la chiave elettronica a elevati livelli di radiazioni elettromagnetiche; ciò potrebbe causarne il malfunzionamento. Per esempio in prossimità di computer portatili, tablet, lettori multimediali o telefoni cellulari.

Pulsante di sblocco	Esito
Pressione singola	Se si seleziona Entrambe le porte , premendo il pulsante una sola volta, si sbloccano entrambe le portiere.
	Se si seleziona Porta conducente , premendo il pulsante una sola volta, si sblocca la portiera guidatore. Premendo una seconda volta (dopo una pausa) si sblocca la portiera del passeggero.
Doppia pressione	Se si seleziona Entrambe le porte , premendo il pulsante due volte, si sbloccano entrambe le portiere e si apre la portiera guidatore.
	Se si seleziona Porta conducente , premendo il pulsante due volte, si sblocca e si apre soltanto la portiera guidatore.

Prima di accingersi alla guida

Apertura e chiusura

Posizionamento del portachiavi

Per motivi di sicurezza, si consiglia di tenere il portachiavi con sé quando ci si trova all'interno della vettura. Tuttavia, se si desidera riporre il portachiavi nella vettura, accertarsi che non venga lasciato in vista.

- i** **NOTA:** se sul display pieghevole del guidatore viene visualizzato il messaggio "Chiave non trovata nel veicolo", riposizionare la chiave elettronica finché non viene rilevata.
- i** **NOTA:** non riporre la chiave elettronica nel vano portaoggetti della console centrale, nei portabicchieri, nelle reti portaoggetti tra i sedili, nei vani portaoggetti della portiera o sul ripiano immediatamente dietro i sedili; il sistema potrebbe non essere in grado di rilevarne la presenza e, di conseguenza, il motore non verrebbe avviato.

Batteria scarica

Se la batteria si scarica completamente, è sempre possibile aprire il veicolo con la chiave meccanica; vedere Sblocco - batteria scarica, pagina 6.30.

Apertura di una portiera



1. Premere a fondo il pulsante (1) per sbloccare e aprire la portiera.

i **NOTA:** la funzione di accesso senza chiavi richiede che la chiave elettronica si trovi entro una distanza di 1,2 metri dai sensori.

⚠ **AVVERTENZA:** posizionarsi dietro la portiera prima di aprirla; l'apertura potrebbe causare infortuni. La velocità di apertura della portiera varia in base alla temperatura ambiente.

- i** **NOTA:** poiché la portiera si apre verso l'esterno, quindi verso l'alto, accertarsi che ci sia sufficiente spazio sul lato e sopra il veicolo prima di aprirla; vedere Dimensioni del veicolo, pagina 7.07.
2. Se si utilizza la funzione di accesso senza chiavi, gli indicatori di direzione anteriori, posteriori e laterali (specifici in base al mercato) lampeggiano due volte e il sistema di allarme antifurto viene disattivato.
 3. La serratura della portiera viene sbloccata, gli specchietti si aprono, se chiusi, consentendo alla portiera di sollevarsi parzialmente prima di ruotare automaticamente verso l'esterno e verso l'alto.

Prima di accingersi alla guida

Apertura e chiusura

i NOTA: sui modelli Spider, quando una portiera è aperta, il finestrino si abbassa leggermente. Si richiude completamente alla chiusura della portiera. Se il vetro non si abbassa, ad esempio, a causa di una batteria scarica o temperature di congelamento, prestare attenzione durante l'apertura e la chiusura delle portiere. Non forzare l'apertura o la chiusura della portiera per non rischiare di danneggiare le guarnizioni della portiera stessa o il finestrino.

i NOTA: una pressione prolungata del pulsante di sblocco consente l'abbassamento automatico dei finestrini. I finestrini continueranno ad abbassarsi fino a quando il pulsante di sblocco non viene rilasciato oppure fino a quando non raggiunge il finestrino. Vedere Evacuazione calda, pagina 5.06.

i NOTA: se il veicolo viene sbloccato con il portachiavi, ma le portiere o il vano bagagliaio rimangono chiusi, il veicolo si blocca nuovamente dopo 30 secondi.

Blocco di una portiera



1. Chiudere la portiera. Vedere Chiusura di una portiera, pagina 1.10.
2. Per bloccare il veicolo utilizzando il portachiavi, premere il pulsante di blocco. Gli indicatori di direzione anteriori, posteriori e laterali (in base al mercato) lampeggiano in una rapida sequenza circolare. Il sistema allarme antifurto viene attivato.



3. Se si utilizza la funzione di accesso senza chiavi, premere l'interruttore a sfioramento (1) all'interno del condotto laterale.

i NOTA: la funzione di accesso senza chiavi richiede che la chiave elettronica si trovi entro una distanza di 1,2 metri dai sensori.

i NOTA: l'interruttore di blocco riconosce un singolo tocco.

i NOTA: l'interruttore di blocco viene attivato a sfioramento. Non c'è alcuna corsa meccanica, né si percepisce alcun suono quando viene premuto.

Prima di accingersi alla guida

Apertura e chiusura

- i** NOTA: una pressione lunga e continuata dell'interruttore di blocco solleva automaticamente i finestrini. I finestrini continueranno a sollevarsi fino a quando non sono completamente chiusi.
4. Gli indicatori lampeggiano per indicare che il sistema di allarme antifurto è attivo.

- i** NOTA: sui modelli Spider, all'apertura della portiera il vetro si abbassa leggermente per evitare il contatto con altre parti del veicolo. Una volta chiusa la portiera, il vetro viene sollevato automaticamente nella posizione chiusa. Se per un qualsiasi motivo il vetro della portiera non si solleva, il sistema potrebbe aver rilevato un ostacolo. Tale condizione può essere causata da sporcizia nella guida del vetro o dall'errato allineamento del vetro. Verificare che non ci siano segni evidenti di sporcizia nella guida del vetro e tenere premuto il pulsante di blocco. Il vetro viene sollevato se la portiera è chiusa correttamente e non sono presenti ostacoli che ne impediscano il movimento. Se il vetro non si chiude, o se capita ripetutamente che non venga sollevato automaticamente, rivolgersi al proprio rivenditore McLaren.

Mancato blocco



Se una delle portiere o il portellone del bagagliaio restano aperti oppure la chiave elettronica si trova all'interno del veicolo, l'avvisatore acustico emette un segnale sonoro per avvertire del mancato blocco quando si tenta di bloccare il veicolo.

Verificare che le portiere, il portellone bagagliaio, la copertura per la manutenzione e la copertura (solo modelli Spider) siano chiusi e che il tetto sia completamente aperto o chiuso (solo modelli Spider), quindi bloccare nuovamente il veicolo.

Prima di accingersi alla guida

Apertura e chiusura

i NOTA: è possibile attivare il blocco/ l'allarme del veicolo con il vano del bagagliaio aperto. Questa condizione viene segnalata da un suono lungo, diverso dal suono breve che segnala il mancato blocco a causa di una portiera aperta/chave elettronica presente nel veicolo. L'allarme del vano del bagagliaio viene attivato non appena viene chiuso il portellone bagagliaio. Ciò consente di collegare un caricabatteria originale McLaren al punto di ricarica all'interno del vano del bagagliaio, lasciando bloccate le altre parti del veicolo.

Impostazioni personalizzate

Se si viaggia spesso senza passeggeri, è possibile modificare il sistema di blocco in modo da sbloccare solo la portiera del guidatore, vedere Bloccaggio automatico porte, pagina 4.20.

Se il sistema di blocco viene impostato in modo da sbloccare solo la portiera del guidatore, è possibile sbloccare la portiera del passeggero esclusivamente tirando la maniglia interna della relativa portiera, premendo di nuovo il pulsante di sblocco sulla chiave elettronica o sbloccando il veicolo tramite il pulsante di chiusura centralizzata posizionato sul cruscotto.

Blocco e sblocco dall'interno



1. Premere il pulsante di chiusura centralizzata per bloccare il veicolo; la spia sul pulsante si accende per indicare che il veicolo è bloccato. È possibile aprire una portiera dall'interno del veicolo.
2. Premere nuovamente il pulsante di chiusura centralizzata per sbloccare il veicolo; la spia sul pulsante si spegne.

Prima di accingersi alla guida

Apertura e chiusura

Apertura di una portiera dall'interno

È possibile aprire una portiera dall'interno del veicolo in qualsiasi momento, anche se è stata bloccata. Aprire le portiere solo se il veicolo è fermo e le condizioni della strada e del traffico lo consentono.

i NOTA: poiché la portiera si apre verso l'esterno e quindi verso l'alto, accertarsi che vi sia sufficiente spazio lateralmente e sopra il veicolo prima di aprirla.



Tirare la maniglia della portiera verso l'alto, in direzione della freccia, e spingere la portiera verso l'esterno finché non si aziona il meccanismo di apertura. La portiera ruoterà automaticamente verso l'esterno e quindi verso l'alto.

i NOTA: se si sblocca il veicolo con la maniglia della portiera ma la chiave elettronica non si trova all'interno del veicolo, il sistema antifurto si attiva e potrebbe far scattare l'allarme.

Chiusura di una portiera

Spingere/tirare la portiera verso il basso e verificare che si chiuda in modo sicuro.

! **AVVERTENZA:** mantenere mani e altri oggetti lontani dal bordo della portiera durante la chiusura. Ciò è particolarmente importante per i veicoli dotati di serratura con chiusura controllata, in quanto il processo di chiusura della portiera continua fino alla completa chiusura quando viene inserita la prima serratura. Non è prevista alcuna funzione anti-intrappolamento che prevenga la chiusura della portiera in caso di eventuali oggetti o parti del corpo rimaste intrappolate tra la portiera e l'apertura della portiera e ciò potrebbe causare gravi lesioni personali e danni al veicolo.

i NOTA: non forzare la chiusura della portiera; si potrebbero danneggiare il montante o le guarnizioni.

sui modelli Spider, la mancata chiusura di un finestrino potrebbe essere dovuta all'attivazione della protezione anti-intrappolamento. Provare uno dei metodi seguenti:

Prima di accingersi alla guida

Apertura e chiusura

- Riaprire e chiudere la portiera
- Bloccare il veicolo con l'interruttore situato nel condotto laterale



In caso di attivazione continua della funzione anti-intrappolamento, premere l'interruttore di blocco (1) per alcuni secondi. Il finestrino continuerà ad alzarsi finché non si toglie il dito dall'interruttore di blocco. Provare con questo metodo solo se i metodi sopra riportati non risolvono il problema.

- i** NOTA: non forzare la chiusura della portiera; si potrebbero danneggiare le guarnizioni della portiera o il finestrino.

Blocco automatico

Le portiere e il vano bagagliaio si bloccano automaticamente una volta che il veicolo è in marcia.

- i** NOTA: le portiere si sbloccano automaticamente in caso di incidente se la forza dell'impatto supera un livello prestabilito.

La funzione di chiusura automatica è selezionabile dalla sezione delle impostazioni del veicolo nel schermo infotainment centrale, vedere Bloccaggio automatico porte, pagina 4.20.

Se la chiusura automatica è su ON, il pulsante della chiusura centralizzata si accende una volta che il veicolo si chiude per la partenza.

Copertura per la manutenzione - 720S e 765LT Coupé

smontaggio

- !** AVVERTENZA: la copertura per la manutenzione potrebbe essere molto calda e provocare gravi ustioni. Rimuovere la copertura per la manutenzione solo una volta che si è raffreddata.
- !** AVVERTENZA: i tubi di scarico potrebbero essere molto caldi e provocare gravi ustioni. Smontare la copertura per la manutenzione posizionandosi esclusivamente accanto al veicolo.
- !** AVVERTENZA: sussiste il rischio di lesioni se la copertura per la manutenzione è smontata, anche a motore spento. I componenti del motore si surriscaldano notevolmente e potrebbero causare gravi ustioni.

Prima di accingersi alla guida

Apertura e chiusura

La tensione del sistema di accensione del motore è elevata. **Non toccare i componenti del sistema di accensione, le bobine di accensione, il cablaggio dell'iniezione (collegamenti candele).**

AVVERTENZA: se il motore viene arrestato dal sistema Eco Start/Stop, può riavviarsi senza preavviso.

1. Prendere l'attrezzo di rilascio della copertura per la manutenzione dal kit dell'attrezzo. Vedere Attrezzatura vano bagagliaio, pagina 6.13.

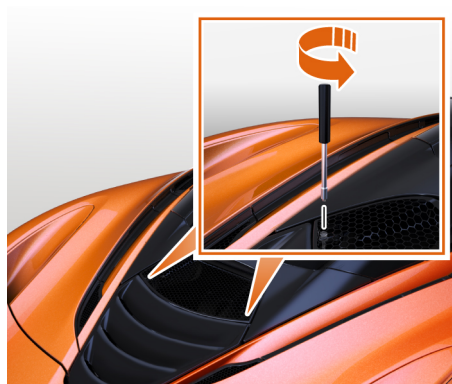

2. Inserire l'attrezzo di apertura della copertura per la manutenzione in ciascun fissaggio situato sotto gli angoli inferiori della copertura. Ruotare ogni fissaggio di 90° in senso antiorario per rilasciare entrambi i lati della copertura per la manutenzione.

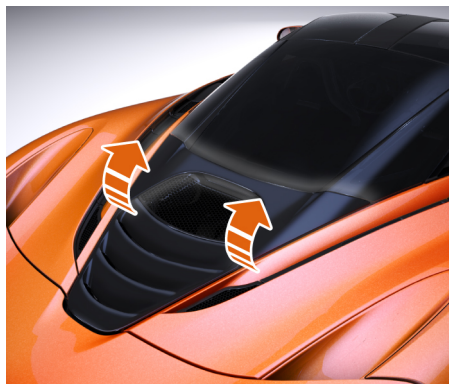

3. Dal lato del veicolo, afferrare le due estremità posteriori della copertura per la manutenzione e ruotarla in alto verso la parte posteriore del parabrezza, per rimuoverla.

NOTA: posizionare la copertura per la manutenzione all'interno del veicolo per evitare il rischio di danni.

Vedere Olio motore, pagina 6.04.

Vedere Liquido radiatore, pagina 6.07.

montaggio

AVVERTENZA: i tubi di scarico potrebbero essere molto caldi e provocare gravi ustioni. Montare la copertura per la manutenzione solo posizionandosi accanto al veicolo.

1. Posizionare la copertura per la manutenzione al centro della parte posteriore del veicolo.

Prima di accingersi alla guida Apertura e chiusura

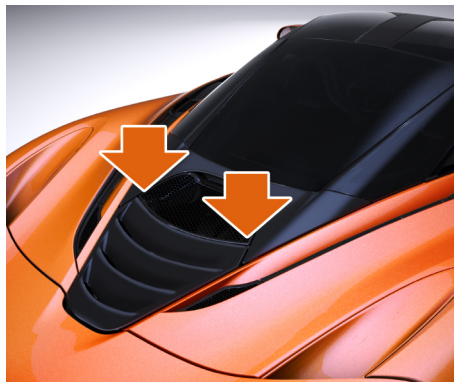

2. Esercitare una pressione sulla copertura per la manutenzione come mostrato nella figura. All'innesto dei due fissaggi si avvertirà uno scatto.
3. Inserire l'attrezzo di apertura della copertura per la manutenzione in ciascun fissaggio situato sotto gli angoli inferiori della copertura. Spingere verso il basso e ruotare ciascun fissaggio in senso orario fino a quando non viene avvertito uno scatto per l'innesto su entrambi i lati della copertura per la manutenzione.
4. Assicurarsi che la copertura per la manutenzione sia installata saldamente.

Coperture per la manutenzione - 720S e 765LT Spider

smontaggio

- ⚠ AVVERTENZA:** Le coperture per la manutenzione potrebbero essere molto calde e provocare gravi ustioni. Rimuovere le coperture per la manutenzione solo una volta che si sono raffreddate.
- ⚠ AVVERTENZA:** i tubi di scarico potrebbero essere molto caldi e provocare gravi ustioni. Smontare le coperture per la manutenzione posizionandosi accanto al veicolo.
- ⚠ AVVERTENZA:** sussiste il rischio di lesioni se le coperture per la manutenzione vengono smontate, anche a motore spento. I componenti del motore si surriscaldano notevolmente e potrebbero causare gravi ustioni. La tensione del sistema di accensione del motore è elevata. Non toccare i componenti del sistema di accensione, le bobine di accensione, il cablaggio dell'iniezione (collegamenti candele).

⚠ AVVERTENZA: se il motore viene arrestato dal sistema Eco Start/Stop, può riavviarsi senza preavviso.

1. Aprire completamente la copertura.
Vedere Copertura - Modelli Spider , pagina 1.22.



2. Dal lato del veicolo, afferrare il bordo anteriore della copertura per la manutenzione di sinistra e tirarlo verso l'alto per rilasciarlo.
3. Sollevare la copertura per la manutenzione ruotandola verso il centro del veicolo per rimuoverla.

Prima di accingersi alla guida

Apertura e chiusura

 **NOTA:** posizionare la copertura per la manutenzione all'interno del veicolo per evitare il rischio di danni.

4. Ripetere i passi 2 e 3 per rimuovere la copertura per la manutenzione di destra.

 **NOTA:** il bocchettone di riempimento dell'olio motore è accessibile dopo aver staccato la sola copertura per la manutenzione di destra. Le coperture per la manutenzione e la griglia del cofano posteriore devono essere rimosse per accedere al bocchettone di riempimento del liquido del radiatore.

Vedere Olio motore, pagina 6.04.

Vedere Liquido radiatore, pagina 6.07.

montaggio

 **AVVERTENZA:** i tubi di scarico potrebbero essere molto caldi e provocare gravi ustioni. Montare le coperture per la manutenzione posizionandosi accanto al veicolo.

1. Posizionare la copertura per la manutenzione al lato del veicolo.

2. Applicando una pressione uniforme, spingere verso il basso la copertura per la manutenzione, accertandosi che i fissaggi si innestino.
3. Ripetere i passi 1 e 2 per installare l'altra copertura per la manutenzione, se è stata rimossa.
4. Assicurarsi che entrambe le coperture per la manutenzione siano installate saldamente.
5. Chiudere la copertura.
Vedere Copertura - Modelli Spider , pagina 1.22.

Vano bagagliaio anteriore

 **NOTA:** il vano del bagagliaio si apre solo se il veicolo è fermo ed è innestato il folle.

Se il vano del bagagliaio è aperto quando si mette in movimento il veicolo, sul display pieghevole del guidatore viene visualizzato un messaggio.

 **NOTA:** quando il vano bagagliaio è sbloccato o aperto, la selezione della marcia viene disattivata. Tenere premuto D o R per 5 secondi per escludere questo meccanismo e selezionare una marcia nel caso in cui sia necessario effettuare una manovra con il veicolo.

 **AVVERTENZA:** se il vano del bagagliaio è aperto o sbloccato, effettuare le manovre solo a bassa velocità in quanto la visuale del guidatore potrebbe essere limitata.

Prima di accingersi alla guida Apertura e chiusura

Apertura



Premere il pulsante di apertura del bagagliaio sul portachiavi per sbloccare e aprire leggermente il vano del bagagliaio.



In alternativa, premere il pulsante sul cruscotto per sbloccare completamente e aprire leggermente il vano del bagagliaio.

Solleverare la parte anteriore del portellone del bagagliaio, le molle a gas lo sostengono in posizione completamente aperta.

Chiusura

Spingere il portellone del vano bagagliaio verso il basso con decisione e verificare che sia chiuso correttamente.

- i** NOTA: non lasciare la chiave elettronica nel vano del bagagliaio, poiché il veicolo potrebbe bloccarsi e si potrebbe rimanere chiusi fuori dal veicolo.
- i** NOTA: se il veicolo è stato precedentemente bloccato, rimane bloccato e gli indicatori di direzione lampeggiano quando il portellone si chiude.

L'allarme del vano bagagliaio viene attivato non appena viene chiuso il portellone bagagliaio.

- i** NOTA: è possibile attivare il blocco/l'allarme del veicolo con il vano del bagagliaio aperto. Ciò consente di caricare la batteria lasciando bloccate le altre parti del veicolo. Questa condizione viene segnalata dall'emissione di un suono prolungato.

Prima di accingersi alla guida

Apertura e chiusura

Tettuccio apribile - Modelli Spider

Il tettuccio apribile è composto da un unico pannello leggero che, quando attivato, si ripiega velocemente sotto il pannello di copertura posizionato dietro l'abitacolo.

Il tetto può essere azionato utilizzando l'interruttore sulla console centrale o il portachiavi.

Il tetto può essere azionato quando si viaggia a una velocità massima di 50 km/h.

AVVERTENZA: Non azionare il tetto durante la guida su manto stradale dissestato. Il sistema del tetto potrebbe risultare danneggiato.

AVVERTENZA: non posizionare oggetti tra le parti in movimento del tetto. Accertarsi che non vi siano occupanti o persone intorno alla vettura durante l'azionamento. L'azionamento del tetto può causare lesioni alle persone o danni ai componenti.

AVVERTENZA: Assicurarsi che tutti gli oggetti nell'area di stivaggio della copertura siano correttamente riposti, come indicato sull'etichetta di avvertenza. Il sistema capote e/o il vetro del lunotto potrebbero subire danni.

AVVERTENZA: prima di azionare il tetto, rimuovere attentamente eventuali tracce di acqua, ghiaccio o neve sulla superficie al fine di evitare danni all'azionamento del meccanismo e all'interno della vettura.

Il tetto deve essere azionato solo se eventuali oggetti presenti nell'area di stivaggio della copertura sono riposti correttamente, come indicato sull'etichetta di avvertenza.



- i** NOTA: non sedere, stare in piedi o posizionare alcun carico sul pannello di rivestimento interno del lunotto.
- i** NOTA: se si arresta il motore con il tetto aperto, è possibile chiudere il tetto prima che il veicolo entri nella modalità di riposo e chiuderlo.
- i** NOTA: Se si riscontrano problemi con il tetto, contattare immediatamente il rivenditore McLaren locale.

Prima di accingersi alla guida

Apertura e chiusura

Temperatura d'esercizio del tetto

Temperatura ambiente di esercizio minima	-20 °C
Temperatura ambiente di esercizio massima	85 °C

- i** NOTA: La procedura di apertura del tetto viene disabilitata quando viene attivata a temperature ambiente inferiori alla temperatura d'esercizio minima.

Apertura

1. Il veicolo deve essere in modalità attiva con la chiave al suo interno.

- i** NOTA: l'azionamento del tetto viene interrotto durante la messa in moto del motore.



2. Tenere premuto l'interruttore per aprire il tetto. Una volta rilasciato l'interruttore, il tetto si arresta finché l'interruttore non è premuto di nuovo.

- i** NOTA: se la copertura è stata aperta in qualsiasi momento mentre il tetto era chiuso, verrà visualizzato il messaggio "Conferma copertura vuota" sul display pieghevole del guidatore.

3. Controllare che tutti gli oggetti nell'area di stivaggio della copertura siano correttamente riposti, come indicato sull'etichetta di avvertenza. Premere OK sulla leva dei menu una volta effettuato il controllo.



4. Tenere premuto l'interruttore fino alla completa apertura del tetto (ripiegato).

Prima di accingersi alla guida

Apertura e chiusura

- i** **NOTA:** non appena il tetto inizia a muoversi, la copertura si apre e il lunotto si abbassa leggermente. Sul display pieghevole del guidatore viene visualizzato il messaggio "Funzionamento tetto in corso".
- 5. Quando il tetto è completamente aperto (ripiegato), la copertura si chiude e il lunotto ritorna alla posizione aerodinamica per ridurre le turbolenze nell'abitacolo. Sul display pieghevole del guidatore, viene visualizzato il messaggio "Tetto aperto". Un segnale acustico conferma il completamento del ciclo di attivazione del tetto.
- 6. La pressione continua dell'interruttore dopo il completamento dell'operazione consente l'apertura completa di finestrini e lunotto. Una volta rilasciato l'interruttore, i finestrini e il lunotto si arrestano finché l'interruttore non è premuto di nuovo.
- 7. Se la velocità del veicolo supera i 50 km/h durante l'azionamento del tetto, questo si arresta. Sul display pieghevole del guidatore viene visualizzato il messaggio "Ridurre velocità del veicolo, rilasciare e premere nuovamente il pulsante di azionamento del tetto".

- 8. Ridurre la velocità del veicolo a massimo 50 km/h e rilasciare l'interruttore. Sul display pieghevole del guidatore, viene visualizzato il messaggio "Riprendere l'attivazione del tetto". Premere nuovamente l'interruttore per riprendere il ciclo di attivazione del tetto desiderato.

Chiusura

- 1. Il veicolo deve essere in modalità attiva con la chiave al suo interno.

- i** **NOTA:** l'azionamento del tetto viene interrotto durante la messa in moto del motore.



- 2. Tirare e mantenere tirato l'interruttore fino a quando il tetto non raggiunge la posizione completamente sollevata (chiusa). Una volta rilasciato l'interruttore, il tetto si arresta finché l'interruttore non è tirato di nuovo.
- 3. Se la velocità del veicolo supera i 50 km/h durante l'azionamento del tetto, questo si arresta. Sul display pieghevole del guidatore viene visualizzato il messaggio "Ridurre velocità del veicolo, rilasciare e premere nuovamente il pulsante di azionamento del tetto".
- 4. Ridurre la velocità del veicolo a massimo 50 km/h e rilasciare l'interruttore. Sul display pieghevole del guidatore, viene visualizzato il messaggio "Riprendere l'attivazione del tetto".
- 5. Tirare l'interruttore per continuare il processo di chiusura fino a quando il tetto e la copertura non sono completamente chiusi e serrati. I vetri dei finestrini e del lunotto vengono quindi sollevati nella posizione completamente chiusa. Un segnale acustico conferma il completamento del ciclo di attivazione del tetto.

Prima di accingersi alla guida

Apertura e chiusura

- Se si continua a tenere premuto l'interruttore dopo il completamento del ciclo del tetto, i finestrini e il vetro del lunotto si solleveranno. Una volta rilasciato l'interruttore, i finestrini e il lunotto si arrestano finché l'interruttore non è premuto di nuovo.

Apertura a distanza con il portachiavi

⚠ AVVERTENZA: non posizionare oggetti tra le parti in movimento del tetto. Accertarsi che non vi siano occupanti o persone in prossimità del tetto durante il funzionamento e che sia mantenuta la visuale quando si utilizza la funzione di apertura a distanza. L'azionamento del tetto può causare lesioni alle persone o danni ai componenti.

Il tetto può essere aperto a distanza utilizzando il portachiavi quando il veicolo è bloccato o sbloccato.



1. Tenere premuto il pulsante di sblocco per aprire il tetto. Una volta rilasciato il pulsante, il tetto si arresta finché il pulsante non è premuto di nuovo.

i **NOTA:** Se il veicolo è bloccato, gli indicatori di direzione anteriori, posteriori e laterali (specifici in base al mercato) lampeggiano due volte, ma il veicolo resta bloccato.



2. Tenere premuto il pulsante fino alla completa apertura del tetto (ripiegato).
3. Quando il tetto è completamente aperto (ripiegato), la copertura si chiude e il lunotto ritorna alla posizione aerodinamica per ridurre le turbolenze nell'abitacolo. Un segnale acustico conferma il completamento del ciclo di attivazione del tetto.

i **NOTA:** Se il veicolo è bloccato, gli indicatori di direzione anteriori, posteriori e laterali (specifici in base al mercato) lampeggiano due volte, ma il veicolo resta bloccato.

Prima di accingersi alla guida

Apertura e chiusura

4. La pressione continua del pulsante dopo il completamento dell'operazione consente l'apertura completa di finestrini e lunotto. Una volta rilasciato il pulsante, i finestrini e il lunotto si arrestano finché il pulsante non è premuto di nuovo.

Chiusura a distanza con il portachiavi

⚠ AVVERTENZA: non posizionare oggetti tra le parti in movimento del tetto. Accertarsi che non vi siano occupanti o persone in prossimità del tetto durante il funzionamento e che sia mantenuta la visuale quando si utilizza la funzione di chiusura a distanza. L'azionamento del tetto può causare lesioni alle persone o danni ai componenti.

Il tetto può essere chiuso a distanza utilizzando il portachiavi quando il veicolo è bloccato o sbloccato.



1. Tenere premuto il pulsante di blocco per chiudere il tetto. Una volta rilasciato il pulsante, il tetto si arresta finché il pulsante non è premuto di nuovo.
 2. Tenere premuto il pulsante di blocco per continuare il processo di chiusura fino a quando il tetto e la copertura non sono completamente chiusi e serrati. I vetri dei finestrini e del lunotto vengono quindi sollevati nella posizione completamente chiusa. Un segnale acustico conferma il completamento del ciclo di attivazione del tetto.
- i** **NOTA:** Se il veicolo è bloccato, gli indicatori di direzione anteriori, posteriori e laterali (specifici in base al mercato) lampeggiano due volte, ma il veicolo resta bloccato.
3. Se si continua a tenere premuto il pulsante di blocco dopo il completamento del ciclo del tetto, i finestrini e il vetro del lunotto si solleveranno. Una volta rilasciato il pulsante, i finestrini e il lunotto si arrestano finché il pulsante non è premuto di nuovo.
- i** **NOTA:** Se il veicolo è bloccato, gli indicatori di direzione anteriori, posteriori e laterali (specifici in base al mercato) lampeggiano due volte, ma il veicolo resta bloccato.

Prima di accingersi alla guida

Apertura e chiusura

Lunotto - Modelli Spider

Abbassare il lunotto con il tetto aperto per arieggiare ulteriormente l'abitacolo. Portare il lunotto alla posizione aerodinamica per ridurre le turbolenze nell'abitacolo.

- i** NOTA: è possibile azionare il lunotto solo con il veicolo in modalità attiva e la chiave presente al suo interno.



L'interruttore del lunotto è posizionato sulla console centrale.

- i** NOTA: se si riscontrano problemi con il lunotto, contattare immediatamente il rivenditore McLaren locale.

Apertura

1. Il veicolo deve essere in modalità attiva con la chiave presente al suo interno.

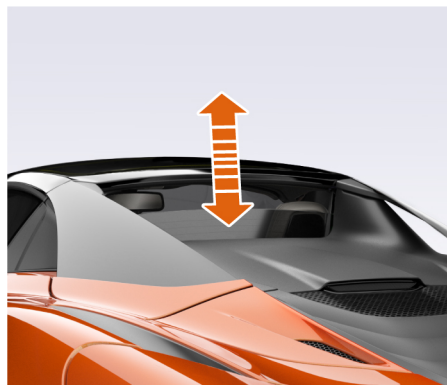

2. Tenere premuto l'interruttore del lunotto per abbassare quest'ultimo fino alla posizione desiderata.

- i** NOTA: non aprire completamente il lunotto quando piove o nevicata, dal momento che l'acqua potrebbe penetrare nell'abitacolo e danneggiare i componenti elettrici.

Chiusura

1. Il veicolo deve essere in modalità attiva con la chiave presente al suo interno.

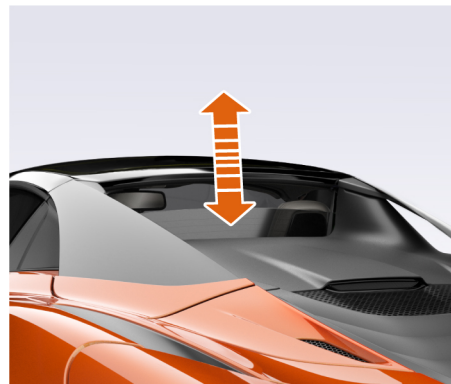

2. Mantenere tirato l'interruttore del lunotto per sollevarlo fino alla posizione desiderata.

Prima di accingersi alla guida

Apertura e chiusura

i NOTA: se il veicolo viene arrestato con il lunotto aperto, è possibile chiuderlo prima che il veicolo entri nella modalità di riposo.

Copertura - Modelli Spider

La copertura consiste in un pannello ubicato dietro all'abitacolo. La copertura può essere aperta e chiusa e consente di accedere all'area sottostante.

Una volta abbassato, il tettuccio apribile viene ripiegato nell'area sotto la copertura. La copertura viene poi chiusa.

i NOTA: Se si riscontrano problemi con la copertura, contattare immediatamente il rivenditore McLaren locale.

Apertura

1. Il veicolo deve essere in modalità attiva con la chiave al suo interno.

! **AVVERTENZA:** non posizionare oggetti tra le parti in movimento della copertura. Accertarsi che non vi siano occupanti o persone in prossimità della copertura durante l'azionamento. L'azionamento della copertura può causare lesioni alle persone o danni ai componenti.

i NOTA: non aprire la copertura durante le operazioni di carico o scarico dei bagagli nella sua area. Il veicolo rimane nella modalità attiva per un massimo di quindici minuti con la copertura aperta.

i NOTA: l'accesso all'area della copertura è possibile esclusivamente utilizzando i pulsanti di apertura/chiusura della copertura posizionati sul pannello interruttori della portiera del guidatore.

i NOTA: la chiave si deve trovare all'interno del raggio d'azione della portiera del guidatore per consentire il comando della copertura.



Prima di accingersi alla guida Apertura e chiusura

2. Tenere premuto il pulsante sulla superficie posteriore della portiera del guidatore fino alla completa apertura della copertura.

i **NOTA:** non è possibile aprire la copertura con il tetto aperto.

3. Controllare che tutti gli oggetti nell'area di stivaggio della copertura siano correttamente riposti, come indicato sull'etichetta di avvertenza. Premere OK sulla leva dei menu una volta effettuato il controllo.



4. Se il veicolo viene guidato con la copertura aperta, sul display pieghevole del guidatore viene visualizzato il messaggio "Copertura aperta" accompagnato da un segnale di avvertimento acustico.

Chiusura

! **AVVERTENZA:** verificare che nessuno possa rimanere intrappolato nella copertura durante la chiusura.



1. Tenere premuto il pulsante sulla superficie posteriore della portiera del guidatore fino alla completa chiusura della copertura.

i **NOTA:** è possibile chiudere la copertura dopo un tempo massimo di 15 minuti a seguito della sua apertura con l'accensione disinserita. Se è trascorso questo periodo di tempo, inserire di nuovo l'accensione per chiudere la copertura.

i **NOTA:** sul display pieghevole del guidatore viene visualizzato il messaggio "Funzionamento copertura in corso".

i **NOTA:** l'area della copertura dispone di allarme con il veicolo bloccato.

Prima di accingersi alla guida Stivaggio

Stivaggio - Modelli Spider

L'area al di sotto della copertura può essere utilizzata per riporre oggetti di piccole dimensioni.

Assicurarsi che tutti gli oggetti nell'area di stivaggio della copertura siano correttamente riposti, come indicato sull'etichetta di avvertenza.

⚠ AVVERTENZA: non posizionare oggetti sfusi all'interno dell'area della copertura. Ciò potrebbe causare danni al sistema del tetto e/o al vetro del lunotto.

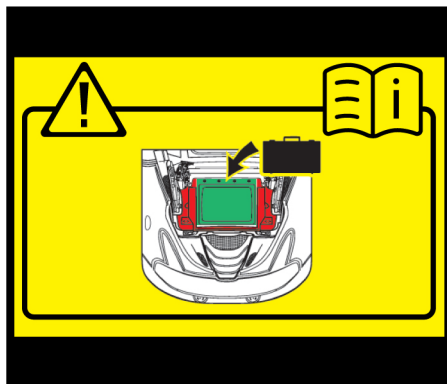

i **NOTA:** non riporre nessuno dei seguenti oggetti nell'area di stivaggio della copertura:

- composti o liquidi pericolosi e/o volatili;
- oggetti pesanti e/o appuntiti;
- alimenti e/o liquidi che possono subire alterazioni con il calore;
- oggetti fragili o che si possono rompere facilmente.

Prima di accingersi alla guida

Sistema antifurto

Sistema allarme

Un allarme visivo e acustico viene emesso se il sistema allarme scatta e viene aperto uno dei dispositivi seguenti:

- una portiera;
- il portellone bagagliaio;
- la copertura (solo modelli Spider).

i **NOTA:** l'allarme rimane innestato anche se si chiude il dispositivo che lo ha fatto scattare. Per disattivare l'allarme, sbloccare il veicolo.

Il sistema allarme comprende anche le funzioni seguenti:

- Protezione antirimorchio
- Sensore di rilevamento movimento interno
- Rilevamento dello stato del vano portaoggetti della console centrale - eccetto 765LT

i **NOTA:** il vano portaoggetti della console centrale deve essere chiuso per poter attivare il sensore di movimento interno o l'allarme automatico - eccetto 765LT.

Attivazione del sistema allarme

Bloccare il veicolo (con il sistema senza chiave o il portachiavi). Il sistema allarme antifurto si attiva dopo circa 5 secondi.



La spia sul pulsante di chiusura centralizzata si accende per circa 60 secondi dopo aver bloccato il veicolo e quindi continua a lampeggiare.

Disattivazione del sistema allarme

Sbloccare il veicolo (con il sistema di accesso senza chiave o la chiave elettronica); l'allarme si disattiva e la spia del pulsante di chiusura centralizzata smette di lampeggiare.

Immobiliser

L'immobiliser impedisce l'avviamento della McLaren da parte di una persona non autorizzata.

Il veicolo viene automaticamente immobilizzato quando rileva che nessun portachiavi è presente al suo interno.

Quando viene rilevato un portachiavi all'interno del veicolo, l'immobiliser si disattiva.

i **NOTA:** l'immobiliser si attiva solo a motore spento.

Prima di accingersi alla guida

Sistema antifurto

Protezione antirimorchio

La protezione antirimorchio è progettata per impedire qualsiasi tentativo di furto del veicolo trainandolo con un carro attrezzi o trasportandolo su un rimorchio.

L'allarme si attiva se il veicolo viene sollevato o inclinato.

La protezione antirimorchio si attiva circa 30 secondi dopo il blocco del veicolo e si disattiva quando il veicolo viene sbloccato.

Disattivazione protezione antisollevamento/traino



1. Per disattivare la protezione antirimorchio, disinserire l'accensione, aprire la portiera del guidatore e premere il pulsante sul bordo posteriore della portiera del guidatore. La spia sull'interruttore si accende per indicare che la protezione antirimorchio stata disattivata.

i **NOTA: la protezione antirimorchio non può essere disattivata se l'accensione è inserita.**

2. Chiudere la portiera del guidatore e bloccare il veicolo (utilizzando il sistema di accesso senza chiavi o il portachiavi). La protezione antirimorchio rimane disattivata finché non si sblocca il veicolo.

Sensore di movimento interno

L'allarme si attiva se il veicolo è bloccato e viene rilevato del movimento al suo interno, ad esempio se qualcuno rompe un finestrino o entra dentro il veicolo passando per un finestrino aperto.

Il sensore di movimento interno si attiva circa 30 secondi dopo aver bloccato il veicolo e si disattiva quando il veicolo viene sbloccato.

i **NOTA: per evitare falsi allarmi, chiudere il tetto (solo modelli Spider) e i finestrini quando si lascia il veicolo incustodito e non appendere oggetti allo specchietto interno.**

Prima di accingersi alla guida Sistema antifurto

Disattivazione del sensore di movimento interno





1. Per disattivare il sensore di movimento interno, disinserire l'accensione, aprire la portiera del guidatore e premere il pulsante sul bordo posteriore della portiera del guidatore. La spia sull'interruttore si accende per indicare che il sensore di movimento interno è stato disattivato.
2. Chiudere la portiera del guidatore e bloccare il veicolo (utilizzando il sistema di accesso senza chiavi o il portachiavi). Il sensore di movimento interno rimane disattivato finché non si sblocca il veicolo.

i **NOTA:** il sensore di movimento interno non può essere disattivato se l'accensione è inserita.

Prima di accingersi alla guida Sedili

Sicurezza

 **AVVERTENZA:** regolare il sedile del guidatore quando il veicolo è fermo. Lo spostamento del sedile potrebbe distogliere l'attenzione del guidatore dalle condizioni della strada e del traffico, facendo perdere il controllo del veicolo e provocando come conseguenza un incidente.

 **AVVERTENZA:** i sedili possono essere spostati anche se la chiave elettronica non è presente nel veicolo. Non lasciare bambini incustoditi all'interno del veicolo; se un sedile si muove accidentalmente potrebbero subire lesioni.

 **AVVERTENZA:** verificare che nessuno possa rimanere intrappolato quando si sposta il sedile. Per ridurre il rischio di lesioni in caso di incidente, osservare le precauzioni riportate di seguito.

- Tutti i passeggeri del veicolo devono sedersi in modo tale che la cintura di sicurezza possa essere indossata correttamente, ma il più lontano possibile dagli airbag frontali. La posizione del sedile del guidatore deve consentire la guida del veicolo in sicurezza. La distanza del sedile del guidatore dai pedali deve essere tale da poter consentire al guidatore di premere a fondo i pedali. La distanza tra il torace del guidatore e il centro del coperchio dell'airbag deve essere superiore a 25 cm. Le braccia del guidatore devono essere leggermente piegate quando si impugna il volante.
- I passeggeri del veicolo devono sempre indossare le cinture di sicurezza correttamente.
- Far arretrare il sedile del passeggero nella posizione più comoda.
-  **AVVERTENZA:** McLaren sconsiglia l'utilizzo di seggiolini per bambini su questo veicolo; se si sceglie tuttavia di utilizzarli, attenersi alle linee guida riportate di seguito:
- I bambini di altezza inferiore a 1,5 m o di età inferiore a 12 anni devono essere protetti da un sistema di ritenuta per bambini idoneo. Fare riferimento alle normative nazionali e locali in vigore per i requisiti specifici.
- Se si utilizza un sistema di ritenuta per bambini sul sedile del passeggero, spostare il sedile più indietro possibile.

Prima di accingersi alla guida Sedili

Sedili a regolazione manuale

Regolazione manuale del sedile in senso longitudinale



Sollevare la leva, portare il sedile nella posizione desiderata e rilasciare la leva per bloccare il sedile.

⚠ AVVERTENZA: assicurarsi che il sedile sia bloccato in posizione prima di accingersi alla guida.

i **NOTA:** assicurarsi che non vi siano bagagli nel vano piedi o dietro, sotto o al lato dei sedili che potrebbero venire danneggiati.

Regolazione manuale dell'inclinazione dello schienale

⚠ AVVERTENZA: per ridurre al minimo il rischio di lesioni, posizionare lo schienale nella posizione più verticale possibile.

i **NOTA:** non reclinare lo schienale del sedile in modo tale che tocchi ripetutamente la paratia posteriore. Questa nel tempo potrebbe subire dei danni.



Sollevare la leva, posizionare lo schienale del sedile nella posizione desiderata e rilasciare la leva.

Prima di accingersi alla guida Sedili

Regolazione manuale dell'altezza del sedile



Premere l'interruttore in alto o in basso finché il sedile non raggiunge l'altezza desiderata.

i NOTA: la regolazione dell'altezza è disponibile solo sul sedile del guidatore.

Sedili da gara

Regolazione del sedile in senso longitudinale



i NOTA: è possibile regolare il sedile solo in avanti e all'indietro.

Per regolare il sedile, sollevare la leva e far scorrere il sedile nella posizione desiderata, accertandosi di poter raggiungere comodamente tutti i pedali e di poterli azionare lungo tutta la corsa.

! **AVVERTENZA:** assicurarsi che il sedile sia bloccato in posizione prima di accingersi alla guida.

i NOTA: assicurarsi che non vi siano bagagli nel vano piedi o al lato dei sedili poiché questi potrebbero venire danneggiati, oppure potrebbe non essere possibile effettuare la regolazione corretta.

Regolazione dell'altezza e dell'inclinazione del sedile

Per la regolazione dell'altezza e dell'inclinazione del sedile, contattare il rivenditore McLaren.

! **AVVERTENZA:** la regolazione dell'altezza del sedile deve essere eseguita esclusivamente dal rivenditore McLaren.

Prima di accingersi alla guida

Sedili

Sedili a regolazione elettrica

Regolazione elettrica dei sedili

Gli interruttori di regolazione dei sedili si trovano su un lato della seduta e possono essere utilizzati quando il veicolo si trova in una delle modalità di riattivazione; vedere Stato di accensione elettrica del veicolo, pagina 2.04.

- i** NOTA: assicurarsi che non vi siano bagagli nel vano piedi o dietro, sotto o al lato dei sedili poiché questi potrebbero venire danneggiati.

Regolazione in senso longitudinale

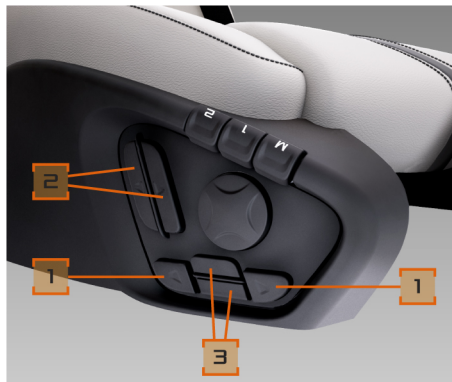

Premere gli interruttori (1) finché il sedile non raggiunge la posizione desiderata.

Regolazione elettrica dell'inclinazione dello schienale

⚠ AVVERTENZA: per ridurre al minimo il rischio di lesioni, posizionare lo schienale nella posizione più verticale possibile.

- i** NOTA: quando si reclina lo schienale, la seduta si sposta automaticamente in avanti, a seconda della posizione in cui si trova rispetto alla paratia posteriore. Se la seduta viene spostata all'indietro quando lo schienale è completamente reclinato, lo schienale si solleva automaticamente per evitare di entrare in contatto con la paratia posteriore.

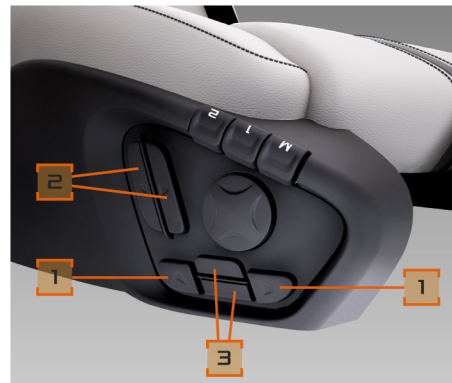

Premere gli interruttori (2) finché lo schienale non si trova nella posizione desiderata.

⚠ AVVERTENZA: assicurarsi che non vi siano oggetti sotto il sedile del passeggero, altrimenti il sistema di classificazione occupanti potrebbe non funzionare correttamente.

Prima di accingersi alla guida Sedili

Regolazione elettrica dell'altezza del sedile

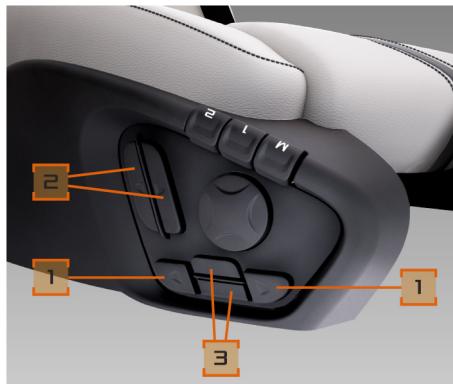

Premere gli interruttori (3) finché il sedile non raggiunge l'altezza desiderata.

Regolazione elettrica del supporto lombare del sedile

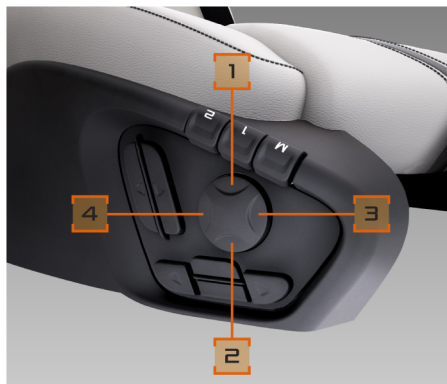

Premere (1) per sollevare o (2) per abbassare la posizione del supporto lombare.

Premere (3) per gonfiare o (4) per sgonfiare il supporto lombare.

Memorizzazione di una posizione

È possibile memorizzare posizioni specifiche del sedile, degli specchietti esterni e del volante per massimo due guidatori.

i NOTA: le posizioni degli specchietti esterni e del volante possono essere memorizzate o richiamate solo tramite i pulsanti di memoria del guidatore.

i NOTA: la posizione del volante può essere memorizzata o richiamata solo se il veicolo è dotato di piantone elettrico.

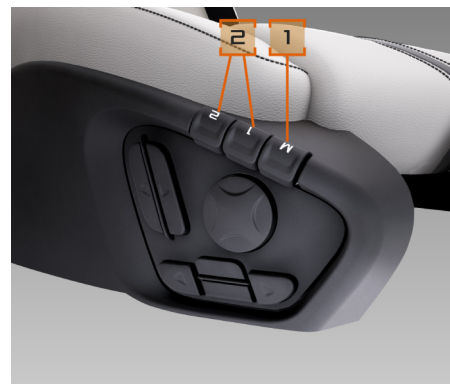

Regolare il sedile, gli specchietti e il volante nelle posizioni desiderate; vedere Regolazione elettrica del volante, pagina 1.36, Specchietti esterni, pagina 1.49.

Prima di accingersi alla guida Sedili

Tenere premuto il pulsante di impostazione della memoria (1) e premere contemporaneamente uno dei pulsanti di memorizzazione della posizione (2) per salvare l'impostazione.

Richiamo di una posizione memorizzata

⚠ AVVERTENZA: richiamare una posizione del sedile, degli specchietti e del volante solo a veicolo fermo. Questo potrebbe distogliere l'attenzione del guidatore dalle condizioni della strada e del traffico, facendo perdere il controllo del veicolo e provocando di conseguenza un incidente.

i NOTA: le posizioni degli specchietti esterni e del volante possono essere memorizzate o richiamate solo tramite i pulsanti di memoria del guidatore.

i NOTA: la posizione del volante può essere memorizzata o richiamata solo se il veicolo è dotato di piantone elettrico.

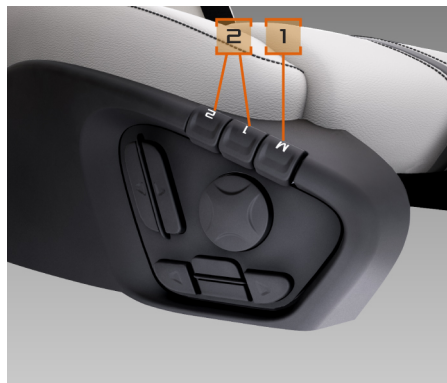

Premere il pulsante (2) associato all'impostazione memorizzata desiderata e tenerlo premuto fino al completamento della regolazione del sedile, degli specchietti esterni e del volante.

Uscita comfort

⚠ AVVERTENZA: verificare che nessuno possa rimanere intrappolato quando si sposta il sedile.

Quando la funzione di accesso/uscita comfort è attiva, il sedile del guidatore si sposta completamente indietro e nella posizione più bassa e il volante si sposta in avanti e nella posizione più alta, a motore spento e con la portiera del guidatore aperta.

Questa funzione facilita l'uscita dal veicolo; per attivarla o disattivarla, vedere Ingresso/uscita comfort, pagina 4.19.

i NOTA: il volante cambia posizione solo se il veicolo è dotato di piantone elettrico.

Accesso comfort

Dopo essere entrati nel veicolo, è possibile riportare il sedile del guidatore e il volante nella posizione più recente utilizzando la leva di comando posizionata sul lato sinistro del piantone.

i NOTA: il volante cambia posizione solo se il veicolo è dotato di piantone elettrico.

La funzione sarà disponibile solo quando sul display pieghevole del guidatore viene visualizzato il messaggio "Ingresso comfort disponibile Tirare la leva sinistra per attivare Premere OK per annullare".

Prima di accingersi alla guida

Sedili

Il veicolo deve essere in modalità attiva con l'accensione disinserita, la portiera del guidatore chiusa e la funzione Ingresso/uscita comfort impostata su ON.

1. Portare la leva di comando verso di sé una volta per attivare la funzione di accesso comfort.
2. Se si desidera annullare la funzione, azionare la leva di comando o aprire la portiera del guidatore. Sul display pieghevole del guidatore viene visualizzato il messaggio "Ritorno ingresso comfort Azionare la leva o aprire la portiera per annullare".

 **NOTA:** questa funzione fa tornare il sedile e il volante solo nella posizione precedente all'attivazione della funzione Ingresso/uscita comfort. Non utilizza le posizioni memorizzate, a meno che la posizione precedente non fosse una delle posizioni memorizzate.

3. Se il sedile o il volante vengono regolati manualmente prima di utilizzare la leva, la funzione viene annullata e non sarà più disponibile fino al successivo utilizzo della funzione di accesso/uscita comfort.

 **NOTA:** è possibile annullare la funzione Ingresso/uscita comfort avviando il motore, premendo un interruttore del sedile o del piantone oppure azionando la leva di comando sul lato sinistro del piantone mentre il sedile sta tornando in posizione.

4. Se la funzione di accesso/uscita comfort viene annullata, non sarà possibile portare il sedile e il volante alle proprie posizioni precedenti utilizzando questa funzione. Il messaggio sul display pieghevole del guidatore scompare e la leva di comando torna al suo utilizzo normale. La funzione sarà disponibile al successivo utilizzo della funzione di accesso/uscita comfort.
5. Una volta che il sedile e il volante saranno tornati alle posizioni precedenti, il messaggio sul display display pieghevole del guidatore scompare e un segnale acustico confermerà il completamento dell'operazione.

Sedili riscaldabili

La funzione di riscaldamento dei sedili è accessibile tramite la schermata di comando del climatizzatore sul schermo infotainment centrale. Vedere Sedili riscaldabili, pagina 5.11.

 **NOTA:** la funzione di riscaldamento dei sedili è disponibile solo quando il motore è in funzione.

Prima di accingersi alla guida Sedili

Sedile CF LT ultraleggero

Regolazione del sedile in senso longitudinale



i NOTA: è possibile regolare il sedile solo in avanti e all'indietro.

Per regolare il sedile, sollevare la leva e far scorrere il sedile nella posizione desiderata, accertandosi di poter raggiungere comodamente tutti i pedali e di poterli azionare lungo tutta la corsa.

! **AVVERTENZA:** assicurarsi che il sedile sia bloccato in posizione prima di accingersi alla guida.

i **NOTA:** assicurarsi che non vi siano bagagli nel vano piedi o al lato dei sedili poiché questi potrebbero venire danneggiati, oppure potrebbe non essere possibile effettuare la regolazione corretta.

Regolazione dell'altezza e dell'inclinazione del sedile

Per la regolazione dell'altezza e dell'inclinazione del sedile, contattare il rivenditore McLaren.

! **AVVERTENZA:** la regolazione dell'altezza del sedile deve essere eseguita esclusivamente dal rivenditore McLaren.

Prima di accingersi alla guida Volante e piantone

Regolazione manuale del volante

⚠ AVVERTENZA: regolare la posizione del volante solo a veicolo fermo. Questo potrebbe distogliere l'attenzione del guidatore dalle condizioni della strada e del traffico, facendo perdere il controllo del veicolo e provocando di conseguenza un incidente.

È possibile regolare il volante in altezza e in profondità.

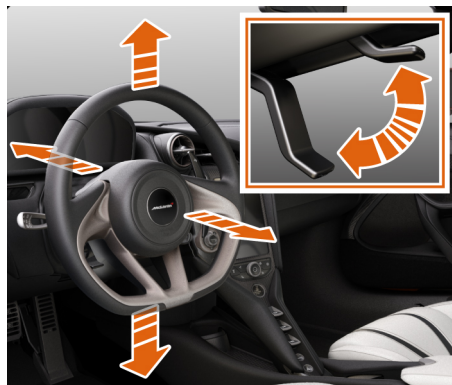

Premere la leva (evidenziata) verso il basso e posizionare il volante in modo tale che:

- le braccia siano leggermente piegate quando si impugna lo sterzo;
- le gambe si possano muovere liberamente;
- Tutte le informazioni sono chiaramente visibili sul display pieghevole del guidatore.

Tirare la leva verso l'alto per fissare il volante. Accertarsi che la leva sia bloccata prima di accingersi alla guida.

Regolazione elettrica del volante

⚠ AVVERTENZA: regolare la posizione del volante solo a veicolo fermo. Questo potrebbe distogliere l'attenzione del guidatore dalle condizioni della strada e del traffico, facendo perdere il controllo del veicolo e provocando di conseguenza un incidente.

La posizione del volante può essere regolata in altezza e longitudinalmente tramite l'interruttore sul piantone quando il veicolo si trova in uno qualsiasi degli stati di riattivazione; vedere Stato di accensione elettrica del veicolo, pagina 2.04.

L'interruttore di comando del piantone si trova sul lato sinistro del piantone dello sterzo.

Prima di accingersi alla guida

Volante e piantone



1. Altezza: Sollevamento
2. Altezza: Abbassamento
3. Regolazione profondità: Allontanamento
4. Regolazione profondità: Avvicinamento

Spostando l'interruttore di comando sul piantone nelle direzioni 1 e 2, si regola il volante in altezza, sollevandolo o abbassandolo.

Spostando l'interruttore di comando sul piantone nelle direzioni 3 e 4, si regola il volante in profondità, allontanandolo o avvicinandolo a sé.

i **NOTA:** l'interruttore di comando sul piantone regola il volante in una sola direzione alla volta.

Con l'interruttore di comando sul piantone, posizionare il volante in modo che:

- le braccia siano leggermente piegate quando si impugna lo sterzo;
- le gambe si possano muovere liberamente;
- Tutte le informazioni sono chiaramente visibili sul display pieghevole del guidatore.

Regolazione automatica del volante

Se il veicolo è dotato di sedili elettrici, la posizione del volante a regolazione elettrica viene memorizzata insieme alle posizioni di sedile e specchietto. Vedere Memorizzazione di una posizione, pagina 1.32.

! **AVVERTENZA:** accertarsi che le mani siano lontane da volante e piantone quando il volante si muove.

i **NOTA:** i movimenti automatici possono essere annullati con qualsiasi input dall'interruttore di comando sul piantone.

Accesso/uscita comfort

Quando la funzione di accesso/uscita comfort è attiva, il volante e il piantone si spostano completamente in avanti (si allontanano cioè dal guidatore) e nella posizione più alta, a motore spento e con la portiera del guidatore aperta.

per attivarla o disattivarla, vedere Ingresso/uscita comfort, pagina 4.19.

È possibile riportare volante e piantone alla posizione più recente con la leva di comando sul lato sinistro del piantone. Vedere Memorizzazione di una posizione, pagina 1.32.

! **AVVERTENZA:** accertarsi che le mani siano lontane da volante e piantone quando il volante si muove.

i **NOTA:** i movimenti automatici possono essere annullati con qualsiasi input dall'interruttore di comando sul piantone.

Prima di accingersi alla guida Volante e piantone

Avvisatore acustico

Premere il centro del volante per azionare l'avvisatore acustico.



NOTA: l'avvisatore acustico può essere azionato ad accensione disinserita.

Prima di accingersi alla guida

Protezione passeggeri

Cinture di sicurezza

Le cinture di sicurezza e i sistemi di ritenuta per bambini sono i mezzi più efficaci per proteggere i passeggeri del veicolo in caso di collisioni e riducono il rischio di lesioni causate da impatti interni e colpi di frusta.

-  **AVVERTENZA:** una cintura di sicurezza non indossata, indossata in maniera errata o non completamente inserita nella fibbia di chiusura, non può svolgere correttamente la propria funzione. Per evitare lesioni, accertarsi che tutti i passeggeri del veicolo indossino sempre la propria cintura di sicurezza correttamente. Accertarsi che la cintura di sicurezza:
- passi lungo la parte più bassa del bacino, ossia l'anca e non il ventre;
 - aderisca correttamente;
 - non sia attorcigliata;
 - passi sulla parte centrale della spalla;
 - poggi piatta sul punto centrale della clavicola tra il collo e la spalla;
 - aderisca al bacino tirando verso l'alto la bandoliera della cintura.

Non utilizzare la cintura di sicurezza per ancorare oggetti se la cintura è già indossata da un passeggero. Evitare di indossare vestiti ingombranti.

Non far passare la cintura lungo spigoli od oggetti fragili specialmente se si trovano sopra o all'interno dei vestiti. La cintura di sicurezza potrebbe danneggiarsi causando lesioni.

La cintura di sicurezza di ciascun sedile deve essere indossata da un solo occupante.

Non consentire a bambini di viaggiare sulle ginocchia di un altro passeggero.

I bambini di altezza inferiore a 1,5 m o di età inferiore a 12 anni devono essere protetti da un sistema di ritenuta per bambini idoneo. Seguire le istruzioni fornite dal costruttore per il montaggio dei sistemi di ritenuta per bambini. Fare riferimento alle normative nazionali e locali in vigore per i requisiti specifici.

 **AVVERTENZA:** le donne in stato di gravidanza devono indossare la cintura di sicurezza per garantire la massima protezione a loro stesse e al bambino. Posizionare la sezione addominale della cintura lungo le anche, sotto il ventre e far passare la sezione a bandoliera tra il petto e il lato del ventre. Accertarsi che la cintura non sia allentata o attorcigliata.

 **AVVERTENZA:** la cintura di sicurezza fornisce il giusto grado di protezione solo se lo schienale del sedile è regolato nella posizione più verticale possibile e i passeggeri sono seduti in posizione eretta.

 **AVVERTENZA:** la cintura di sicurezza non può svolgere correttamente la propria funzione se la stessa cintura o la fibbia di chiusura sono eccessivamente sporche o danneggiate. Accertarsi che la linguetta di aggancio sia inserita completamente nella fibbia di chiusura.

Prima di accingersi alla guida

Protezione passeggeri

Controllare regolarmente le cinture di sicurezza per verificare che non siano danneggiate, che non passino lungo spigoli e che non siano incastrate. La cintura potrebbe lacerarsi durante un incidente e causare lesioni ai passeggeri. Far controllare le cinture di sicurezza se sono state danneggiate o sottoposte a un carico pesante. La manutenzione delle cinture di sicurezza può essere effettuata esclusivamente dal rivenditore McLaren.

Come indossare le cinture di sicurezza



1. Sedersi comodamente con i comandi a una distanza facilmente raggiungibile.
2. Afferrare la fibbia di chiusura e tirarla lungo il corpo in modo tale che la cintura poggia piatta sul punto centrale della clavicola tra il collo e la spalla e attraversi il torace fino al bacino.
3. Con la cintura correttamente posizionata, inserire la linguetta di aggancio nella fibbia di chiusura e premere fino ad avvertire uno scatto.

Verificare l'inserimento, tentando di tirare la linguetta di aggancio dalla fibbia.

Pretensionatori cinture di sicurezza

Nelle cinture di sicurezza sono integrati pretensionatori, che tendono le cinture di sicurezza contro il passeggero durante un incidente.

⚠ AVVERTENZA: non inserire la fibbia di chiusura lato passeggero se il relativo sedile non è occupato. I pretensionatori si potrebbero azionare in caso di incidente.

⚠ AVVERTENZA: i pretensionatori non correggono una posizione non corretta del passeggero o cinture di sicurezza indossate in maniera errata. I pretensionatori non tirano i passeggeri indietro verso lo schienale.

Il pretensionatore di ogni cintura di sicurezza si aziona se la linguetta di aggancio è inserita nella fibbia di chiusura e si verifica un tamponamento o una collisione frontale e se il veicolo decelera o accelera rapidamente.

Prima di accingersi alla guida

Protezione passeggeri

Se i pretensionatori si azionano, si avverte un forte rumore, potrebbe venir liberata una piccola quantità di polvere e la spia del sistema di ritenuta supplementare si accende.

 **AVVERTENZA: una volta attivati, o nel dubbio siano stati attivati o meno, NON guidare il veicolo. Rivolgersi immediatamente al rivenditore McLaren più vicino.**

Limitatori di forza delle cinture di sicurezza

Nelle cinture di sicurezza sono integrati limitatori di forza. I limitatori di forza delle cinture di sicurezza sono regolati in funzione degli airbag frontali e rilasciano gradualmente la tensione applicata alle cinture durante un impatto, riducendo la forza esercitata sui passeggeri.

Spia cinture di sicurezza non allacciate

 La spia delle cinture di sicurezza sul display pieghevole del guidatore e il relativo avviso acustico ricordano agli occupanti del veicolo di allacciare le cinture di sicurezza. La spia luminosa delle cinture di sicurezza si spegne e il tono di allarme cessa quando il guidatore e il passeggero hanno allacciato le cinture di sicurezza.

Sistema di ritenuta supplementare (SRS, Supplementary Restraint System)

Impianto airbag

La McLaren è dotata dei seguenti airbag:

- airbag frontale guidatore nel volante;
- airbag frontale passeggero nell'area superiore del cruscotto;
- airbag laterali nelle portiere.

 **AVVERTENZA: il funzionamento corretto degli airbag viene garantito solo se il volante, il coperchio dell'airbag passeggero e il rivestimento della portiera non sono coperti.**

 **AVVERTENZA: gli airbag non sostituiscono la protezione di una cintura di sicurezza indossata correttamente, ma aumentano il livello di protezione offerto al passeggero.**

 **AVVERTENZA: per ridurre il rischio di lesioni in caso di incidente, osservare le considerazioni di seguito.**

- Accertarsi che il torace del guidatore si trovi a una distanza di almeno 25 cm dal coperchio dell'airbag.
- Non sporgersi oltre il cruscotto mentre il veicolo è in movimento.
- Non poggiare i piedi sul cruscotto.
- Impugnare il volante solo dalla parte esterna. Se l'airbag si gonfia mentre si impugna l'interno del volante, potrebbe causare lesioni.
- I passeggeri, in particolare i bambini, non devono esercitare pressione sulle portiere dall'interno del veicolo.
- Assicurarsi che non ci siano oggetti tra i passeggeri del veicolo e l'area di gonfiaggio degli airbag.
- L'elevata velocità di gonfiaggio degli airbag potrebbe causare lesioni.

Sostituzione dell'airbag

 **AVVERTENZA: McLaren consiglia di sostituire gli airbag ogni 15 anni per evitare che non si attivino a causa dell'usura dei componenti.**

Prima di accingersi alla guida

Protezione passeggeri

Modifica dell'impianto airbag

Se è necessario modificare l'impianto airbag per ospitare una persona con disabilità, rivolgersi al rivenditore McLaren più vicino. Per ulteriori informazioni su come contattare i rivenditori McLaren fare riferimento al Manuale di garanzia e assistenza.

Airbag frontali

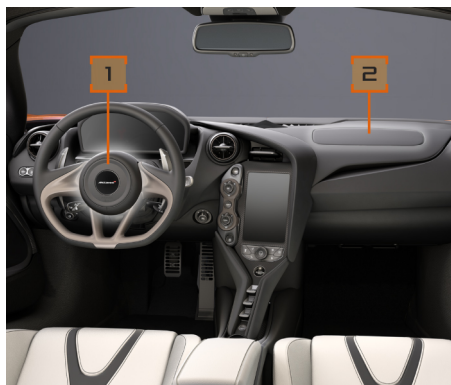

L'airbag frontale guidatore (1) si gonfia davanti al volante; l'airbag frontale passeggero (2) si gonfia davanti e sopra il cruscotto.

Gli airbag frontali si gonfiano se il sistema determina che possono fornire protezione supplementare ai passeggeri contro lesioni alla testa e al torace.

i **NOTA:** l'airbag frontale passeggero si attiva solo se la spia di allarme AIRBAG PASSEGGERO SPENTO sulla console a padiglione NON è accesa; vedere Sistema di classificazione occupanti - Sedile passeggero, pagina 1.43.

Airbag laterali

! **AVVERTENZA:** per ridurre il rischio di lesioni ai passeggeri se un airbag laterale si attiva, verificare che:

- non ci siano oggetti tra i passeggeri del veicolo e l'area di gonfiaggio degli airbag;
- non ci siano accessori fissati alle portiere;
- non siano presenti oggetti appuntiti o pesanti nelle tasche dei vestiti;
- I passeggeri, in particolare i bambini, non devono esercitare pressione sulle portiere dall'interno del veicolo.



Gli airbag laterali si trovano nell'area superiore del pannello di ciascuna portiera e si gonfiano se il sistema determina che possono offrire protezione supplementare alla testa del passeggero che si trova sul lato del veicolo in cui si verifica l'impatto.

i **NOTA:** l'airbag laterale passeggero si gonfia soltanto se il relativo sedile è occupato.

Prima di accingersi alla guida

Protezione passeggeri

Sistema di classificazione occupanti - Sedile passeggero

Il sistema è in grado di determinare se il sedile del passeggero sia occupato, tramite un tappetino a sensori capacitivi integrato nella seduta del sedile e controllando l'innesto della fibbia nella cintura di sicurezza lato passeggero. Il sistema disattiverà l'airbag frontale passeggero in caso sia presente un seggiolino per bambini o se il sedile del passeggero non è occupato, garantendo l'apertura dell'airbag in presenza di adulti.



Lo stato degli airbag è indicato dalla spia di allarme AIRBAG PASSEGGERO SPENTO sulla console a padiglione.

La spia di allarme AIRBAG PASSEGGERO SPENTO si accende quando l'accensione è inserita e si spegne dopo 5 secondi.

La spia rimane illuminata se il sedile passeggero non è occupato o se è montato un seggiolino per bambini.

i **NOTA:** la spia di allarme AIRBAG PASSEGGERO SPENTO rimane sempre accesa a meno che il sedile passeggero non venga occupato da un adulto.

Se la spia di allarme AIRBAG PASSEGGERO SPENTO è accesa, l'airbag anteriore passeggero non è attivo. L'airbag laterale e il pretensionatore della cintura di sicurezza sul lato passeggero rimangono attivi anche se la spia allarme AIR BAG PASSEGGERO SPENTO è accesa.

! **AVVERTENZA:** se la spia di allarme AIRBAG PASSEGGERO SPENTO non si accende quando è montato un seggiolino per bambini, l'airbag anteriore non è disattivato. Se l'airbag lato passeggero si attiva, gonfiandosi, il bambino potrebbe subire gravi lesioni.

! **AVVERTENZA:** per garantire il corretto funzionamento del sistema di classificazione occupanti (OCS), McLaren consiglia di non posizionare alcun oggetto sotto il sedile. McLaren consiglia inoltre di non applicare materiali aggiuntivi, quali una coperta, un cuscino o accessori post-vendita come fodere, riscaldatori o dispositivi di massaggio. Questi oggetti possono interferire con il corretto funzionamento del sistema di classificazione occupanti. McLaren raccomanda di NON utilizzare accessori post-vendita quali fodere, riscaldatori e dispositivi di massaggio.

! **AVVERTENZA:** non collocare sul sedile del passeggero alcun dispositivo elettronico attivo o collegato alla presa accessori da 12 V. Tali accessori possono interferire con il funzionamento del sistema di classificazione occupanti.

Prima di accingersi alla guida

Protezione passeggeri

 **AVVERTENZA:** il sistema di classificazione occupanti può essere compromesso da qualsiasi tipo di liquido, pioggia inclusa, versato sul sedile del passeggero. Se la spia luminosa di allarme AIRBAG PASSEGGERO SPENTO non si accende quando il sedile non è occupato, non montare un seggiolino di ritenuta per bambini né consentire ad alcuno di occupare il posto. Rivolgersi al rivenditore McLaren più vicino il prima possibile.

 **AVVERTENZA:** non collocare oggetti appuntiti sul sedile del passeggero. In caso tali oggetti forassero il cuscino, potrebbero danneggiare il sistema di classificazione occupanti.

 **AVVERTENZA:** per accertarsi che il sistema di classificazione occupanti (OCS) funzioni correttamente, non posizionare mai oggetti (ad esempio un cuscino) sotto il sistema di ritenuta per bambini. L'intera base del sistema di ritenuta per bambini deve rimanere sempre a contatto con il sedile. Se un sistema di ritenuta per bambini non è fissato correttamente, potrebbe non fornire il corretto grado di protezione in caso di incidente, con conseguenti lesioni.

Gonfiaggio airbag

In caso di collisione, gli airbag vengono gonfiati dal sistema di ritenuta supplementare per proteggere gli occupanti del veicolo. Il sistema può controllare il numero di airbag aperti e gonfiare parzialmente o completamente gli airbag a seconda della gravità della collisione, per fornire la migliore protezione possibile ai passeggeri del veicolo.

Il sistema si avvale di sensori per valutare rapidamente la gravità della collisione e il numero di passeggeri presenti sul veicolo. Dopo aver rilevato tutti questi fattori, il sistema gonfia gli airbag necessari e regola la pressione di gonfiaggio nell'area di impatto per garantire la sicurezza dei passeggeri.

Dopo un incidente, gli airbag cominciano a depressurizzarsi quasi immediatamente dopo il termine del processo di gonfiaggio. Il gas utilizzato per gonfiare gli airbag fuoriesce tramite bocchette situate sull'airbag, consentendo di ridurre la possibilità di lesioni ai passeggeri a causa di un impatto più violento.

L'airbag rallenta e limita i movimenti del passeggero riducendo il carico sul corpo, ma non sostituisce la protezione di una cintura di sicurezza indossata correttamente.

Prima di accingersi alla guida

Protezione passeggeri

 **AVVERTENZA:** se gli airbag si gonfiano, si avverte un forte rumore e viene rilasciata una piccola quantità di polvere fine. Il rumore non danneggia l'udito e la polvere non costituisce un pericolo per la salute e non indica un incendio. La polvere potrebbe causare difficoltà nella respirazione a breve termine in persone che soffrono di asma o altri problemi respiratori. Per prevenire difficoltà nella respirazione, uscire dal veicolo quanto prima o aprire un finestrino.

 **AVVERTENZA:** dopo l'attivazione di un airbag, i relativi componenti sono molto caldi; non toccarli. Far sostituire gli airbag presso un rivenditore McLaren.

Fuori posizione (OOP, Out Of Position)

L'impianto airbag nella McLaren è stato collaudato per il funzionamento corretto della funzione OOP (Out Of Position, fuori posizione) per un bambino. In caso di collisione con gonfiaggio degli airbag, la funzione OOP può attivarsi se un bambino non è posizionato correttamente sul sedile del passeggero.

Spia sistema di ritenuta supplementare (SRS)



Il sistema di ritenuta supplementare effettua un test di autodiagnosi a intervalli regolari quando l'accensione è inserita e il motore è in funzione.

La spia sul display pieghevole del guidatore si accende quando si inserisce l'accensione e si spegne dopo 5 secondi dall'avvio del motore.

 **AVVERTENZA:** rivolgersi immediatamente al rivenditore McLaren in caso si verifichi una delle seguenti condizioni:

- la spia non si accende quando si inserisce l'accensione;
- la spia non si spegne dopo 5 secondi dall'avvio del motore;
- la spia si accende nuovamente dopo l'avvio del motore.

Caratteristiche di sicurezza

In caso di incidente, per fornire assistenza ai passeggeri e a eventuali soccorritori si verificano i seguenti eventi:

- le portiere si sbloccano;
- le luci di emergenza si accendono;

- l'illuminazione interna si accende.

Inoltre, in alcuni casi l'impianto di alimentazione viene disattivato.

Prima di accingersi alla guida

Protezione passeggeri

Bambini

⚠️ AVVERTENZA: non lasciare bambini incustoditi nel veicolo anche se protetti da un apposito sistema di ritenuta. I bambini potrebbero ferirsi con i componenti del veicolo, aprire una portiera e subire lesioni gravi o mortali a causa dell'esposizione prolungata al calore o al freddo. Se un bambino apre una portiera, potrebbe causare lesioni a terzi o uscire dal veicolo e ferirsi durante l'uscita o essere investito da un veicolo.

Non esporre il sistema di ritenuta per bambini alla luce diretta del sole. Le parti metalliche del sistema di ritenuta per bambini potrebbero provocare ustioni.

Non trasportare oggetti pesanti e duri all'interno del veicolo a meno che non siano opportunamente ancorati. Un carico posizionato in maniera errata o non fissato aumenta il rischio di lesioni al bambino durante le frenate brusche, un cambio improvviso di direzione o un incidente.

Sistema di ritenuta per bambini

McLaren sconsiglia l'utilizzo di seggiolini per bambini su questo veicolo; se si sceglie tuttavia di utilizzarli, attenersi alle linee guida riportate di seguito:

Proteggere i bambini di altezza inferiore a 1,5 m o di età inferiore a 12 anni che viaggiano nel veicolo con un sistema di ritenuta della categoria corretta in base al peso. Per eventuali consigli rivolgersi a un rivenditore McLaren.

Fare riferimento alle normative nazionali e locali in vigore per i requisiti specifici.





⚠️ AVVERTENZA: non montare un sistema di ritenuta per bambini in posizione contromarcia sul sedile passeggero se l'airbag anteriore passeggero è attivo. Lo stato è indicato dalla spia di allarme airbag passeggero spento.



Prima di accingersi alla guida

Protezione passeggeri

 **AVVERTENZA:** se la spia di allarme airbag passeggero spento non si accende, non posizionare un sistema di ritenuta bambini contromarcia sul sedile passeggero. È possibile montare il sistema di ritenuta per bambini sul sedile passeggero rivolto nella direzione di marcia. Questa indicazione è riportata sull'etichetta di avvertenza situata sul lato passeggero.

 **AVVERTENZA:** se un sistema di ritenuta per bambini viene montato sul sedile passeggero rivolto nella direzione di marcia, accertarsi che il sedile sia tirato completamente indietro e regolato sull'altezza più bassa. Un sedile passeggero manuale non dispone della regolazione dell'altezza.

 **AVVERTENZA:** se il sistema di ritenuta per bambini non è stato montato correttamente, il bambino non viene protetto durante un incidente o una frenata improvvisa e potrebbe rimanere ferito. Quando si monta un sistema di ritenuta per bambini, rispettare le istruzioni fornite dal costruttore per il corretto utilizzo del sistema.

Funzione di ritenuta per bambini KISI

La McLaren è dotata del sistema KISI che consiste in una cintura di sicurezza a bloccaggio automatico sul lato passeggero progettata per bloccare temporaneamente la cintura di sicurezza e mantenere fisso il sistema di ritenuta per bambini sul sedile passeggero.

1. Estendere completamente la cintura di sicurezza passeggero. Il sistema KISI si attiva solo quando la cintura di sicurezza è completamente estesa.

 **NOTA:** se il veicolo è parcheggiato in salita, il blocco inerziale potrebbe arrestare l'estensione della cintura di sicurezza. In questo caso, rilasciare leggermente la cintura di sicurezza e continuare a estenderla lentamente per prevenire l'innesto del blocco inerziale.

2. Far passare la cintura di sicurezza attraverso il sistema di ritenuta per bambini come descritto nelle istruzioni del produttore e inserire la linguetta di aggancio nella fibbia di chiusura.
3. Regolare la cintura di sicurezza in modo che la sezione inferiore sia ben tesa contro il sistema di ritenuta e la sezione superiore possa essere riavvolta. Il sistema KISI emetterà un clic quando la cintura viene riavvolta.
4. Quando la cintura di sicurezza è stata riavvolta al massimo, tirare la sezione superiore per verificare che sia bloccata.

Prima di accingersi alla guida

Protezione passeggeri



NOTA: il sistema KISI si disattiva quando la cintura di sicurezza è completamente riavvolta e quindi può essere indossata normalmente. Una volta sbloccato il sistema KISI, per riattivarlo al successivo utilizzo di un sistema di ritenuta per bambini è necessario estendere completamente la cintura di sicurezza.

Prima di accingersi alla guida Specchietti

Sicurezza

⚠ AVVERTENZA: prima di accingersi alla guida, regolare tutti gli specchietti per garantire una visuale ottimale delle condizioni di strada e traffico.

Specchietto interno



La funzione di oscuramento automatico dello specchietto interno viene attivata o disattivata premendo l'interruttore (2) sul lato inferiore dello specchietto. La spia (1) si illumina quando la funzione di oscuramento automatico è attiva.

Quando è attivata, lo specchietto interno viene oscurato automaticamente se il sensore crepuscolare (3) rileva una luce molto intensa.

Se viene selezionata la retromarcia o se sono presenti condizioni elevate di luce ambientali, la funzione di oscuramento automatico viene disattivata.

Specchietti esterni

⚠ AVVERTENZA: in alcuni mercati, sugli specchietti esterni è montato uno specchio convesso. Questo tipo di specchio allarga il campo visivo ma riduce la dimensione dell'immagine. Ciò significa che gli oggetti sono più vicini di quello che sembra. Per evitare di valutare erroneamente la distanza dai veicoli che si trovano dietro e quindi causare un incidente, controllare la distanza effettiva dal veicolo prima di cambiare direzione.

Il comando degli specchietti esterni si trova sul cruscotto tra il volante e la console centrale.

Prima di accingersi alla guida

Specchietti

Regolazione specchietti

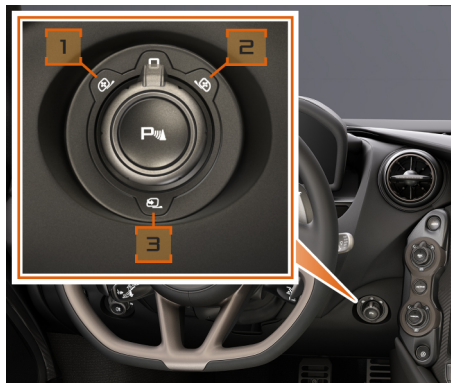

1. Inserire l'accensione.
2. Ruotare il comando verso sinistra (1) per regolare lo specchietto sinistro o verso destra (2) per regolare lo specchietto destro.
3. Spostare il comando verso l'alto, il basso, a sinistra e a destra per regolare lo specchietto nella posizione desiderata.

Chiusura specchietti esterni

1. Inserire l'accensione.

2. Ruotare il comando in posizione (3) per chiudere gli specchietti.
3. Per aprire gli specchietti, ruotare il comando in una posizione diversa dalla (3).

i **NOTA:** se l'interruttore rimane in posizione (3), gli specchietti si chiudono finché non si sposta l'interruttore.

Chiusura automatica specchietti esterni

Gli specchietti esterni possono essere impostati in modo che si chiudano automaticamente quando il veicolo viene bloccato. L'apertura avviene quando si apre una portiera, non quando si sblocca il veicolo. Vedere Ripiegamento automatico specchietti, pagina 4.21.

Abbassamento specchietti in retromarcia

È possibile impostare gli specchietti esterni affinché si abbassino quando la retromarcia è innestata. Ciò consente di vedere il terreno sul retro del veicolo. Vedere Abbassamento specchietto in retromarcia, pagina 4.19.

Specchietti riscaldati

Gli specchietti esterni si riscaldano quando il lunotto termico è attivo e il motore è in funzione. Inoltre, si riscaldano quando la temperatura ambiente è inferiore a 5 °C.

Prima di accingersi alla guida

Illuminazione

Luci esterne

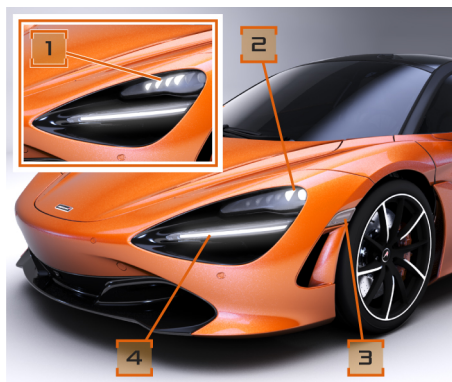

1. Faro abbagliante
2. Faro anabbagliante
3. Indicatore di direzione laterale
4. Indicatore di direzione/luce diurna/luce di ingombro

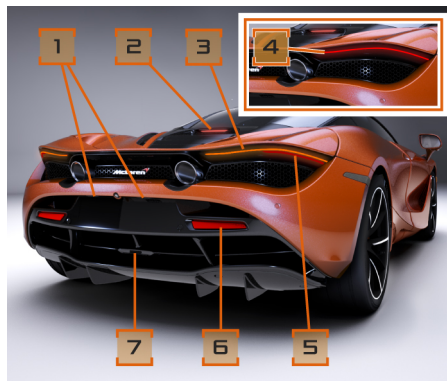

720S Coupé

1. Luce targa
2. Terza luce di stop
3. Indicatore di direzione
4. Luce di posizione posteriore
5. Luce di stop
6. Catadiottro
7. Luce retromarcia e fendinebbia

i NOTA: una terza luce di stop centrale aggiuntiva si trova sul lato inferiore dell'aerofreno, visibile quando questo viene utilizzato fino alla posizione di deportanza o di frenata rapida.

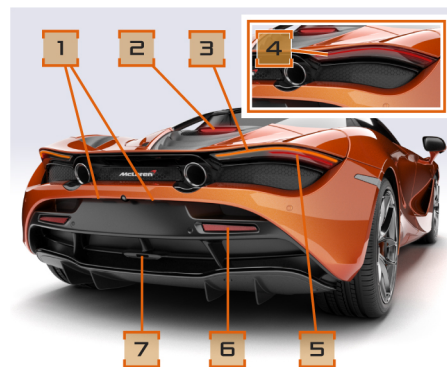

720S Spider

1. Luce targa
2. Terza luce di stop
3. Indicatore di direzione
4. Luce di posizione posteriore
5. Luce di stop
6. Catadiottro

Prima di accingersi alla guida Illuminazione

7. Luce retromarcia e fendinebbia



NOTA: una terza luce di stop aggiuntiva si trova sul lato inferiore dell'aerofreno, visibile quando questo viene utilizzato fino alla posizione di deportanza o di frenata rapida.

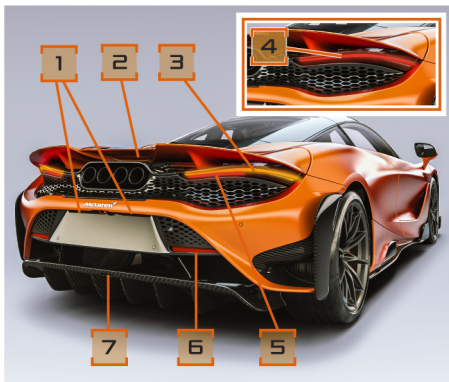

765LT Coupé

1. Luce targa
2. Terza luce di stop
3. Indicatore di direzione
4. Luce di posizione posteriore
5. Luce di stop

6. Catadiottro

7. Luce retromarcia e fendinebbia

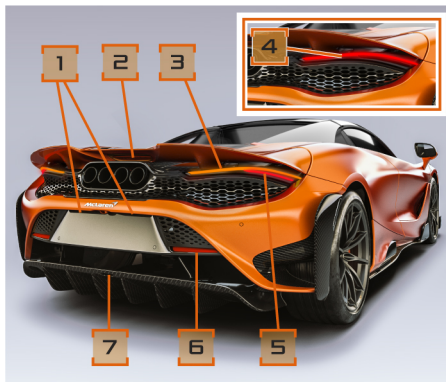

765LT Spider

1. Luce targa
2. Terza luce di stop
3. Indicatore di direzione
4. Luce di posizione posteriore
5. Luce di stop
6. Catadiottro
7. Luce retromarcia e fendinebbia

Interruttore luci



AVVERTENZA: le luci non si accendono automaticamente in presenza di nebbia. Il comando accensione luci automatica è esclusivamente un ausilio per il guidatore, che rimane sempre responsabile dell'azionamento delle luci del veicolo.

L'interruttore luci è posizionato tra il volante e la portiera del guidatore e dispone delle posizioni indicate di seguito.

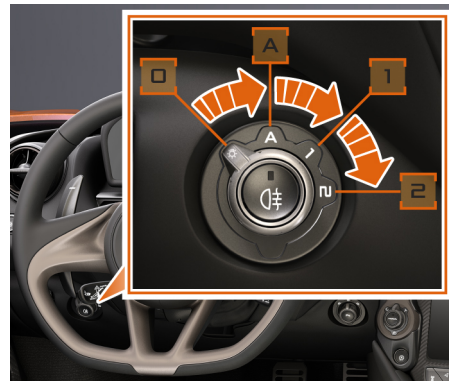

Prima di accingersi alla guida

Illuminazione

Nella posizione (0) le luci sono spente, ad eccezione delle luci diurne e delle luci di posizione posteriore.

Ruotare il comando in posizione (A) per il comando accensione luci automatica.

Ruotare il comando in posizione (1) per le luci di ingombro o in posizione (2) per i fari. La spia delle luci di ingombro sul display pieghevole del guidatore si accende.

Comando accensione luci automatica

Le luci di ingombro e i fari anabbaglianti si accendono automaticamente quando la luce ambiente scende sotto un livello prestabilito.

Per attivare il comando accensione luci automatica, ruotare l'interruttore luci in posizione (A).

i **NOTA:** se il veicolo rileva la presenza di pioggia quando l'interruttore luci è sulla posizione (A), i fari anabbaglianti si accenderanno automaticamente, indipendentemente dai livelli di luce esterna.

i **NOTA:** con l'interruttore luci in posizione (A) e i fendinebbia posteriori accesi, anche i fari anabbaglianti sono accesi, indipendentemente dalle condizioni di luce ambientali. Quando i fendinebbia posteriori vengono spenti, anche i fari anabbaglianti vengono spenti in funzione delle condizioni di luce ambientali.

Luci di ingombro

Le luci di ingombro e le luci diurne sono serie combinate di LED posizionate sotto il faro. L'intensità delle luci di ingombro è minore di quella delle luci diurne; vedere Luci diurne, pagina 1.55.

Le luci di ingombro, le luci di posizione posteriori e le luci targa si accendono quando l'interruttore luci viene ruotato in posizione (1).

i La spia delle luci di ingombro sul display pieghevole del guidatore si accende.

i **NOTA:** i fari anabbaglianti si accendono automaticamente anche quando la luce ambiente scende sotto un livello prestabilito.

Fari anabbaglianti

Per accendere i fari, ruotare l'interruttore luci su (2).

i La spia dei fari anabbaglianti sul display pieghevole del guidatore si accende.

i **NOTA:** sulla McLaren, la stessa regolazione dei fari anabbaglianti si applica sia per la guida a destra che per la guida a sinistra.

Prima di accingersi alla guida

Illuminazione

Fari abbaglianti



Per accendere le luci abbaglianti, premere la leva allontanandola da sé.

 La spia delle luci abbaglianti sul display pieghevole del guidatore si accende.

Portare la leva verso di sé per tornare agli anabbaglianti.

Lampeggio fari

Portare la leva completamente verso di sé.

Le luci abbaglianti lampeggiano finché non si rilascia la leva.

 La spia delle luci abbaglianti sul display pieghevole del guidatore si accende.

Fari

Luci curva dinamica



Con i fari accesi, la funzione Luci curva dinamica regola i fari in curva, fornendo una migliore illuminazione nella direzione di marcia.

Funzione luci in autostrada

La funzione Luci in autostrada migliora il raggio di illuminazione dei fari quando la velocità del veicolo supera una soglia prestabilita.

Prima di accingersi alla guida Illuminazione

Luci diurne

La McLaren è dotata di luci diurne che si accendono automaticamente insieme alle luci di posizione posteriore quando l'accensione è inserita, anche se non è stato attivato alcun comando luci. Le luci di ingombro e le luci diurne sono serie combinate di LED posizionate sotto il faro. L'intensità delle luci diurne è superiore a quella delle luci di ingombro.

Fendinebbia posteriori

 **AVVERTENZA: le luci non si accendono automaticamente in presenza di nebbia.**

 **NOTA: i fendinebbia posteriori funzionano solo quando l'interruttore luci è in posizione (A) o (2).**



Premere il pulsante dei fendinebbia posteriori al centro dell'interruttore luci.

 La spia dei fendinebbia posteriori sul display pieghevole del guidatore e la spia nell'interruttore si accendono.

 **NOTA: con l'interruttore luci in posizione (A) e i fendinebbia posteriori accesi, anche i fari anabbaglianti sono accesi, indipendentemente dalle condizioni di luce ambientali. Quando i fendinebbia posteriori vengono spenti, anche i fari anabbaglianti vengono spenti in funzione delle condizioni di luce ambientali.**

Prima di accingersi alla guida

Illuminazione

Indicatori di direzione

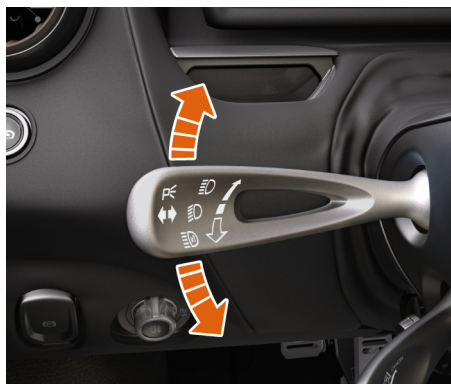

Spingere la leva indicatori di direzione/luci abbaglianti verso il basso (1) per attivare l'indicatore di direzione sinistro.

Spingere la leva indicatori di direzione/luci abbaglianti verso l'alto (2) per attivare l'indicatore di direzione destro.

 La spia corrispondente sul display pieghevole del guidatore lampeggia.

La leva torna in posizione neutra quando il volante viene riportato in posizione centrale.

Indicatori di direzione - Cambio di corsia

Quando si cambia corsia in autostrada, spostare la leva indicatori di direzione/luci abbaglianti finché non si avverte resistenza. Il relativo indicatore di direzione lampeggia tre volte.

Per ulteriori informazioni sull'illuminazione, vedere Interruttore luci, pagina 1.52.

Lampeggiatori di emergenza

I lampeggiatori di emergenza funzionano anche se l'accensione non è inserita. Come funzione di sicurezza, si accendono automaticamente quando si attiva l'airbag.

Funzionamento dei lampeggiatori di emergenza



1. Premere il pulsante dei lampeggiatori di emergenza.
2. Tutti gli indicatori di direzione e le relative spie sul display pieghevole del guidatore lampeggiano.

Prima di accingersi alla guida

Illuminazione

3. Premere nuovamente il pulsante dei lampeggiatori di emergenza per disattivarli.

i **NOTA:** se i lampeggiatori di emergenza si sono attivati automaticamente, premere il relativo pulsante una volta per disattivarli.

Allarme di panico

La funzione dell'allarme di panico è stata concepita per attirare l'attenzione tramite suono dell'avvisatore acustico e lampeggio ripetuto degli indicatori di direzione.

L'allarme di panico può essere attivato premendo il pulsante dei lampeggiatori di emergenza per un periodo superiore a 3 secondi.

L'avvisatore acustico cesserà di suonare se l'allarme di panico è rimasto attivo per 60 secondi, tuttavia gli indicatori di direzione continueranno a lampeggiare. L'avvisatore acustico può essere riattivato premendo il pulsante dei lampeggiatori di emergenza per un periodo superiore a 3 secondi.

Per disattivare l'allarme di panico, premere brevemente il pulsante dei lampeggiatori di emergenza.

Luci di posizione



i **NOTA:** è possibile attivare le luci di parcheggio solo con l'accensione disinserita.

1. Per attivare le luci di parcheggio, premere la leva luci abbaglianti/indicatori di direzione verso il basso per il lato sinistro o verso l'alto per il lato destro, finché non si avverte resistenza. Le luci di parcheggio selezionate si accendono a veicolo chiuso.

2. Per disattivare le luci di parcheggio, premere la leva luci abbaglianti/indicatori di direzione verso il basso per il lato sinistro o verso l'alto per il lato destro, finché non si avverte resistenza. Le luci di parcheggio selezionate si spengono.

i **NOTA:** Per attivare le luci di parcheggio su entrambi i lati, premere la leva indicatori di direzione/luci abbaglianti verso il basso e poi verso l'alto. Per disattivarle, premere la leva indicatori di direzione/fari abbaglianti verso il basso e poi verso l'alto.

Prima di accingersi alla guida

Tergivetri e tergicristalli

Tergivetri anteriori

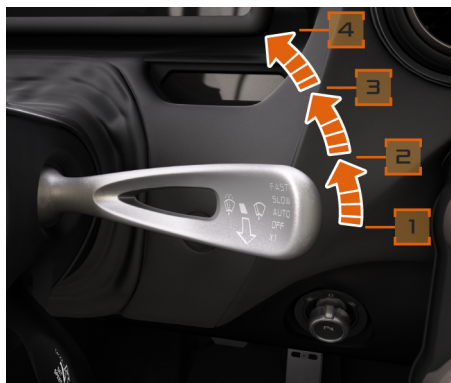

1. Tergivetri anteriori disattivati
2. Azionamento automatico tergivetri
3. Azionamento lento tergivetri
4. Azionamento veloce tergivetri

i **NOTA:** disattivare i tergivetri anteriori in condizioni di asciutto; lo sporco potrebbe causare un azionamento involontario dei tergivetri danneggiando le relative spazzole o il parabrezza.

Funzionamento dei tergivetri anteriori

1. Accertarsi che l'accensione sia inserita.
2. Portare la leva tergivetri nella posizione desiderata.

i **NOTA:** se i tergivetri anteriori sono attivi e il veicolo si ferma, i tergivetri passano automaticamente alla modalità intermittente finché il veicolo non riparte.

Azionamento automatico tergivetri

Un sensore pioggia, posizionato sul parabrezza dietro lo specchietto interno, misura la quantità di acqua presente sul parabrezza e aziona i tergivetri alla velocità più appropriata.

Per selezionare questa funzione, portare la leva tergivetri anteriori nella posizione di azionamento automatico (2).

I tergivetri effettuano un ciclo di tergiture. Successivamente, la frequenza di tergiture dipende dalla quantità di acqua presente sul parabrezza.

Selezionare la posizione di azionamento automatico tergivetri solo in condizioni di bagnato o in caso di pioggia.

Per regolare la sensibilità del sensore di pioggia, vedere Sensibilità tergivetro, pagina 4.23.

Azionamento lento tergivetri

Portare la leva tergivetri in posizione (3) per azionare i tergivetri a velocità bassa.

Riportare la leva in posizione (1) per disattivare i tergivetri.

Azionamento veloce tergivetri

Portare la leva tergivetri in posizione (4) per azionare i tergivetri a velocità alta.

Riportare la leva in posizione (1) per disattivare i tergivetri.

Prima di accingersi alla guida Tergivetri e tergicristalli

Tergitura singola



1. Per una tergitura singola lenta, premere brevemente la leva tergivetri e rilasciarla. I tergivetri effettuano un ciclo di tergitura a velocità bassa, senza azionamento del lavavetri.
2. Per una singola tergitura veloce, premere e mantenere premuta la leva tergivetri verso il basso. I tergivetri anteriori vengono azionati in maniera continua a velocità elevata finché la leva non viene rilasciata.

Tergi/lavavetri



Portare la leva tergivetri verso di sé.

I lavavetri e i tergivetri vengono azionati inizialmente a velocità bassa finché la leva non viene rilasciata. Se la leva viene mantenuta in questa posizione per più di 2 secondi, i tergivetri passano a una velocità elevata.

Quando la leva viene rilasciata, i tergivetri completano il ciclo di tergitura e tornano nella posizione iniziale. Dopo un determinato periodo di tempo, i tergivetri effettuano un altro ciclo di tergitura per rimuovere l'eventuale liquido lavavetri ancora presente sul parabrezza.

i **NOTA:** la posizione dei getti dei lavavetri viene impostata durante la fabbricazione del veicolo e non necessita regolazioni. Se si verifica un problema, rivolgersi al rivenditore McLaren.

Posizioni di parcheggio dei tergivetri

Oltre alla normale posizione di parcheggio, sono disponibili due posizioni alternative.

Assicurarsi che il veicolo si trovi in modalità di blocco, sospensione o riattivazione.

Tirare verso di sé la leva di comando del tergivetro, i tergivetri si spostano tra le seguenti posizioni di parcheggio a ogni attivazione della leva:

Parcheggio invernale

I tergivetro sono posizionati in verticale per ridurre il rischio di danno ai relativi bracci durante periodi di intense nevicate e forniscono accesso per una più facile rimozione della neve accumulata.

Prima di accingersi alla guida

Tergivetri e tergicristalli

Parcheggio per la manutenzione

I tergivetro sono parcheggiati in diagonale in modo da garantire l'accesso per la sostituzione delle spazzole tergivetro, vedere Sostituzione delle spazzole tergivetri, pagina 6.36.

Parcheggio normale

I tergivetro sono parcheggiati in orizzontale lungo il bordo inferiore del parabrezza.

Prima di accingersi alla guida

Sollevamento del veicolo

Sollevamento del veicolo

- i** NOTA: se l'icona di sollevamento del veicolo sul display pieghevole del guidatore è di color ambra o sul display pieghevole del guidatore viene visualizzato un messaggio di errore di sollevamento veicolo, il sistema non è disponibile. Non guidare il veicolo ad alta velocità e contattare il rivenditore McLaren il prima possibile.

Il sistema di sollevamento del veicolo offre le seguenti opzioni:

- Funzione di sollevamento del veicolo - Sollevamento, pagina 1.62
- Funzione di sollevamento del veicolo - Abbassamento, pagina 1.63

La funzione di sollevamento del veicolo consente di sollevare o abbassare l'assetto del veicolo in base all'altezza corrente di marcia.

L'altezza di marcia del veicolo può essere sollevata solo a velocità inferiori a 50 km/h. Il veicolo si abbassa automaticamente a velocità superiori a 60 km/h.

- i** NOTA: È possibile lasciare le sospensioni anteriori completamente sollevate per periodi prolungati, ma con il tempo queste possono abbassarsi.

Se il veicolo viene lasciato in posizione sollevata per un periodo prolungato, potrebbe verificarsi un ripristino del sistema al successivo avvio del motore, per riportare il veicolo all'altezza di marcia normale.

Se viene utilizzata la funzione di sollevamento del veicolo durante la marcia, si potrebbero verificare lievi regolazioni dello sterzo; ciò è normale e non influenza il funzionamento del veicolo.

- i** NOTA: non è possibile selezionare le modalità di controllo della stabilità del veicolo quando la funzione di sollevamento è attiva e il veicolo si sta abbassando o sollevando.

- i** NOTA: la funzione di sollevamento del veicolo non è disponibile se è attiva la modalità launch.

- i** NOTA: la funzione di sollevamento del veicolo non è disponibile se è attiva la modalità corsa.

- i** NOTA: La funzione di sollevamento del veicolo è disponibile solo quando il motore è in funzione.

- i** NOTA: se viene richiesta la funzione di sollevamento del veicolo quando il motore è stato arrestato dal sistema Eco Start/Stop, il motore viene riavviato automaticamente.

Funzione di sollevamento del veicolo



Il sollevamento del veicolo si attiva premendo il pulsante sulla leva di comando a destra del piantone in qualsiasi momento quando il motore è in funzione e le portiere sono chiuse.

Prima di accingersi alla guida

Sollevamento del veicolo

Viene emesso un segnale acustico di conferma quando si attiva la funzione di sollevamento del veicolo.

- i** NOTA: La funzione di sollevamento del veicolo è disponibile solo quando il motore è in funzione.
- i** NOTA: se viene richiesta la funzione di sollevamento del veicolo quando il motore è stato arrestato dal sistema Eco Start/Stop, il motore viene riavviato automaticamente.
- i** NOTA: non è possibile selezionare le modalità di controllo della stabilità del veicolo quando la funzione di sollevamento è attiva e il veicolo si sta abbassando o sollevando.
- i** NOTA: la funzione di sollevamento del veicolo non è disponibile se è attiva la modalità launch.

Funzione di sollevamento del veicolo - Sollevamento

⚠ **AVVERTENZA:** la funzione di sollevamento del veicolo non deve mai essere utilizzata come sistema di martinetti per il sollevamento. L'utilizzo della funzione di sollevamento per accedere alla parte inferiore del veicolo può causare gravi lesioni personali.

- i** NOTA: quando il veicolo si trova alla normale altezza di marcia, è disponibile solo l'opzione di sollevamento del veicolo.
- i** NOTA: il sollevamento del veicolo viene ritardato se viene rilevato un eccessivo sforzo del volante.
- i** NOTA: controllare sempre l'icona di sollevamento del veicolo sul display prima di mettersi alla guida.



Per consentire l'attivazione della funzione di sollevamento del veicolo, il motore deve essere in funzione. Per sollevare il veicolo dalla normale altezza di marcia, premere il pulsante sulla leva di comando a destra del piantone.

 La modifica dell'altezza di marcia del veicolo viene confermata da un segnale acustico ascendente. Sul display pieghevole del guidatore viene visualizzato "Sollevamento veicolo" e l'icona del sollevamento del veicolo lampeggia.

Prima di accingersi alla guida

Sollevamento del veicolo

Se il motore viene arrestato durante il sollevamento del veicolo, il sistema si disattiva e il sollevamento continuerà solo al riavvio del motore.

Per passare dalla modalità di sollevamento a quella di abbassamento, premere nuovamente il pulsante sulla leva di comando a destra del piantone. Il veicolo inizia ad abbassarsi e le informazioni visualizzate sul display pieghevole del guidatore confermano la modifica.

Quando il veicolo si è completamente sollevato, verrà emesso un segnale acustico di conferma. Sul display pieghevole del guidatore viene visualizzato "Altezza guida aumentata" e l'icona di sollevamento del veicolo si accende mentre il veicolo rimane sollevato.

Funzione di sollevamento del veicolo - Abbassamento

- i** NOTA: per abbassare il veicolo quando è fermo, il motore deve essere in funzione e la portiera del guidatore deve essere completamente chiusa.
- i** NOTA: mentre il veicolo è sollevato, l'unica opzione disponibile è il relativo abbassamento.

i NOTA: non guidare ad alta velocità durante l'abbassamento del veicolo. Se il veicolo inizia ad abbassarsi automaticamente, viene emesso un segnale acustico discendente e sul display pieghevole del guidatore viene visualizzato il menu della funzione di sollevamento che consente di controllare il sistema.

i NOTA: controllare sempre l'icona di sollevamento del veicolo sul display pieghevole del guidatore prima di mettersi alla guida.



Per abbassare il veicolo dalla posizione dell'assetto di marcia rialzato, premere il pulsante sulla leva di comando a destra del piantone.



La modifica dell'altezza di marcia del veicolo viene confermata da un segnale acustico discendente. Sul display pieghevole del guidatore viene visualizzato "Abbassamento veicolo" e l'icona di sollevamento del veicolo sullo schermo lampeggia.

Per passare dalla modalità di abbassamento a quella di sollevamento, premere nuovamente il pulsante sulla leva di comando a destra del piantone. Il veicolo inizia a sollevarsi e le informazioni visualizzate sul display pieghevole del guidatore confermano la modifica.

Quando il veicolo si sarà completamente abbassato, viene emesso un segnale acustico di conferma. Sul display pieghevole del guidatore viene visualizzato "Altezza guida normale" e l'icona del sollevamento del veicolo si spegne.

McLaren 

Comandi di guida

Avviamento e guida.....2.04

Stato di accensione elettrica del veicolo.....	2.04
Inserimento accensione.....	2.05
Strumenti e spie.....	2.06
Posizioni del cambio Seamless Shift.....	2.08
Freno di stazionamento.....	2.09
Pedale del freno.....	2.10
Avviamento/arresto del motore.....	2.11
Partenza.....	2.13
Controllo della temperatura dei gas di scarico.....	2.15
Sensori di parcheggio.....	2.16
Telecamera posteriore (RVC).....	2.17
Park Assist 360.....	2.18

Scatola cambio a variazione continua.....2.20

Panoramica.....	2.20
Posizioni del cambio.....	2.20
Posizione pedale acceleratore.....	2.21
Modalità manuale/automatica.....	2.22

Tenuta e comando gruppo propulsore.....2.25

Controllo Dinamico Attivo.....	2.25
Pulsante Active.....	2.25
Comando Tenuta.....	2.26
Comando Gruppo propulsore.....	2.28
Comando Launch.....	2.30

Sistemi di sicurezza guida.....2.33

Informazioni generali.....	2.33
----------------------------	------

ABS (Anti-lock Braking System, sistema frenante antibloccaggio).....	2.33
Sistema frenante assistito.....	2.34
Tergitura dischi freni.....	2.34
Sistema di partenza assistita in salita.....	2.35
Brake Steer.....	2.35
Precarico del freno elettronico.....	2.35
Controllo elettronico della stabilità (ESC).....	2.36
Aerofreno.....	2.38
Sistema di controllo pressione pneumatici (TPMS).....	2.42

Cruise control.....2.46

Panoramica.....	2.46
Uso del cruise control.....	2.46
Disattivazione del cruise control.....	2.47
Aumento della velocità del cruise control.....	2.48
Riduzione della velocità del cruise control.....	2.48
Richiamo di una velocità memorizzata.....	2.49

Limitatore velocità attivo (ASL).....2.50

Impostazione di un limite di velocità superiore.....	2.50
Annullamento del limitatore di velocità attivo (ASL).....	2.51

Rodaggio.....2.52

Rodaggio.....	2.52
Guida su strada/normale.....	2.52
Guida su pista.....	2.53

Rifornimento.....2.54

Rifornimento di carburante.....	2.54
Carburante consigliato.....	2.55

Comandi di guida

Guida in inverno.....	2.57
Guida in inverno.....	2.57

Comandi di guida

Avviamento e guida

Stato di accensione elettrica del veicolo

Il veicolo passa a uno dei seguenti stati in base alle condizioni descritte in dettaglio.

 **NOTA:** il motore può essere avviato quando il veicolo è in uno degli stati indicati di seguito, ad eccezione di Bloccato. Se il veicolo è in modalità di sospensione, premere il pulsante START/STOP per più di 2 secondi.

 **NOTA:** se il veicolo rileva una carica della batteria troppo bassa, passa alla modalità di riattivazione per risparmiare energia. In questo stato non è possibile inserire l'accensione ma è ancora possibile mettere in moto il motore. È possibile solo mettere in moto il motore in modo da avviare la ricarica della batteria.

Bloccato

Il veicolo è bloccato in modalità alimentazione bassa.

Sospensione

Il veicolo è sbloccato in modalità alimentazione bassa.

2.04

Attivazione

Viene aperta una portiera o viene premuto il pulsante START/STOP mentre il veicolo è in modalità di sospensione.

L'ora, il contachilometri, lo stato della batteria e l'indicatore del carburante vengono visualizzati sul display pieghevole del guidatore.

Se nei 60 secondi successivi non vi è alcuna attività, il veicolo torna alla modalità di sospensione.

Accensione

Si preme il pulsante START/STOP mentre il veicolo è in modalità Riattivazione.

I comandi finestrini e aria condizionata/riscaldamento funzionano. I menu sul display pieghevole del guidatore e McLaren Infotainment System (MIS) sono disponibili.

 **NOTA:** non è previsto il disinserimento temporizzato dell'accensione, quindi prestare attenzione perché la batteria potrebbe scaricarsi.

Messa in moto

Vedere Avviamento/arresto del motore, pagina 2.11.

Modalità di risparmio energetico

In circostanze molto rare, il veicolo potrebbe non essere in grado di fornire una tensione sufficiente e attiva la modalità di risparmio energetico.

 **AVVERTENZA:** quando la modalità di risparmio energetico è attiva, il climatizzatore e lo sterzo funzionano con effetto ridotto.

 **NOTA:** quando la modalità di risparmio energetico è attiva, sul display pieghevole del guidatore viene visualizzato il messaggio "Gestione batteria attiva - Consultare il manuale utente".

Comandi di guida

Avviamento e guida

Giorni di parcheggio



Quando il veicolo è in modalità di riattivazione, il numero dei "giorni di parcheggio" rimanenti viene visualizzato sul display pieghevole del guidatore. Ciò indica per quanti giorni la vettura può restare parcheggiata senza attivare il motore o connettere un caricabatteria prima che la batteria si scarichi completamente.

Inserimento accensione



1. Accertarsi che il portachiavi si trovi all'interno del veicolo.
2. Per inserire l'accensione senza avviare il motore, premere il pulsante **START/STOP**, senza premere il pedale del freno.

i **NOTA:** se il veicolo è in modalità di riattivazione, premere due volte il pulsante **START/STOP** con il pedale del freno rilasciato.

3. L'accensione viene inserita, gli indicatori temperatura olio, temperatura acqua e carburante funzionano e diverse spie si accendono per un test di autodiagnosi. Il display pieghevole del guidatore si accende completamente.

Comandi di guida





Avviamento e guida







Strumenti e spie





Le spie luminose si dividono in differenti categorie, a seconda del colore.

- Spia ROSSA o AMBRA - indica il rilevamento di un guasto. La spia ROSSA indica un guasto più grave rispetto alle spie color AMBRA.
- Spia BLU o VERDE - indica che un sistema o una funzione sono accesi e attivi.

Spie

	Sistema di controllo pressione pneumatici (TPMS), pagina 2.42
	Spia cinture di sicurezza non allacciate, pagina 1.41
	Fendinebbia posteriori, pagina 1.55
	Spia sistema di ritenuta supplementare (SRS), pagina 1.45
	Controllo elettronico della stabilità (ESC), pagina 2.36





	Spia motore, pagina 2.14
	Spia di stato del sistema frenante antibloccaggio, pagina 2.34
	Spia dei freni, pagina 2.10 Stato del freno di stazionamento, pagina 2.09
	Spia di bassa pressione dell'olio. Se questa spia si accende, arrestare quanto prima il veicolo in condizioni di sicurezza e rivolgersi immediatamente al rivenditore McLaren.
	Spia di surriscaldamento liquido radiatore del motore. Se questa spia si accende, arrestare quanto prima il veicolo in condizioni di sicurezza e rivolgersi immediatamente al rivenditore McLaren.
	Spia di assenza di carica. Se questa spia si accende, arrestare quanto prima il veicolo in condizioni di sicurezza e rivolgersi immediatamente al rivenditore McLaren.

	Spia di guasto al sistema di controllo elettronico della stabilità. Se questa spia si accende, adattare il proprio stile di guida fintanto che il guasto persiste. Rivolgersi al rivenditore McLaren.
	Spia di livello carburante basso. Se questa spia si accende, rifornire il veicolo quanto prima. Vedere Rifornimento di carburante, pagina 2.54.
	Spia di guasto generico. Se questa spia si accende, sul display pieghevole del guidatore viene visualizzato un messaggio; arrestare il veicolo in condizioni di sicurezza e contattare immediatamente il rivenditore McLaren.
	Spia di segnalazione guasto generico. Se questa spia si accende, sul display pieghevole del guidatore viene visualizzato un messaggio; arrestare il veicolo in condizioni di sicurezza e contattare immediatamente il rivenditore McLaren.

Comandi di guida

Avviamento e guida

Spie di notifica

	Indicatori di direzione, pagina 1.56
	Fari abbaglianti, pagina 1.54
	Fari anabbaglianti, pagina 1.53
	Luci di ingombro, pagina 1.53
	Indicatori di direzione, pagina 1.56

Panoramica del display conducente pieghevole



1. Contagiri, pagina 3.02
2. Tachimetro, pagina 3.03

Display conducente pieghevole - lato sinistro



Il display pieghevole del guidatore fornisce importanti informazioni al guidatore che variano in base alla modalità e alle impostazioni del veicolo selezionate.

Comandi di guida Avviamento e guida



Utilizzare la leva di comando per navigare nei menu.

Display conducente pieghevole - lato destro

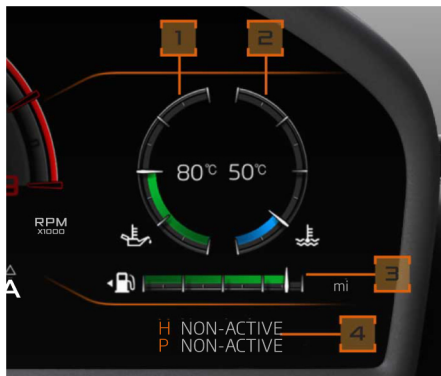

1. Temperatura olio, pagina 3.21
2. Temperatura acqua, pagina 3.22
3. Livello del carburante e autonomia, pagina 3.23
4. Comando Tenuta, pagina 2.26
Comando Gruppo propulsore, pagina 2.28

Posizioni del cambio Seamless Shift

Il cambio funziona sia in modalità automatica che manuale. Per impostazione predefinita, viene selezionata la modalità automatica, a meno che il guidatore non scelga la modalità manuale; vedere Posizioni del cambio, pagina 2.20 e Modalità manuale/automatica, pagina 2.22. Se è attiva la modalità manuale, il cambio marcia viene effettuato utilizzando le leve di comando cambio al volante; vedere Leve di comando cambio al volante, pagina 2.23.

Comandi di guida

Avviamento e guida

Freno di stazionamento

i NOTA: in fase di parcheggio su discese ripide, orientare le ruote anteriori verso il marciapiede. In fase di parcheggio su salite ripide, orientare le ruote anteriori verso il lato opposto del marciapiede.

Stato del freno di stazionamento

i Se la spia di stato del freno di stazionamento inserito lampeggia, il freno di stazionamento non si è inserito/disinserito. Per risolvere il problema, inserire/disinserire nuovamente il freno di stazionamento. Vedere Funzionamento del freno di stazionamento, pagina 2.09.

Funzionamento del freno di stazionamento



Per inserire il freno di stazionamento, tirare l'interruttore verso l'alto; la spia rossa di stato del freno di stazionamento inserito sul display pieghevole del guidatore si accende.

i NOTA: il freno di stazionamento sul veicolo è elettronico ed è necessaria solo una leggera pressione dell'interruttore per inserirlo o disinserirlo.



Per disinserire il freno di stazionamento, tenere premuto il pedale del freno e premere il relativo interruttore verso l'interno; la spia rossa di stato del freno di stazionamento inserito sul display pieghevole del guidatore si spegne.

! **AVVERTENZA:** se il freno di stazionamento viene rilasciato manualmente, il veicolo potrebbe muoversi.

Comandi di guida

Avviamento e guida

 **NOTA:** se il freno di stazionamento non viene rilasciato manualmente, si disinserisce automaticamente, dato che il veicolo si muove in avanti o in retromarcia solo se si rispettano le seguenti condizioni:

- la portiera del guidatore è chiusa;
- la cintura di sicurezza del guidatore è allacciata.

 **NOTA:** se il freno di stazionamento non è stato inserito manualmente, si inserisce automaticamente all'arresto del motore.

 **NOTA:** è possibile disinserire il freno di stazionamento soltanto quando l'accensione è inserita. Il freno di stazionamento può essere applicato in qualsiasi stato di accensione, inclusa la modalità di sospensione.

 **NOTA:** in caso di guasto totale del freno a pedale, per rallentare il veicolo è possibile applicare il freno di stazionamento.

Pedale del freno

 **AVVERTENZA:** non lasciare oggetti nel vano piedi del guidatore. Accertarsi che i tappetini o la moquette siano ben fissati e non ostruiscano i pedali. Se degli oggetti intralciano i pedali, non sarà possibile frenare o accelerare, con conseguente rischio di incidenti.

 **AVVERTENZA:** il sistema frenante è servoassistito quando il motore è in funzione. I freni funzionano anche a motore spento, ma è necessario esercitare una maggiore pressione.

 **AVVERTENZA:** non lasciare il piede sul pedale del freno durante la guida in quanto i freni potrebbero surriscaldarsi riducendo l'efficacia della frenata e causando un'eccessiva usura.

 **AVVERTENZA:** se la spia dei freni si accende durante la marcia, arrestare il veicolo appena possibile e rivolgersi immediatamente al rivenditore McLaren.

Dischi e pastiglie dei freni

 **AVVERTENZA:** le pastiglie dei freni nuove richiedono un periodo di assestamento. Per i primi 1.000 km, evitare situazioni in cui siano necessarie frenate brusche.

L'usura del disco e della pastiglia del freno dipende dallo stile e dalle condizioni di guida.

Spia dei freni

 La spia dei freni si accende all'inserimento dell'accensione per un test di sistema; se si accende in un qualsiasi altro momento, segnala la presenza di un guasto. Arrestare quanto prima il veicolo in condizioni di sicurezza e rivolgersi immediatamente al rivenditore McLaren.

Comandi di guida

Avviamento e guida

Avviamento/arresto del motore

⚠ AVVERTENZA: non azionare il motore quando il veicolo si trova in uno spazio chiuso. I fumi di scarico contengono monossido di carbonio, dannoso per la salute. L'inalazione potrebbe causare uno stato d'incoscienza o la morte.

i **NOTA:** durante l'avviamento del motore, non premere il pedale dell'acceleratore.

Avviamento del motore

1. Accertarsi che il portachiavi si trovi all'interno del veicolo.



2. Premere il pedale del freno, quindi premere e rilasciare il pulsante START/STOP per avviare il motore.
3. Se il pulsante START/STOP viene premuto nuovamente durante la messa in moto del motore, questa si interromperà.

Arresto del motore

1. Premere il pedale del freno.
2. Selezionare la posizione di folle (N).



3. Premere il pulsante START/STOP. Il motore si arresta, il veicolo entra in modalità di riattivazione; vedere Stato di accensione elettrica del veicolo, pagina 2.04. L'immobiliser viene attivato.

i **NOTA:** il freno di stazionamento si inserisce automaticamente all'arresto del motore. È possibile annullare l'inserimento automatico tenendo premuto l'interruttore del freno di stazionamento in posizione di disattivazione e aprendo contemporaneamente la portiera del guidatore.

Comandi di guida

Avviamento e guida

Sistema Eco Start/Stop

Questo sistema arresta automaticamente il motore quando le condizioni lo consentono al fine di ridurre il consumo di carburante e le emissioni dei gas di scarico e lo riavvia quando richiesto.

Affinché il sistema arresti automaticamente il motore devono essere soddisfatte le seguenti condizioni:

- viene rilevata la presenza del guidatore;
- la velocità di guida ha superato i 10 km/h dall'arresto precedente;
- il motore è a una temperatura d'esercizio normale;
- la batteria del veicolo è completamente carica;
- la richiesta di aria condizionata non è troppo alta;
- la modalità comfort della propulsione è attiva.

Funzionamento del sistema



A velocità molto basse, sul display pieghevole del guidatore viene visualizzata un'icona di stato.

Se le condizioni non sono state soddisfatte e il sistema non è disponibile, l'icona diventa di color ambra.

Se tutte le condizioni sono state soddisfatte e il sistema è disponibile, l'icona diventa verde.

Il sistema arresta automaticamente il motore quando viene premuto il pedale del freno e il veicolo rallenta fino a fermarsi completamente.

Il messaggio "MOTORE ARRESTATO" viene visualizzato sul display pieghevole del guidatore.

Il motore viene riavviato automaticamente quando si rilascia il pedale del freno o viene rilevata una delle condizioni che richiedono il riavvio del motore.

i **NOTA:** se il freno di stazionamento viene innestato mentre il motore è arrestato, questo si riavvia quando si rilascia il pedale del freno. Premere il pedale del freno, disinserire il freno di stazionamento e rilasciare il pedale del freno per dare inizio al riavvio automatico.

i **NOTA:** il motore può riavviarsi automaticamente prima del rilascio del pedale del freno per mantenere in funzione l'impianto elettrico, l'aria condizionata o altri sistemi del veicolo.

Comandi di guida

Avviamento e guida

Disattivazione



Premere il pulsante di disattivazione del sistema Eco Start/Stop per disattivare il sistema. La spia sul pulsante si accende e la spia di stato sul display pieghevole del guidatore si spegne.

Premere nuovamente il pulsante per attivare il sistema.

- i** NOTA: se il pulsante di disattivazione del sistema Eco Start/Stop viene premuto quando il motore è stato arrestato automaticamente, il motore si riavvia.

- i** NOTA: il sistema è attivo per impostazione predefinita quando l'accensione è inserita, anche se è stato precedentemente disattivato.

Partenza

Partenza

⚠ **AVVERTENZA:** non arrestare mai il motore durante la marcia; lo sterzo e il freno non saranno più servoassistiti. Sarà necessario esercitare un maggiore sforzo di sterzata e di frenata che potrebbe causare una perdita di controllo del veicolo e un incidente.

- i** NOTA: non guidare a un regime elevato finché il motore non ha raggiunto la normale temperatura di esercizio.
- i** NOTA: le portiere si bloccano quando il veicolo raggiunge una velocità di circa 15 km/h. Il blocco automatico può essere impostato sul display centrale; vedere Bloccaggio automatico porte, pagina 4.20.
- i** NOTA: durante le manovre di parcheggio prolungate, il servosterzo può risultare leggermente più duro. Si tratta di un fenomeno assolutamente normale e ha lo scopo di proteggere lo sterzo dal surriscaldamento.

Comandi di guida

Avviamento e guida

 **NOTA:** in caso di avviamento a freddo, il regime minimo del motore può aumentare e si possono verificare cambi di marcia a regimi più alti. Il convertitore catalitico raggiunge la temperatura di esercizio più velocemente e riduce le emissioni del motore.

1. Con il motore in funzione, tenere premuto il pedale del freno.
2. Selezionare la modalità marcia (D) o retromarcia (R) o passare alla marcia superiore azionando le leve del cambio. Per ulteriori informazioni, vedere Leve di comando cambio al volante, pagina 2.23 e Posizioni del cambio, pagina 2.20.
3. Tenere il pedale del freno premuto e rilasciare l'interruttore del freno di stazionamento. La spia di stato rossa sul display pieghevole del guidatore si spegne.

 **AVVERTENZA:** se il freno di stazionamento viene rilasciato manualmente, il veicolo potrebbe muoversi.

 **NOTA:** se il freno di stazionamento non viene rilasciato manualmente, si disinserisce automaticamente, dato che il veicolo si muove in avanti o in retromarcia solo se si rispettano le seguenti condizioni:

- tutte le portiere sono chiuse;
 - la cintura di sicurezza del guidatore è allacciata.
4. Premere con delicatezza il pedale dell'acceleratore.

Spia motore



La spia del motore si accende quando l'accensione è inserita e si spegne non appena il motore si avvia, dopo aver controllato che non vi siano guasti.

Se la spia si accende durante la guida, è stato rilevato un guasto di gestione motore ed è possibile riscontrare prestazioni del motore ridotte. Arrestare quanto prima il veicolo in condizioni di sicurezza e rivolgersi immediatamente al rivenditore McLaren.

Modalità di emergenza

La modalità di emergenza si attiva automaticamente quando i sistemi del veicolo rilevano un'anomalia che può causare ulteriori danni a meno che le prestazioni del veicolo o del sistema non vengano limitate. Fare attenzione quando si guida in questa modalità. Rivolgersi immediatamente al rivenditore McLaren.

Guida economica

È possibile ottenere una riduzione del consumo di carburante adottando le seguenti misure:

- accelerare uniformemente e gradualmente durante le partenze da fermo;
- in modalità manuale, evitare un regime motore elevato passando a una marcia più alta appena possibile;



La spia del cambio (GSI) si accende quando il passaggio a una marcia superiore consente di ottimizzare il consumo di carburante.

 **NOTA:** non disponibile in tutti i mercati; rivolgersi al rivenditore McLaren.

- evitare di sforzare o portare su di giri il motore;

Comandi di guida

Avviamento e guida

- spegnere l'aria condizionata quando non è necessaria;
- evitare tragitti in cui siano necessari frequenti arresti/avvii del motore;
- assicurarsi che il proprio stile di guida sia adatto alle prevalenti condizioni della strada e del traffico, prevedere i tempi corretti per accelerazioni e frenate fluide e graduali;

Controllo della temperatura dei gas di scarico

Il veicolo controlla costantemente le temperature di scarico per proteggere i convertitori catalitici da eventuali danni da surriscaldamento.

Se vengono misurate temperature dei gas di scarico eccessive, viene visualizzato un avviso sul display pieghevole del guidatore.

La velocità del veicolo deve essere ridotta non appena si visualizza questo messaggio. Astenersi da manovre che comportano un regime e un carico motore elevati (accelerazione massima) per consentire il raffreddamento dei gas di scarico. Il messaggio continua a essere visualizzato fino a quando la temperatura non si riduce.

Se la temperatura dei gas di scarico rimane eccessiva, viene visualizzato un secondo avviso e si attiva la modalità di emergenza. Le prestazioni del motore resteranno limitate fino a quando non si riavvia il veicolo.

 **NOTA:** durante la guida normale è improbabile che vengano visualizzati avvisi di temperatura eccessiva del convertitore catalitico; in condizioni di esercizio estreme sono invece probabili. Ad esempio, temperature elevate dei gas di scarico possono essere causate da una guida prolungata su pista, da un regime motore elevato per lunghi periodi e da improvvise e ripetute accelerazioni.

 **NOTA:** temperature elevate dei gas di scarico possono provocare danni ai convertitori catalitici e dovrebbero essere evitate adottando una guida cauta.

Se gli avvisi permangono, rivolgersi al proprio rivenditore McLaren.

Comandi di guida

Avviamento e guida

Sensori di parcheggio



I sensori di parcheggio emettono un avviso acustico per il guidatore in caso vi siano ostacoli in fase di manovra a basse velocità. Il sistema comprende quattro sensori a ultrasuoni sul paraurti anteriore, quattro sensori a ultrasuoni sul paraurti posteriore e due avvisatori acustici. Ciascun avvisatore acustico emette un suono differente per indicare se l'ostacolo si trova davanti o dietro il veicolo.

I sensori di parcheggio anteriori vengono attivati automaticamente quando il motore è in funzione ed è selezionata la modalità di marcia. I sensori di parcheggio posteriori si attivano quando è inserita la retromarcia. La luce intorno al pulsante dei sensori di parcheggio si accende in rosso per segnalare l'attivazione.

I sensori di parcheggio anteriori possono essere attivati quando il veicolo è in posizione di folle e il sistema viene attivato manualmente.

I sensori centrali sul paraurti anteriore hanno un raggio d'azione di circa 1 metro, mentre i sensori centrali sul paraurti posteriore hanno un raggio d'azione di circa 1,5 metri.

Quando un ostacolo si trova all'interno del raggio d'azione, viene emesso un suono acustico intermittente e, man mano che il veicolo si avvicina all'ostacolo, la frequenza del tono aumenta. Quando la distanza tra i sensori e l'ostacolo è inferiore a circa 40 centimetri, il suono diventa continuo.

⚠ AVVERTENZA: i sensori di parcheggio potrebbero non rilevare oggetti in movimento, come bambini e animali, finché non sono pericolosamente vicini. Effettuare sempre la manovra con attenzione, utilizzare sempre gli specchietti e voltarsi per guardare indietro.

i **NOTA:** i sensori di parcheggio costituiscono un ausilio per il guidatore, che deve rimanere vigile e attento durante la manovra. Inoltre non rilevano ostacoli come piccoli paletti o ostacoli a terra come i marciapiedi.

I sensori di parcheggio posteriori si spengono automaticamente quando la retromarcia è disattivata. I sensori di parcheggio anteriori vengono disattivati automaticamente quando la velocità è superiore a 26 km/h ed è selezionata la modalità di marcia. Se i sensori di parcheggio sono stati attivati manualmente premendo sulla parte centrale dell'apposito pulsante, vengono riattivati quando la velocità del veicolo scende al di sotto di 20 km/h.

Comandi di guida

Avviamento e guida

I sensori di parcheggio possono essere disattivati manualmente premendo sulla parte centrale dell'apposito pulsante. Per rimuovere la schermata di prossimità dei sensori di parcheggio dal schermo infotainment centrale, premere il centro del pulsante quando è selezionata la modalità di marcia o folle. Non è possibile disattivare manualmente i sensori di parcheggio se è selezionata la retromarcia. Quando vengono disattivati manualmente, la luce intorno al pulsante si spegne.

Quando il sistema viene disattivato manualmente, entrambi i sensori anteriori e posteriori vengono comunque attivati quando è selezionata la retromarcia e rimangono attivi fino a quando non si seleziona nuovamente la modalità di marcia o folle.

Se viene rilevato un guasto, il sistema viene disattivato e sul display pieghevole del guidatore viene visualizzato un messaggio; la luce del pulsante dei sensori di parcheggio lampeggia. se i sensori sono oscurati da sporcizia, ghiaccio o neve, pulirli. Se il problema persiste, rivolgersi al rivenditore McLaren.

Telecamera posteriore (RVC)

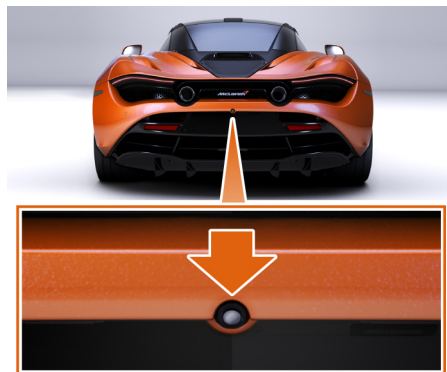

La telecamera posteriore (RVC) è montata al centro del paraurti posteriore. L'immagine video viene visualizzata in tempo reale sul display pieghevole del guidatore quando la funzione è attiva.

i **NOTA:** se l'immagine video è offuscata o non nitida, pulire con cautela la lente con acqua e un panno morbido.

- i** **NOTA:** se il display pieghevole del guidatore è in modalità di visualizzazione parziale la RVC viene visualizzata sullo schermo infotainment centrale.
- i** **NOTA:** modalità di visualizzazione parziale non sarà disponibile con la RVC attiva.



Una griglia colorata si sovrappone all'immagine video come indicazione della prossimità degli oggetti visibili al lato posteriore del veicolo.

Comandi di guida

Avviamento e guida

Ciascun riquadro colorato ha inizio in corrispondenza della parte posteriore del veicolo e si estende per 25 cm oltre il punto più largo del veicolo e verso il retro, allontanandosi dal veicolo.

Il riquadro rosso si estende 40 cm all'indietro dalla parte posteriore del veicolo.

Il riquadro verde si estende 2 m all'indietro dalla parte posteriore del veicolo con una linea aggiuntiva di 1 m.

i **NOTA:** la telecamera posteriore costituisce un ausilio per il guidatore, che deve rimanere vigile e attento durante la manovra. La telecamera posteriore potrebbe non mostrare alcuni ostacoli in determinate condizioni atmosferiche o di luce.

La RVC si attiva automaticamente quando viene selezionata la retromarcia e si disattiva automaticamente 10 secondi dopo l'innesto della marcia avanti o immediatamente se la velocità del veicolo supera i 10 km/h.

La RVC può essere attivata manualmente selezionando Telecamera posteriore nella schermata iniziale del schermo infotainment centrale.

 Se la RCV è stata attivata manualmente e viene visualizzata sullo schermo infotainment centrale, è possibile disattivarla toccando l'icona sullo schermo. La RVC viene disattivata anche se si tocca lo schermo in un punto qualsiasi al di sotto della barra di stato o se si preme uno qualsiasi dei pulsanti fisici dello schermo infotainment centrale.

Park Assist 360



Il Park Assist 360 consente di visualizzare in tempo reale un video a 360° dell'area circostante il veicolo sul schermo infotainment centrale.

Park Assist 360 viene attivato quando si seleziona la retromarcia. La luce intorno al pulsante dei sensori di parcheggio si accende di colore ambra a indicare che Park Assist 360 e i sensori di parcheggio sono attivi.

Comandi di guida

Avviamento e guida

Il display visivo Park Assist 360 può essere attivato o disattivato manualmente con una breve pressione del pulsante dei sensori di parcheggio. Una pressione prolungata del pulsante disattiva il sistema e i quattro sensori di parcheggio anteriori. Quando viene disattivato, la luce intorno al pulsante si spegne.

i **NOTA:** Park Assist 360 non può essere disattivato se è selezionata la retromarcia.

i **NOTA:** se gli specchietti sono ripiegati, il Park Assist 360 non è abilitato e sullo schermo infotainment centrale viene visualizzato il messaggio "Park Assist 360 non disponibile con gli specchietti laterali ripiegati".

Quando il display pieghevole del guidatore è in Modalità schermo ridotto la vista a 360 gradi nel schermo infotainment centrale viene sostituita dalla vista della telecamera posteriore (RVC).

i **NOTA:** Park Assist 360 costituisce un ausilio per il guidatore, che deve rimanere vigile e attento durante la manovra.

Se Park Assist 360 viene disattivato manualmente, si riattiva quando viene selezionata la retromarcia e rimane attivo fino a quando non viene selezionata di nuovo la marcia avanti o il folle. Inoltre, può essere riattivato con una breve pressione del pulsante dei sensori di parcheggio.

Comandi di guida

Scatola cambio a variazione continua

Panoramica

Il veicolo è dotato di un cambio Seamless shift a 7 marce con doppia frizione che può essere azionata in modalità automatica o manuale.

Per impostazione predefinita, viene selezionata la modalità automatica, a meno che il guidatore non scelga la modalità manuale; vedere Modalità manuale/automatica, pagina 2.22.

In modalità automatica, il cambio ottimizza automaticamente i cambi in base allo stile di guida selezionando la marcia più appropriata in base a:

- Comando Gruppo propulsore, pagina 2.28;
- Posizione pedale acceleratore, pagina 2.21;
- velocità del veicolo;
- sforzo di frenata.

i **NOTA:** prima di guidare a regimi e carichi elevati, lasciare che il motore e il cambio si riscaldino.

Evitare lo slittamento prolungato delle ruote posteriori durante la guida su superfici scivolose in quanto potrebbe danneggiare la trasmissione.

Posizioni del cambio



Premere uno dei pulsanti di posizione cambio.

i **NOTA:** la lettera di ciascun pulsante si illumina di rosso per indicare se il veicolo è in modalità di marcia, folle o retromarcia.

Marcia (D)

□ Sono disponibili tutte e sette le marce. Il cambio marcia è automatico, a meno che non venga selezionata la modalità manuale.

Quando viene selezionata la modalità marcia (D) e i freni vengono rilasciati, il veicolo inizia a muoversi lentamente senza dover usare l'acceleratore, agevolando le manovre di parcheggio e gli spostamenti nel traffico.

Folle (N)

N Nessuna marcia inserita. Il rilascio dei freni consentirà al veicolo di muoversi liberamente, ad esempio tramite spinta o traino. Per ulteriori informazioni sull'uso della posizione di folle per il traino; vedere Traino di emergenza, pagina 6.50.

Il folle può essere selezionato a qualsiasi velocità premendo il pulsante N. Premere il pulsante D o utilizzare le leve di comando cambio al volante per selezionare la marcia corrispondente per la velocità del veicolo.

Retromarcia (R)

R In circostanze normali, selezionare la retromarcia a veicolo fermo. Quando si eseguono manovre di parcheggio che richiedono cambi di direzione rapidi, dalla marcia avanti alla retromarcia e viceversa, è possibile innestare la retromarcia o la marcia avanti con velocità fino a 10 km/h quando si viaggia in direzione opposta.

Comandi di guida

Scatola cambio a variazione continua

i NOTA: se si inserisce la retromarcia o la marcia avanti a una velocità superiore a 10 km/h, viene innestata la modalità folle come funzione di autoprotezione. Quando si viaggia a velocità inferiori a 10 km/h, è possibile selezionare la modalità folle, premendo il pulsante N. Quando è inserita la retromarcia e i freni vengono rilasciati, il veicolo inizia a muoversi lentamente senza dover usare l'acceleratore, agevolando le manovre di parcheggio.



La marcia selezionata in modalità manuale o in modalità automatica viene visualizzata sul display pieghevole del guidatore.

i NOTA: la posizione del cambio non viene visualizzata se è presente un errore di comunicazione del sistema. Sul display pieghevole del guidatore viene visualizzato un messaggio di avviso per informare dell'errore.

Posizione pedale acceleratore

Lo stile di guida influenza il modo in cui viene effettuato il cambio marcia nel cambio Seamless Shift.

Con un'accelerazione leggera, il passaggio a una marcia superiore avviene a un regime motore basso, mentre premendo più a fondo l'acceleratore, il passaggio a una marcia superiore avviene a un regime alto.

Kickdown

La funzione Kickdown è stata progettata per ottenere un'accelerazione immediata in modalità automatica.

Premendo l'acceleratore completamente oltre il punto di pressione, si avverte uno scatto sul pedale. Il cambio scala immediatamente alla marcia più bassa adeguata, effettuando la massima accelerazione. Una volta rilasciata la pressione sul pedale, la funzione kickdown viene sospesa e riprende il normale cambio delle marce.

i NOTA: una pressione moderata sul pedale dell'acceleratore può causare anche il passaggio a una marcia inferiore, a seconda della velocità del veicolo.

Comandi di guida Scatola cambio a variazione continua

Modalità manuale/automatica



Premere il pulsante **ATTIVAZIONE**(1) per accendere il pannello Active Dynamics.

Si accende una luce attorno al pulsante **ACTIVE**. Selezionando le diverse modalità di guida si accendono i rispettivi pulsanti. La selezione di una determinata modalità di guida può essere disattivata in qualsiasi momento premendo nuovamente il pulsante **ATTIVAZIONE**. Premere il pulsante **MANUALE**(2) per selezionare la modalità manuale.



L'indicatore di modalità del cambio mostra la lettera **M** e la marcia selezionata al momento. In questa modalità tutti i cambi di marcia sono effettuati tramite le leve di comando cambio al volante; vedere Leve di comando cambio al volante, pagina 2.23.

Il segnale cambio marce (PSC, Performance Shift Cue) è un indicatore acustico che viene generato quando è necessario passare a una marcia superiore per garantire prestazioni ottimali.

Per le opzioni di impostazione vedere Segnale cambio alte prestazioni (PSC, Performance Shift Cue), pagina 4.20.



Quando si è in modalità manuale e si guida cercando di risparmiare carburante, l'indicatore del cambio (GSI, Gear Shift Indicator) si illumina quando il passaggio a una marcia superiore consente di ottimizzare il consumo di carburante. Il GSI non si accende se l'accelerazione o la decelerazione richiesta non può essere soddisfatta con una marcia superiore. Vedere Guida economica, pagina 2.14.

i **NOTA:** non disponibile in tutti i mercati; rivolgersi al rivenditore McLaren.

Premere nuovamente il pulsante **MANUALE** per tornare alla modalità automatica.

Comandi di guida

Scatola cambio a variazione continua



L'indicatore di modalità del cambio mostra la lettera A. Tutte le marce vengono inserite automaticamente, ma se viene azionata una leva di comando cambio al volante, si attiva temporaneamente la modalità manuale. Questa modalità rimane attiva fino a quando il guidatore continua a effettuare cambi di marcia manuali entro otto secondi. L'indicatore di modalità del cambio mostra A/M, vedere Indicatore posizione cambio, pagina 3.20.

i **NOTA:** se non viene effettuato alcun cambio di marcia manuale entro otto secondi, il cambio torna in modalità automatica.

Leve di comando cambio al volante



Per passare a una marcia superiore, portare la leva destra verso di sé e per passare a una marcia inferiore, portare la leva sinistra verso di sé. La marcia correntemente selezionata viene visualizzata sul display marcia selezionata; vedere Indicatore posizione cambio, pagina 3.20.

i **NOTA:** la leva di comando cambio al volante monopezzo e il perno centrale consentono l'uso delle due leve per passare a marce inferiori o superiori.

In alternativa, è possibile passare a una marcia superiore premendo la leva sinistra lontano da sé e passare a una marcia inferiore premendo la leva destra lontano da sé.

Le leve di comando cambio al volante funzionano indipendentemente dalla modalità di stabilità e propulsione selezionata e non è necessario rilasciare il pedale dell'acceleratore per cambiare marcia.

! **AVVERTENZA:** per la massima sicurezza, in modalità manuale, il veicolo effettua un monitoraggio del regime motore e, se necessario, esegue un cambio marcia automatico.

! **AVVERTENZA:** non scalare la marcia per ottenere un ulteriore effetto di freno motore su superfici scivolose.

i **NOTA:** con le leve di comando cambio al volante in modalità automatica, il cambio torna in tale modalità dopo otto secondi senza che sia stato effettuato alcun cambio di marcia.

Comandi di guida

Scatola cambio a variazione continua

Per passare immediatamente alla marcia più bassa durante la frenata del veicolo, selezionare una marcia inferiore e tenere premuta la leva. Il veicolo selezionerà tutte le marce inferiori in modo sequenziale fino a quando non sarà raggiunta la marcia più adeguata o non venga rilasciata la leva.

Quando la velocità del veicolo è inferiore a 10 km/h oppure il veicolo è fermo con una marcia inserita, selezionare una marcia inferiore e tenere premuta la leva per selezionare il folle.

Il folle può essere selezionato a qualsiasi velocità premendo il pulsante **N**. Premere il pulsante **D** o utilizzare le leve di comando cambio al volante per selezionare la marcia corrispondente per la velocità del veicolo.

Pre-Cog

Il cambio anticipa il successivo cambio di marcia e preseleziona la marcia richiesta per garantire un cambio rapido e fluido.

Quando il veicolo è in accelerazione, il cambio pre-seleziona automaticamente la marcia superiore successiva. Se è necessario passare a una marcia inferiore immediatamente dopo una forte accelerazione, tirare leggermente la leva e tenerla premuta nella posizione Pre-Cog per pre-selezionare la marcia più bassa successiva.

Quando si è pronti, tirare completamente la leva per un passaggio quasi immediato alla marcia inferiore.

Per preselezionare il passaggio a una marcia superiore in fase di decelerazione, tirare leggermente la leva e tenerla premuta nella posizione Pre-Cog per preselezionare la marcia più alta successiva. Quando si è pronti, tirare completamente la leva per un passaggio quasi immediato alla marcia superiore e non effettuare la pre-selezione automatica della marcia inferiore.

Comandi di guida

Tenuta e comando gruppo propulsore

Controllo Dinamico Attivo

Gli interruttori dei comandi di stabilità e propulsione, situati sul pannello Active Dynamics, consentono di modificare le caratteristiche di stabilità e le prestazioni del veicolo.

Il pannello Active Dynamics contiene i comandi riportati di seguito e funziona solamente con il motore in funzione o l'accensione inserita.

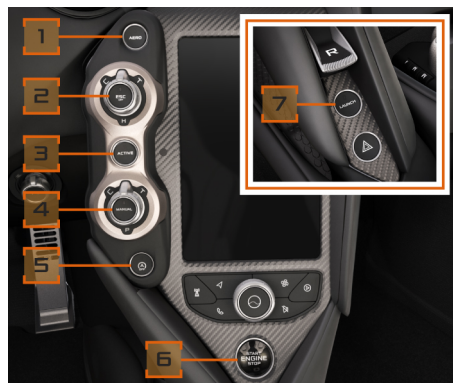

1. Aerofreno - pulsante AERO ON, pagina 2.39
2. Comando Tenuta, pagina 2.26
3. Pulsante Active, pagina 2.25
4. Comando Gruppo propulsore, pagina 2.28

5. Sistema Eco Start/Stop, pagina 2.12
6. Pulsante START/STOP del motore; vedere Stato di accensione elettrica del veicolo, pagina 2.04
7. Comando Launch, pagina 2.30

Pulsante Active



Premere il pulsante ATTIVAZIONE per passare al pannello Active Dynamics. Vengono così attivati i comandi Launch, Aero, Esc Off, stabilità e propulsione. Il pulsante ATTIVAZIONE e gli interruttori di stabilità e propulsione si illuminano.

Comandi di guida

Tenuta e comando gruppo propulsore

i NOTA: quando il pannello Active Dynamics è attivo, le modalità di stabilità e propulsione vengono visualizzate in colore ambra sul display pieghevole del guidatore. Quando il pannello è disattivato, le modalità Tenuta e Gruppo propulsore vengono visualizzate in bianco.

i NOTA: pannello Active Dynamics quando l'accensione è disinserita, anche i comandi sul si spengono. Le impostazioni dei comandi di stabilità e propulsione rimangono memorizzate ma, al successivo reinserimento dell'accensione, sarà necessario premere di nuovo il pulsante ATTIVAZIONE per attivare i comandi, altrimenti il veicolo torna al cambio di marcia automatico.

Comando Tenuta

L'interruttore di controllo della tenuta agisce sul sistema Proactive Chassis Control II.

Selezione di una modalità



1. Premere il pulsante ATTIVAZIONE per attivare il pannello Active Dynamics.



2. Ruotare il comando di controllo della stabilità per selezionare una delle seguenti modalità.

Comandi di guida

Tenuta e comando gruppo propulsore

Modalità

C	Comfort	Le sospensioni più morbide offrono un maggiore comfort di marcia con un buon controllo della vettura in curva.
S	Sport / non attiva	Le sospensioni più rigide offrono una guida più decisa e migliori caratteristiche di tenuta. Il freno aerodinamico (aerofreno) diventa disponibile per migliorare ulteriormente la maneggevolezza del veicolo.
T	Pista	Le sospensioni sono al massimo della rigidità, per una guida e una tenuta tipiche di una vettura da corsa. Il freno aerodinamico (aerofreno) diventa disponibile per migliorare ulteriormente la maneggevolezza del veicolo. La spia del controllo elettronico della stabilità è sempre accesa.

 **NOTA:** display pieghevole del guidatore informazioni visualizzate

sul variano in base alla modalità di stabilità selezionata. Vedere Display Tenuta e Gruppo propulsore, pagina 3.21.

La modalità selezionata rimane attiva fino alla modifica della selezione, al disinserimento dell'accensione o alla disattivazione del pannello Active Dynamics.

 **NOTA:** finché non vengono soddisfatte tutte le condizioni indicate di seguito, la modalità non viene attivata:

- nessuna condizione di errore presente;
- nessun intervento dinamico o di stabilità del veicolo attivato, ad esempio il controllo elettronico della stabilità;
- volante in posizione di marcia rettilinea, non ruotato se il veicolo è in movimento.

Quando il pannello Active Dynamics non è attivo, sul display pieghevole del guidatore viene visualizzata la modalità di stabilità non attiva; vedere Display Tenuta e Gruppo propulsore, pagina 3.21.

Quando il veicolo è in modalità non attiva, le caratteristiche di stabilità corrisponderanno a quelle della modalità sport.

 **NOTA:** nella modalità di controllo della stabilità in pista, il sistema di controllo elettronico della stabilità è ancora attivo. Per ulteriori informazioni, vedere Controllo elettronico della stabilità (ESC), pagina 2.36.

Comandi di guida

Tenuta e comando gruppo propulsore

Comando Gruppo propulsore

Selezione di una modalità



1. Premere il pulsante ATTIVAZIONE per attivare il pannello Active Dynamics.



2. Ruotare il comando di propulsione per selezionare una delle modalità riportate di seguito.

La strategia del cambio varia a seconda della modalità di propulsione selezionata.

Modalità attive

Modalità automatica		
C	Comfort	I cambi di marcia sono configurati in modo tale da offrire consumi ottimali senza influire sulle prestazioni del veicolo.
S	Sport	I cambi di marcia avvengono a un regime motore maggiore e con una durata del cambio ridotta; inoltre sono ulteriormente migliorati tramite l'esclusione di alcuni cilindri. Vedere Esclusione cilindri, pagina 7.17.
T	Pista	I cambi di marcia avvengono istantaneamente in base alla risposta dell'acceleratore e sono ulteriormente migliorati tramite l'esclusione dei cilindri. Vedere Esclusione cilindri, pagina 7.17.

Comandi di guida

Tenuta e comando gruppo propulsore

Modalità manuale		
C	Comfort	I cambi di marcia sono configurati in modo tale da offrire il massimo comfort e sono migliorati tramite l'esclusione dei cilindri. Vedere Esclusione cilindri, pagina 7.17.
S	Sport	I cambi di marcia avvengono con una durata ridotta e sono ulteriormente migliorati tramite l'esclusione delle candele. Vedere Esclusione delle candele, pagina 7.18.

T	Pista	La strategia di cambio marcia non è mai stata così sofisticata. I cambi avvengono istantaneamente e sono ulteriormente migliorati grazie alla spinta inerziale. Vedere Spinta inerziale, pagina 7.18.
---	-------	---

i **NOTA:** display pieghevole del guidatore le informazioni visualizzate sul variano in base alla modalità di propulsione selezionata. Vedere Display Tenuta e Gruppo propulsore, pagina 3.21.

i **NOTA:** si sconsiglia l'uso della modalità circuito sulle strade pubbliche. La modalità circuito è dedicata esclusivamente all'uso su pista/fuori strada ad alte prestazioni.

La modalità selezionata rimane attiva fino alla modifica della selezione, al disinserimento dell'accensione o alla disattivazione del pannello Active Dynamics.

Quando il pannello Active Dynamics non è attivo, sul display pieghevole del guidatore viene visualizzata la modalità di propulsione non attiva; vedere Display Tenuta e Gruppo propulsore, pagina 3.21.

Modalità non attiva

Sia nella modalità automatica che in quella manuale, i cambi di marcia avvengono con una durata ridotta e sono ulteriormente migliorati tramite la spinta inerziale. Vedere Spinta inerziale, pagina 7.18.

Modalità Economy (riduzione dei consumi)



Comandi di guida

Tenuta e comando gruppo propulsore

Quando il veicolo è in modalità di propulsione con cambio di marcia automatico selezionato, la trasmissione si adatta a una strategia di cambio economica durante i periodi di guida meno impegnativa. Tale tipo di guida viene determinato dalla velocità del veicolo, dall'accelerazione, dalle frenate e dalla pendenza della strada.

A seconda della strategia di cambio corrente attiva, la parola "Non attiva", "Comfort" "Sport" o "Circuito" diventa di colore verde quando è attiva la modalità Economy. Per informazioni su altri metodi di risparmio di carburante, vedere Guida economica, pagina 2.14.

 **NOTA:** quando il pannello Active Dynamics è attivo, le modalità di stabilità e propulsione vengono visualizzate in colore ambra sul display pieghevole del guidatore. Quando il pannello è disattivato, la modalità "Non attiva" di stabilità e propulsione viene visualizzata in bianco.

Comando Launch

Il comando Launch Control progettato per offrire la massima accelerazione durante le partenze da fermo.

 **AVVERTENZA:** non attivare il comando Launch Control se non ci si trova in pista. Prima di attivare il comando Launch, assicurarsi che tutte le portiere, il vano del bagagliaio e la copertura per la manutenzione siano chiusi e che le condizioni siano adeguate per eseguire manovre di massima accelerazione.

 **NOTA:** pannello Active Dynamics il comando Launch può essere azionato sia in modalità automatica che manuale e con qualsiasi impostazione di stabilità e propulsione, ma solamente con il attivo.

 **NOTA:** il comando Launch Control può essere interrotto in qualsiasi momento, effettuando una delle seguenti operazioni:

- Inserimento del freno di stazionamento
- selezione del pulsante ATTIVAZIONE per disattivare il pannello dinamico del veicolo;

- selezione del pulsante LAUNCH per disattivare il relativo comando.

 **NOTA:** display pieghevole del guidatore se la procedura del comando Launch non è stata eseguita correttamente, sul viene visualizzato il messaggio di avviso "Modalità Launch non disponibile - Consultare manuale utente". Ripetere la procedura di partenza Launch, assicurandosi che sia stata eseguita correttamente. Se il messaggio di avviso è ancora presente, rivolgersi al rivenditore McLaren.

 **NOTA:** la modalità launch è disponibile solo se sono soddisfatte le seguenti condizioni:

- entrambe le portiere sono chiuse;
- l'altezza di marcia del veicolo è normale e la funzione di sollevamento del veicolo è disattivata;
- l'altitudine atmosferica non ha effetti dannosi sulle prestazioni del motore;
- Il liquido di raffreddamento del motore è a una temperatura di esercizio normale.

Comandi di guida

Tenuta e comando gruppo propulsore

Processo del comando Launch

1. Accertarsi che il volante sia in posizione di marcia rettilinea.
2. Premere con decisione il pedale del freno con il piede sinistro e selezionare la prima marcia.



3. Premere il pulsante ATTIVAZIONE per attivare il pannello Active Dynamics.



4. Premere il pulsante LAUNCH.

i NOTA: la lettera L lampeggia nell'indicatore della modalità cambio, vedere Modalità manuale/automatica, pagina 2.22 e sul display pieghevole del guidatore viene visualizzato il messaggio "Modalità launch attiva - In attesa di accelerazione completa".

5. Tenendo il piede sinistro sul pedale del freno e tenendo premuto a fondo il pedale dell'acceleratore con il piede destro, il regime motore aumenta a 3.200 giri/min.

i NOTA: per interrompere il comando Launch Control, rilasciare il pedale del freno prima di premere il pedale dell'acceleratore oppure attendere circa 100 secondi finché il comando Launch Control non viene disattivato. Il messaggio "Modalità launch annullata - Consultare il manuale utente" viene visualizzato sul display pieghevole del guidatore.

i NOTA: display pieghevole del guidatore il messaggio "Modalità Launch attiva - Preparazione sovralimentazione" viene visualizzato sul . Al raggiungimento di una condizione di sovralimentazione sufficiente, il messaggio "Modalità launch attiva - Sovralimentazione pronta" viene visualizzato sul display pieghevole del guidatore.

6. Sollevare il piede sinistro dal pedale del freno; il comando Launch Control esegue la partenza alla massima accelerazione.

Comandi di guida

Tenuta e comando gruppo propulsore

 NOTA: per disattivare il comando Launch Control, rilasciare il pedale dell'acceleratore o attendere circa 5-10 secondi finché il comando non viene disattivato. Se il comando Launch viene interrotto, rilasciare il pedale dell'acceleratore e premerlo di nuovo per partire. Il messaggio "Modalità launch annullata - Consultare il manuale utente" viene visualizzato sul display pieghevole del guidatore.

7. Se la procedura è stata eseguita correttamente, il comando Launch verrà attivato e resterà attivo finché non verrà interrotto.

 NOTA: durante l'attivazione del comando Launch Control, il veicolo effettua automaticamente il cambio di marcia e ottimizza la trazione, finché il comando Launch Control non viene disattivato. NOTA: per disattivare il comando Launch Control, rilasciare il pedale dell'acceleratore, premere il freno o azionare una delle leve di comando cambio al volante.

Comandi di guida

Sistemi di sicurezza guida

Informazioni generali

Questa sezione contiene informazioni sui seguenti sistemi di sicurezza:

- ABS (Anti-lock Braking System, sistema frenante antibloccaggio)
- Sistema frenante assistito
- Tergitura dischi freni
- Partenza assistita in salita
- Brake Steer
- Precarico del freno elettronico
- Controllo elettronico della stabilità (ESC)
- Aerofreno



AVVERTENZA: una guida veloce aumenta il rischio di incidenti, specialmente in curva o su strade bagnate e ghiacciate. Mantenere sempre la distanza di sicurezza dal veicolo davanti.

Adattare sempre lo stile di guida alle condizioni climatiche e della strada e mantenere una distanza sufficiente dagli altri automobilisti e dagli ostacoli presenti sulla strada.



NOTA: nella stagione invernale, la massima efficacia del sistema frenante antibloccaggio (ABS), del sistema frenante assistito (BAS) e del controllo elettronico della stabilità (ESC) può essere ottenuta solamente se si usano pneumatici invernali, con calze da neve in caso di necessità.

ABS (Anti-lock Braking System, sistema frenante antibloccaggio)

L'ABS (Anti-lock Braking System, sistema frenante antibloccaggio) impedisce il blocco delle ruote, consentendo al veicolo di sterzare durante la frenata.

Questo sistema si aziona a partire da una velocità di 8 km/h, indipendentemente dalle condizioni del manto stradale. Agisce su superfici scivolose, anche quando si effettua una frenata leggera.



AVVERTENZA: non premere il pedale del freno ripetutamente in rapida successione (pompaggio); premerlo con decisione e in modo uniforme. Pompate il pedale del freno riduce l'efficacia della frenata.

Se il sistema frenante antibloccaggio si aziona durante la frenata, la spia luminosa lampeggia e il pedale del freno vibra.

Quando il sistema frenante antibloccaggio viene attivato, premere con forza il pedale del freno finché la frenata non è terminata.

Comandi di guida

Sistemi di sicurezza guida

 **AVVERTENZA:** adattare sempre lo stile di guida alle condizioni climatiche e della strada e mantenere una distanza sufficiente dagli altri automobilisti e dagli ostacoli presenti sulla strada.

Spia di stato del sistema frenante antibloccaggio



Se si verifica un malfunzionamento del sistema, la spia di stato si accende. Non mettersi alla guida e rivolgersi al rivenditore McLaren appena possibile.

 **AVVERTENZA:** se il sistema frenante antibloccaggio non funziona correttamente, anche il sistema frenante assistito e il controllo elettronico della stabilità risultano disattivati. Se il sistema frenante antibloccaggio non funziona, le ruote potrebbero bloccarsi durante la frenata causando un aumento della distanza di arresto e compromettendo la capacità di sterzata.

Sistema frenante assistito

Il sistema frenante assistito interviene in situazioni di frenata di emergenza. Se si preme il pedale del freno velocemente, il sistema aumenta automaticamente la forza applicata sui freni riducendo la distanza di arresto.

Continuando a premere il pedale del freno con decisione finché la situazione di emergenza non è terminata, il sistema frenante antibloccaggio impedisce il blocco delle ruote.

Quando si rilascia il pedale del freno, i freni funzionano normalmente e il BAS (Brake Assistant System, sistema frenante assistito) viene disattivato.

 **AVVERTENZA:** se il sistema frenante assistito non funziona correttamente, i freni continuano a funzionare. Tuttavia, la forza frenante non viene incrementata automaticamente causando un eventuale aumento della distanza di arresto.

Tergitura dischi freni

La funzione di tergitura dei dischi dei freni (BDW) viene attivata automaticamente quando sono attivi i tergicristalli anteriori. Questa funzione impedisce la formazione di umidità sui dischi dei freni in caso di pioggia intensa, migliorando le prestazioni di frenata.

Comandi di guida

Sistemi di sicurezza guida

Sistema di partenza assistita in salita

Se si preme il pedale del freno in salita, questa funzione continua ad azionare i freni per 2 secondi dopo il rilascio del pedale, per facilitare la partenza.

Brake Steer

Il sistema Brake Steer offre i benefici del differenziale con torque vectoring, ma è integrato nel sistema frenante riducendo il peso e offrendo un'eccellente velocità di risposta.

Il torque vectoring consente al differenziale di modificare la potenza applicata a ciascuna ruota posteriore per fornire livelli ottimali di stabilità e trazione.

Se il sistema rileva che il veicolo sta per sottosterzare in curva, il freno viene delicatamente applicato alla parte interna della ruota posteriore. In questo modo la velocità di imbardata del veicolo aumenta, rendendola più resistente alla sottosterzata. Inoltre viene aumentata la forza "g" laterale, offrendo una migliore tenuta.

Se il guidatore applica un'accelerazione troppo elevata uscendo da una curva, la parte interna della ruota posteriore aumenta di velocità causando l'instabilità del veicolo. A questo punto interviene il sistema Brake Steer, applicando una leggera frenata sulla parte interna della ruota posteriore e restituendo stabilità e trazione.

Prearico del freno elettronico

Se il pedale dell'acceleratore viene rilasciato improvvisamente, il prearico del sistema frenante entra immediatamente in azione, portando le pastiglie dei freni a contatto dei dischi e assicurando una frenata rapida.

Comandi di guida

Sistemi di sicurezza guida

Controllo elettronico della stabilità (ESC)

Il controllo elettronico della stabilità (ESC) monitora la stabilità di guida e l'aderenza degli pneumatici al manto stradale.

Il controllo elettronico della stabilità rileva lo slittamento di una ruota o lo sbandamento del veicolo e lo stabilizza frenando singole ruote e/o limitando la potenza del motore. Inoltre assiste la partenza su superfici bagnate o scivolose e stabilizza il veicolo in frenata.

 **NOTA:** il controllo elettronico della stabilità funziona correttamente solo se vengono utilizzati pneumatici con le specifiche consigliate.

Il controllo elettronico della stabilità si attiva automaticamente non appena il motore viene avviato.

 **AVVERTENZA:** Se si accende la spia del controllo elettronico della stabilità, non disattivare il sistema. Adattare lo stile di guida alle condizioni della strada e del traffico.

Sistema di controllo della trazione

Il sistema di controllo della trazione è parte integrante del controllo elettronico della stabilità.

Il sistema di controllo della trazione riduce la coppia motore per evitare lo slittamento delle ruote. Se è necessario un intervento aggiuntivo per impedire alle ruote di slittare, il veicolo applica i freni posteriori individualmente. Il sistema di controllo della trazione frena le singole ruote motrici per impedirne lo slittamento; in questo modo è possibile accelerare su superfici scivolose.

 **AVVERTENZA:** il sistema di controllo della trazione non riduce il rischio di incidenti in caso di velocità elevata.

Disattivazione del controllo elettronico della stabilità (ESC)

 **AVVERTENZA:** quando il controllo elettronico della stabilità viene disattivato, il rischio di sbandamento del veicolo aumenta. Adattare lo stile di guida alle condizioni della strada e del traffico.

 **AVVERTENZA:** non disattivare il controllo elettronico della stabilità se non ci si trova in pista e se le condizioni non sono adeguate.

 **NOTA:** quando si disattiva il controllo elettronico della stabilità si verificano le seguenti condizioni:

- la spia ESC OFF si accende;
- la spia sul pulsante ESC OFF si accende;
- il sistema non migliora la stabilità di guida;
- la coppia del motore non viene più limitata e le ruote motrici potrebbero slittare;
- il sistema frenante antibloccaggio rimane attivato.

Modalità dinamiche del controllo elettronico della stabilità (ESC)

Il livello del controllo elettronico della stabilità può essere regolato in varie modalità dinamiche in grado di soddisfare i requisiti del guidatore e dipende dalla modalità di controllo della tenuta attiva al momento.

Le modalità dinamiche del controllo elettronico della stabilità possono essere selezionate a qualsiasi velocità del veicolo.

Accertarsi che la modalità di controllo della tenuta Sport o Track sia attiva, vedere Comando Tenuta, pagina 2.26.

Comandi di guida

Sistemi di sicurezza guida



Modalità Sport Dynamic

1. Selezionare la modalità di controllo della tenuta Sport.

Il controllo elettronico della stabilità è su ON per impostazione predefinita.

2. Premere brevemente il pulsante ESC OFF per attivare la modalità Sport Dynamic che consente una maggiore libertà dinamica rispetto alla modalità ESC ON predefinita.

ESC DYN viene visualizzato sul display pieghevole del guidatore.

Modalità Track Dynamic

1. Selezionare la modalità di controllo della tenuta Track.

Il controllo elettronico della stabilità è su ON per impostazione predefinita.

2. Premere brevemente il pulsante ESC OFF per attivare la modalità Track Dynamic che consente una maggiore libertà dinamica rispetto alla modalità Sport Dynamic.

ESC DYN viene visualizzato sul display pieghevole del guidatore.

Controllo trazione

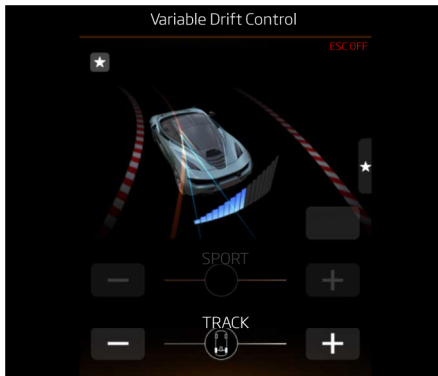

La deriva consentita dall'ESC nelle modalità Sport e Track Dynamic può essere regolata.

Nella modalità Sport Dynamic, Track Dynamic o ESC Off, è possibile accedere a Controllo trazione sul display centrale. Ciò consente al guidatore di selezionare il livello di precisione del controllo elettronico della stabilità desiderato.

Selezionare Controllo trazione dal menu Home per accedere alle relative impostazioni.

Selezionare + o - per aumentare o ridurre la deriva in base alle proprie preferenze.

 Selezionare per salvare e gestire le impostazioni preferite.

Per ripristinare le impostazioni di fabbrica, selezionare **Predefinite**.

ESC Off

1. Selezionare le modalità controllo della tenuta Sport o Track.
2. Se non è già attiva una modalità ESC dinamica, premere brevemente il pulsante ESC OFF per attivarne una.
3. Tenere premuto il pulsante ESC OFF per 2 secondi, seguito da un'ulteriore pressione di conferma entro 5 secondi per disattivare il controllo elettronico della stabilità.

Comandi di guida

Sistemi di sicurezza guida

ESC OFF viene visualizzato sul display pieghevole del guidatore e la spia sul pulsante ESC OFF si accende.

Riattivazione del controllo elettronico della stabilità (ESC)

Quando il controllo elettronico della stabilità viene riattivato, la spia ESC OFF sul display pieghevole del guidatore si spegne.

i **NOTA:** il controllo elettronico della stabilità si riattiva automaticamente quando l'accensione viene disinserita e reinserita.

Procedura di riattivazione



Per riattivare il controllo elettronico della stabilità, eseguire una delle operazioni seguenti:

- Premere brevemente il pulsante ESC OFF, la spia sul pulsante si spegne.
- Selezionare la modalità comfort del controllo di stabilità.
- Disinserire l'accensione e inserirla di nuovo.

Aerofreno

⚠ **AVVERTENZA:** il guidatore deve assicurarsi che nessuno possa rimanere intrappolato durante il movimento dell'aerofreno.

L'aerofreno si trova nella parte posteriore del veicolo McLaren e si sposta in modo dinamico, in risposta alle richieste del veicolo. Include una funzionalità di autodiagnosi che si attiva dopo ogni ciclo completo di spegnimento e accensione.

i **NOTA:** l'aerofreno utilizza una pressione idraulica e funziona solo con il motore acceso.

i **NOTA:** l'aerofreno si disattiva automaticamente a temperature basse dell'olio della trasmissione. Se si seleziona l'aerofreno, sul display pieghevole del guidatore viene visualizzato un messaggio di avviso. L'aerofreno si attiva quando la temperatura dell'olio della trasmissione aumenta.

Comandi di guida

Sistemi di sicurezza guida



1. Posizione ripiegata
2. Posizione aperta

Aerofreno - pulsante AERO OFF

L'aerofreno rimane ripiegato a velocità inferiori a 93 km/h.

A velocità superiori a 93 km/h, l'aerofreno si apre, spostandosi in modo dinamico in risposta alle richieste del veicolo. Questo migliora la stabilità del veicolo ad alta velocità con una maggiore resistenza aerodinamica. L'aerofreno può aprirsi attivamente a velocità inferiori a 93 km/h in caso di brusca frenata o quando vengono misurate forze G verticali o longitudinali elevate.

Aerofreno - pulsante AERO ON

L'aerofreno si apre in modo dinamico, in risposta alle richieste del veicolo. Ciò migliora la stabilità del veicolo e aumenta la resistenza aerodinamica. L'aerofreno si solleva a qualsiasi velocità del veicolo.



1. Premere il pulsante **ACTIVE** per attivare il pannello Active Dynamics.



2. Premere il pulsante **AERO** per attivare l'aerofreno.

i **NOTA:** l'aerofreno potrebbe abbassarsi automaticamente per ridurre la resistenza aerodinamica a favore della velocità massima in rettilineo.

Comandi di guida

Sistemi di sicurezza guida

Abbassamento dell'aerofreno - veicolo in movimento

Se il veicolo viaggia a velocità superiori a 15 km/h, premere il pulsante AERO per abbassare completamente l'aerofreno.

 **AVVERTENZA:** prima di eseguire l'abbassamento, controllare che non vi siano oggetti che ostacolino il movimento dell'aerofreno, ad esempio rami o foglie e, se presenti, rimuoverli; in caso contrario, l'aerofreno potrebbe non funzionare correttamente. Deve essere cura del guidatore accertarsi che nessuna persona o oggetto possa rimanere intrappolato durante il movimento dell'aerofreno.

-  **NOTA:** l'aerofreno risponderà alla pressione del pulsante AERO se la velocità del veicolo è conforme ai seguenti criteri:
- In curva, la velocità del veicolo deve essere compresa tra 15 km/h e 120 km/h.
 - In rettilineo, la velocità del veicolo deve essere compresa tra 15 km/h e 250 km/h.

- In questo modo si garantisce la stabilità della vettura durante il movimento dell'aerofreno.

Abbassamento dell'aerofreno - veicolo fermo

Se il veicolo viene parcheggiato e l'aerofreno è ancora aperto, tenere premuto il pulsante AERO per 5 secondi; l'aerofreno comincia ad abbassarsi. Tenere premuto il pulsante fino a quando l'aerofreno non è completamente abbassato, prestando attenzione a possibili ostacoli.

 **AVVERTENZA:** prima di eseguire l'abbassamento, controllare che non vi siano oggetti che ostacolino il movimento dell'aerofreno, ad esempio rami o foglie e, se presenti, rimuoverli; in caso contrario, l'aerofreno potrebbe non funzionare correttamente. Deve essere cura del guidatore accertarsi che nessuna persona o oggetto possa rimanere intrappolato durante il movimento dell'aerofreno.

-  **NOTA:** se il pulsante AERO viene rilasciato prima che l'aerofreno sia completamente ritratto, questo torna alla posizione selezionata precedentemente.

Funzionamento dell'aerofreno

Durante frenate brusche a velocità elevate, l'aerofreno si solleva automaticamente in posizione completamente aperta per offrire la massima assistenza di frenata.

Quando si rilascia la pressione sul pedale del freno, l'aerofreno torna nella posizione precedente

-  **NOTA:** l'aerofreno si abbassa appena prima dell'arresto del veicolo durante una frenata brusca.

L'aerofreno potrebbe aprirsi anche se il pedale del freno non viene premuto, per mantenere la stabilità del veicolo nelle seguenti condizioni:

- Quando si misurano forze G longitudinali elevate, ad esempio quando il pedale dell'acceleratore viene rilasciato improvvisamente.
 - Quando si misurano forze G verticali elevate, ad esempio durante la marcia su forti pendenze.
-  **NOTA:** l'aerofreno potrebbe aprirsi attivamente per agevolare il raffreddamento del vano motore.

Comandi di guida

Sistemi di sicurezza guida

⚠ AVVERTENZA: se attivato, l'aerofreno interrompe momentaneamente la vista dallo specchietto interno. In questo caso, è possibile monitorare il traffico tramite gli specchietti esterni.

Autodiagnosi

Dopo ogni ciclo completo di accensione, la prima volta che il motore viene riavviato a velocità superiori a 15 km/h, vengono eseguite autodiagnosi dell'aerofreno: l'aerofreno viene sollevato e quindi riportato lentamente nella posizione iniziale.

⚠ AVVERTENZA: se l'aerofreno non supera l'autodiagnosi, sul display pieghevole del guidatore viene visualizzato un messaggio. Rivolgersi al rivenditore McLaren.

i **NOTA:** se il motore viene arrestato con l'aerofreno aperto, la procedura di autodiagnosi viene invertita, ossia l'aerofreno si abbassa completamente e quindi si solleva nella posizione iniziale.

Test manuale



1. Premere il pulsante ACTIVE per attivare il pannello Active Dynamics.



2. Premere il pulsante AERO. L'aerofreno si solleva e si blocca in posizione di deportanza.
3. Premere e tenere premuto il pulsante AERO per riportare l'aerofreno in posizione di riposo.

Comandi di guida

Sistemi di sicurezza guida

Terza luce di stop centrale attiva - eccetto 765LT



La terza luce di stop centrale attiva, situata nell'aerofreno, si accende durante la frenata se l'aerofreno è aperto poiché in questa posizione la terza luce di stop centrale statica risulta coperta.

Sistema di controllo pressione pneumatici (TPMS)

Ogni volta, prima di mettersi alla guida del veicolo, controllare tutti gli pneumatici a freddo e gonfiarli/sgonfiarli alla pressione di gonfiaggio indicata sull'apposita etichetta (se gli pneumatici del veicolo sono di dimensioni diverse da quelle indicate sulla targhetta della pressione pneumatici, è necessario determinare la corretta pressione di gonfiaggio per tali pneumatici).

In determinate circostanze, è possibile che l'avviso di pressione del sistema di controllo della pressione pneumatici (TPMS) venga visualizzato senza un'effettiva perdita d'aria dallo pneumatico. Ciò potrebbe essere dovuto a variazioni di temperatura tra i punti di impostazione della pressione degli pneumatici e la distanza percorsa dal veicolo. Ad esempio, impostando le pressioni in un garage climatizzato o riscaldato, e successivamente conducendo il veicolo all'esterno potrebbe essere generato un avviso di pressione pneumatici dopo un breve tragitto. L'avviso potrebbe essere visualizzato anche con variazioni estreme della temperatura ambiente o durante variazioni delle temperature stagionali.

⚠ AVVERTENZA: non ignorare mai gli avvisi relativi alla pressione degli pneumatici. Controllare immediatamente le pressioni degli pneumatici e, se necessario, contattare il rivenditore McLaren.

Panoramica del sistema di controllo della pressione pneumatici (TPMS)



Il sistema di controllo della pressione pneumatici segnala quando la pressione si abbassa o la temperatura aumenta al di sopra del livello accettabile su uno o più pneumatici.

Comandi di guida

Sistemi di sicurezza guida

Il sistema monitora la pressione e la temperatura su ogni pneumatico utilizzando sensori situati su ciascuna valvola pneumatico e un ricevitore collocato nel veicolo. La comunicazione tra i sensori e il ricevitore avviene tramite segnali a radiofrequenza (RF).

i **NOTA:** il sistema di controllo della pressione pneumatici può subire un'interferenza se sono in funzione apparecchiature di trasmissione radio (ad esempio cuffie radio, radio a due vie) all'interno o in prossimità del veicolo.

i **NOTA:** display pieghevole del guidatore il sistema di controllo della pressione pneumatici inizia a trasmettere quando il veicolo viaggia a una velocità superiore a 10 km/h; le informazioni vengono visualizzate sul con un ritardo massimo di 2 minuti.

Funzionamento del sistema di controllo della pressione pneumatici (TPMS)



Se viene rilevata bassa o alta pressione o una temperatura elevata degli pneumatici, la spia del sistema di controllo della pressione pneumatici si accende mentre sul display pieghevole del guidatore viene visualizzato un messaggio di errore.

Arrestare il veicolo appena possibile, controllare tutti gli pneumatici e gonfiarli alla pressione consigliata; vedere Pressioni pneumatici, pagina 6.41. La spia luminosa si spegne dopo il gonfiaggio degli pneumatici alla pressione corretta.

La guida con pneumatici notevolmente sgonfi può causare un surriscaldamento e portare al guasto degli pneumatici. Un gonfiaggio insufficiente degli pneumatici riduce inoltre l'efficienza dei consumi e la durata del battistrada e può influire sulla capacità di tenuta e di arresto del veicolo.



AVVERTENZA: il TPMS non sostituisce una manutenzione appropriata degli pneumatici ed è responsabilità del guidatore mantenere una pressione pneumatici corretta, anche se lo sgonfiaggio non ha raggiunto il livello sufficiente per attivare la spia di bassa pressione degli pneumatici del sistema TPMS.

Tutti gli pneumatici devono essere controllati con cadenza settimanale a freddo e gonfiati/sgonfiati alla pressione di gonfiaggio indicata sull'apposita etichetta.

Accedere alla schermata "Info veicolo" sul display pieghevole del guidatore per visualizzare le pressioni degli pneumatici; vedere Info veicolo, pagina 3.07.

Comandi di guida

Sistemi di sicurezza guida



Sul display vengono visualizzate le pressioni di ciascun pneumatico. Se il valore della pressione appare in verde, non è necessario alcun intervento. Se appare in rosso gonfiare lo pneumatico associato alla corretta pressione appena possibile.

Ispezionare gli pneumatici per eventuali cause che potrebbero ridurre la pressione.

AVVERTENZA: display pieghevole del guidatore la pressione degli pneumatici visualizzata sul è più precisa di quella rilevata da un manometro. Il sistema di controllo della pressione pneumatici non sostituisce il controllo manuale della pressione o il controllo dell'usura e di eventuali danni. Si tratta esclusivamente di un messaggio di avviso in caso di pressione bassa e non comporta il gonfiaggio degli pneumatici. Il sistema di controllo della pressione pneumatici non segnala eventuali danni agli pneumatici. Controllare regolarmente la condizione degli pneumatici.

AVVERTENZA: se i messaggi di avviso bassa pressione vengono visualizzati frequentemente, far controllare gli pneumatici dal rivenditore McLaren. La guida con pneumatici sgonfi può causarne il surriscaldamento e conseguenti guasti.

NOTA SULL'AMBIENTE: un gonfiaggio insufficiente degli pneumatici riduce l'efficienza dei consumi e la durata del battistrada e può influire sulla tenuta e sulla frenata del veicolo.

NOTA SULL'AMBIENTE: controllare la pressione degli pneumatici almeno ogni 7 giorni.

Funzionamento del sistema di controllo della temperatura pneumatici

Se viene rilevata una temperatura elevata degli pneumatici, il sistema di controllo della temperatura pneumatici visualizza un messaggio di errore sul display pieghevole del guidatore.

Accedere alla schermata "Info veicolo" sul display pieghevole del guidatore per visualizzare le temperature correnti degli pneumatici; vedere Info veicolo, pagina 3.07.

Comandi di guida

Sistemi di sicurezza guida



Ispezionare gli pneumatici per eventuali cause che potrebbero aumentare la temperatura degli pneumatici.

Sul display viene visualizzata la temperatura effettiva di ciascuno dei quattro pneumatici. Se il valore della temperatura appare in blu, gli pneumatici non hanno ancora raggiunto la temperatura d'esercizio ottimale. Se il valore della temperatura appare in verde, non è necessario alcun intervento. Se appare in rosso, la temperatura d'esercizio sicura degli pneumatici è stata superata. Ridurre la velocità o arrestare il veicolo finché le temperature non raggiungono un livello sicuro, ossia quando vengono visualizzate in verde.

Comandi di guida

Cruise control

Panoramica

⚠ AVVERTENZA: prestare particolare attenzione alle condizioni del traffico e della strada quando il cruise control è attivato e viaggiare sempre a una velocità di sicurezza in base alle condizioni effettive. Non utilizzare il cruise control su strade scivolose o tortuose o in caso di scarsa visibilità, ad esempio in caso di nebbia, forte pioggia o neve.

Il cruise control consente al guidatore di mantenere una velocità costante senza utilizzare il pedale dell'acceleratore. È utile soprattutto in autostrada dove deve essere mantenuta una velocità costante per lunghi periodi.



Tutte le funzioni cruise control sono attivate tramite la leva cruise control, posizionata a destra del piantone.

Uso del cruise control



Accelerare fino alla velocità desiderata e premere brevemente la leva per attivare il cruise control. La velocità impostata viene visualizzata sul display pieghevole del guidatore.

i **NOTA:** il cruise control funziona solo a velocità superiori a 30 km/h.

La velocità può essere aumentata in qualsiasi momento premendo il pedale dell'acceleratore. Una volta che il pedale dell'acceleratore viene rilasciato, il veicolo torna alla velocità impostata con il cruise control.

Comandi di guida

Cruise control

AVVERTENZA: verificare sempre che il cruise control sia inserito e non disattivarlo per lunghi periodi. Se si rilascia l'acceleratore in queste circostanze, il veicolo potrebbe non decelerare alla velocità richiesta.

Disattivazione del cruise control



Premere leggermente la leva lontano da sé.

Il cruise control viene disattivato e la spia sul display pieghevole del guidatore si spegne; l'ultima velocità impostata rimane memorizzata.

NOTA: l'ultima velocità memorizzata viene cancellata quando si spegne il motore.

Il cruise control viene disattivato anche se si preme il pedale del freno, se vengono selezionati il folle o il limitatore di velocità attivo.

NOTA: il cruise control viene disattivato automaticamente se il controllo elettronico della stabilità rileva lo slittamento delle ruote o lo sbandamento del veicolo oppure se il controllo elettronico della stabilità viene disattivato.

Comandi di guida

Cruise control

Aumento della velocità del cruise control



- Premere brevemente la leva verso l'alto per aumentare la velocità del veicolo in incrementi di 1 km/h (secondo l'unità selezionata; vedere Unità di misura di distanza e velocità, pagina 4.12);
- oppure tenere premuta la leva verso l'alto finché non viene raggiunta la velocità desiderata, quindi rilasciare la leva;
- oppure accelerare fino alla velocità desiderata e premere la leva verso l'alto.

Riduzione della velocità del cruise control



- Premere brevemente la leva verso il basso per diminuire la velocità del veicolo in incrementi di 1 km/h (secondo l'unità selezionata; vedere Unità di misura di distanza e velocità, pagina 4.12);
- oppure tenere premuta la leva verso il basso; il veicolo decelera, quindi rilasciare la leva quando è stata raggiunta la velocità desiderata.

i NOTA: se si decelera utilizzando la leva del cruise control, il cambio potrebbe passare a una marcia inferiore per aumentare la velocità di decelerazione. È possibile scalare la marcia utilizzando le leve di comando cambio al volante senza che il cruise control si disattivi.

Comandi di guida

Cruise control

Richiamo di una velocità memorizzata

⚠ AVVERTENZA: richiamare una velocità memorizzata solo se è adeguata alle condizioni effettive del traffico e della strada. Un'improvvisa accelerazione potrebbe compromettere la propria sicurezza e quella altrui.



Portare leggermente la leva del cruise control verso di sé.

Il cruise control regola la velocità del veicolo in base all'ultima impostazione memorizzata.

Comandi di guida

Limitatore velocità attivo (ASL)

Impostazione di un limite di velocità superiore

- AVVERTENZA:** è responsabilità del guidatore rispettare i limiti di velocità.
- AVVERTENZA:** la funzione del limitatore di velocità attivo (ASL) consente al veicolo di superare il limite massimo di velocità in determinate situazioni, ad esempio su pendenze ripide.
- NOTA:** la funzione ASL può essere attivata con il veicolo fermo. Il limite massimo di velocità viene impostato a un valore predefinito di 30 km/h.

Il comando ASL consente al guidatore di impostare un limite massimo di velocità.

Impostazione della velocità



1. Accelerare o decelerare fino alla massima velocità consentita e spingere brevemente la leva verso il basso per attivare il limitatore di velocità attivo (ASL).



2. Il limite massimo della velocità viene visualizzato sul display pieghevole del guidatore.
- NOTA:** la funzione ASL può essere esclusa premendo il pedale dell'acceleratore oltre un punto predeterminato.

Comandi di guida

Limitatore velocità attivo (ASL)

Annullamento del limitatore di velocità attivo (ASL)



Per annullare il limitatore di velocità attivo (ASL) allontanare brevemente la levetta da sé. La spia sul display pieghevole del guidatore si spegne.

Comandi di guida

Rodaggio

Rodaggio

Osservare le seguenti istruzioni sul rodaggio quando il veicolo è nuovo o se è stato sostituito uno dei componenti indicati di seguito.

Motore e cambio

Per i primi 1.000 km:

- guidare su strade diverse a regimi variabili;
- non superare il limite massimo di velocità della strada o i 240 km/h;
- non utilizzare il veicolo in pista;
- evitare carichi pesanti sul motore (accelerazioni massime);
- evitare di guidare a regimi motori inferiori a 2.000 giri/min;
- evitare una guida a velocità e carico costanti per periodi di tempo prolungati;
- evitare di utilizzare il sistema kickdown;
- non passare ad una marcia inferiore per ottenere un ulteriore effetto di freno motore;
- evitare di arrestare il motore prima che siano trascorsi 2 minuti dopo aver guidato ad alta velocità e con un carico elevato;

- evitare di far girare il motore al minimo per più di 10 minuti.

Dopo 1.000 km di rodaggio, è possibile utilizzare gradualmente il veicolo alle massime prestazioni.

 **NOTA: la mancata osservanza dei limiti di funzionamento del motore e del cambio durante il periodo di rodaggio può causare usura o danni prematuri.**

 **NOTA: tali istruzioni di rodaggio sono valide anche per i primi 1.000 km in seguito alla sostituzione del motore o della trasmissione.**

 **NOTA SULL'AMBIENTE: tali indicazioni contribuiscono al miglioramento dei consumi di carburante e dovrebbero essere adottate come normale pratica di guida anche dopo il periodo di rodaggio.**

Freni

I freni nuovi richiedono un periodo iniziale di assestamento. Evitare frenate brusche per i primi 1.000 km.

Guida su strada/normale

- Consentire al motore di riscaldarsi prima di guidare a velocità elevate e con carichi elevati. Limitare il regime motore a 5.000 giri/min finché il motore non raggiunge la massima temperatura di esercizio.
- Evitare di arrestare il motore prima di 2 minuti in seguito ad una guida ad alta velocità/con carico elevato.
- Evitare di far girare il motore al minimo per più di 10 minuti.

Comandi di guida

Rodaggio

Guida su pista

 **NOTA:** non utilizzare il veicolo su pista durante il periodo di rodaggio.

Prima di utilizzare il veicolo su pista, consultare il rivenditore McLaren. McLaren consiglia di ispezionare il veicolo prima e dopo la guida su pista.

Comandi di guida

Rifornimento

Rifornimento di carburante

⚠ AVVERTENZA: il carburante è altamente infiammabile. Durante l'uso del carburante, è vietato fumare, accendere fuochi, usare fiamme libere o utilizzare il telefono cellulare. Spegnerne il motore prima del rifornimento.

⚠ AVVERTENZA: il carburante e i suoi vapori sono nocivi per la salute. Non inalare ed evitare che il carburante venga a contatto con la pelle o con i vestiti.

Lo sportellino del serbatoio carburante è situato sulla parte posteriore sul lato sinistro. Si blocca e si sblocca automaticamente insieme al veicolo.

i **NOTA:** non tentare di forzare l'apertura dello sportellino del serbatoio se il veicolo è bloccato; Si potrebbe danneggiare lo sportellino e il suo meccanismo di bloccaggio.

i **NOTA:** lo sportellino del serbatoio carburante rimane bloccato se il motore è acceso.

Rifornimento alla stazione di servizio

1. Spegnerne il motore.



2. Premere la parte posteriore dello sportellino serbatoio carburante con apertura a scatto.
3. Aprire lo sportellino.

i **NOTA:** il veicolo non è dotato di un tappo del serbatoio del carburante.

4. Inserire la pistola della pompa di benzina e avviare l'erogazione del carburante, per le raccomandazioni sul carburante, vedere Carburante consigliato, pagina 2.55.
5. All'arresto della pistola della pompa, interrompere l'erogazione di carburante nel serbatoio.

6. Rimuovere la pistola.
7. Chiudere lo sportellino del serbatoio carburante; alla chiusura si avverte uno scatto.

Rifornimento tramite imbuto per carburante

1. Spegnerne il motore.



2. Premere la parte posteriore dello sportellino serbatoio carburante con apertura a scatto.
3. Aprire lo sportellino.

i **NOTA:** il veicolo non è dotato di un tappo del serbatoio del carburante.

Comandi di guida

Rifornimento



4. Prendere l'imbuto per carburante dal veicolo; vedere Imbuto per carburante, pagina 6.15.
5. Inserire l'imbuto per carburante fino in fondo nel collo del bocchettone.
6. Inserire la pistola della pompa di benzina nell'imbuto e avviare l'erogazione del carburante, per le raccomandazioni sul carburante, vedere Carburante consigliato, pagina 2.55.
7. Non rifornire eccessivamente.

⚠ AVVERTENZA: prestare attenzione a non versare il carburante fuori dal bocchettone e a non riempirlo eccessivamente. Pulire immediatamente qualsiasi fuoriuscita.

8. Rimuovere la pistola.
9. Rimuovere l'imbuto per carburante, pulirlo accuratamente e riporlo nel vano bagagliaio.
10. Chiudere lo sportellino del serbatoio carburante; alla chiusura si avverte uno scatto.

Carburante consigliato

Per prestazioni ottimali del motore, si consiglia l'uso di benzina senza piombo 98 RON/88 MON conforme alle specifiche EN 228.

Se non è disponibile la benzina 98 RON/88 MON, utilizzare benzina senza piombo Premium con una gradazione di ottani 95 RON/85 MON, conforme alle specifiche EN 228.

- i** **NOTA:** le informazioni relative alla qualità di carburante erogato sono disponibili sulla pompa di benzina.
- i** **NOTA:** la probabilità di usura o danno del motore aumenta se il carburante non soddisfa i requisiti EN 228 sulla benzina senza piombo o se vengono utilizzati additivi per carburante. I danni causati dall'uso incorretto di carburante non sono coperti dalla garanzia del veicolo.
- i** **NOTA:** questo veicolo è compatibile con i carburanti E10 (10% di etanolo), questo veicolo non è adatto per l'uso di carburanti contenenti più del 10% di etanolo. Questo veicolo non è dotato di attrezzature necessarie per l'uso di carburante contenente più del 10% di etanolo.

Comandi di guida

Rifornimento

Non utilizzare carburante E85 (85% di contenuto di etanolo). Se viene utilizzato carburante E85, si verificheranno gravi danni al motore e all'impianto del carburante.

 **NOTA:** se il serbatoio viene rifornito accidentalmente con un tipo di carburante non corretto, non avviare il motore e rivolgersi a un tecnico qualificato.

Comandi di guida

Guida in inverno

Guida in inverno

È consigliato far controllare il veicolo da un rivenditore McLaren all'inizio dell'inverno. Il servizio include le seguenti operazioni:

- controllo della concentrazione di antigelo/ anticorrosivo;
- aggiunta di detergente concentrato al sistema lavavetri;
- controllo della batteria;
- sostituzione degli pneumatici.

Pneumatici invernali

Utilizzare pneumatici invernali al di sotto di 7 °C e su strade innevate o con ghiaccio. Solo con questi pneumatici è possibile ottenere la massima efficacia del sistema frenante antibloccaggio (ABS) e del controllo elettronico della stabilità (ESC).

Utilizzare pneumatici invernali della stessa marca e con lo stesso battistrada su tutte le ruote, per mantenere le caratteristiche di tenuta.

Modificare il tipo di pneumatico in "Impostazioni veicolo" nel schermo infotainment centrale, vedere Tipo pneumatico, pagina 4.21.

Gli pneumatici invernali sono direzionali, non asimmetrici e quindi devono essere montati in conformità con i contrassegni direzionali sui lati degli pneumatici.

 **NOTA:** utilizzare solo pneumatici invernali specificati da McLaren.

 **AVVERTENZA:** sostituire immediatamente gli pneumatici invernali con una profondità del battistrada inferiore a 4 mm. Non sono adatti in inverno in quanto non garantiscono un'aderenza sufficiente e potrebbero causare un incidente.

 **NOTA:** la sostituzione di una ruota deve essere eseguita presso il rivenditore McLaren. Il veicolo può danneggiarsi se si utilizza il martinetto in modo errato.

Rivolgersi al proprio rivenditore McLaren per informazioni e consigli riguardo alla velocità massima specificata per gli pneumatici invernali montati. Ridurre la velocità massima del veicolo utilizzando il sistema ASL; vedere Impostazione di un limite di velocità superiore, pagina 2.50.

Calze da neve per pneumatici

McLaren raccomanda l'uso solo di calze da neve per pneumatici approvate per i veicoli McLaren. Per il montaggio di calze da neve per pneumatici, tenere presente i seguenti punti:

- montare le calze da neve per pneumatici solo sulle ruote posteriori;
- rispettare le istruzioni di montaggio del produttore.

Non superare la velocità massima consentita riportata sulla confezione delle calze da neve per pneumatici. Rimuovere le calze da neve per pneumatici appena possibile se non si sta guidando su strade innevate.

McLaren 

Strumenti

Panoramica.....	3.02
Panoramica.....	3.02
Contagiri.....	3.02
Tachimetro.....	3.03
Display conducente pieghevole.....	3.04
Panoramica.....	3.04
Info viaggio.....	3.06
Info veicolo.....	3.07
Telefono.....	3.09
Multimedia.....	3.10
Navigazione.....	3.10
Messaggi.....	3.11
Finestra di visualizzazione.....	3.19
Indicatore posizione cambio.....	3.20
Display Tenuta e Gruppo propulsore.....	3.21
Display della modalità di controllo elettronico della stabilità (ESC).....	3.21
Temperatura olio.....	3.21
Temperatura acqua.....	3.22
Livello del carburante e autonomia.....	3.23

Strumenti Panoramica

Panoramica

Il display pieghevole del guidatore viene attivato quando l'accensione è inserita; vedere Inserimento accensione, pagina 2.05.

⚠ AVVERTENZA: display pieghevole del guidatore in caso di guasto dello schermo o dell'impianto elettrico del veicolo, sul non viene visualizzato alcun messaggio. Rivolgersi immediatamente al rivenditore McLaren. L'utilizzo del veicolo in simili circostanze può essere pericoloso.

Contagiri



Il display del contagiri è visualizzato al centro del display pieghevole del guidatore con le modalità non attiva e comfort di stabilità e propulsione. Il numero rosso nel display indica il regime massimo del motore (giri/min).

Quando vengono selezionate le modalità sport o circuito di stabilità e propulsione, il tipo di visualizzazione del contagiri cambia in funzione della modalità selezionata. Vedere Finestra di visualizzazione, pagina 3.19.

i NOTA: il regime massimo è dinamico e viene ridotto in determinate condizioni, ad esempio se l'olio motore è inferiore alla normale temperatura d'esercizio o se è selezionata la posizione di folle.

i NOTA: non far girare il motore al regime massimo, o ad un valore prossimo ad esso, per un periodo di tempo prolungato. Quando viene raggiunto il regime massimo, l'alimentazione del carburante viene interrotta per proteggere il motore.

Indicatori di cambiata

Quando è selezionata la modalità circuito di stabilità o propulsione, gli indicatori del cambio si accendono. Gli indicatori del cambio sono suddivisi in tre gruppi: gruppo verde, gruppo rosso e gruppo blu. Ciascun gruppo si accende man mano che il regime motore aumenta. L'aumento del regime motore oltre il punto in cui si accende il gruppo blu non favorisce una rapida accelerazione.

Strumenti Panoramica

Tachimetro



Il tachimetro è visualizzato al centro del display pieghevole del guidatore con le modalità non attiva o comfort di stabilità e propulsione.

Quando vengono selezionate le modalità sport o circuito di stabilità o propulsione, il tipo di visualizzazione del tachimetro cambia in funzione della modalità selezionata. Vedere Finestra di visualizzazione, pagina 3.19.

- i** NOTA: il tachimetro passa da mph a km/h quando le unità vengono modificate da miglia a chilometri; vedere Unità di misura di distanza e velocità, pagina 4.12.
- i** NOTA: La velocità del veicolo viene costantemente visualizzata con valore "0" se è presente un errore di comunicazione del sistema. Sul display pieghevole del guidatore viene visualizzato un messaggio di avviso per informare dell'errore. Adattare il proprio stile di guida fintanto che l'errore persiste; il cliente rimane sempre responsabile della velocità del veicolo. Rivolgersi al rivenditore McLaren.

Strumenti

Display conducente pieghevole

Panoramica

I messaggi di avviso vengono visualizzati in una finestra pop-up sul display pieghevole del guidatore.

I messaggi memorizzati possono essere visualizzati in qualsiasi momento quando l'accensione è inserita; vedere Messaggi, pagina 3.11.

AVVERTENZA: l'uso e la consultazione dei menu con il veicolo in marcia potrebbero distogliere l'attenzione del guidatore dalle condizioni della strada e del traffico e causare un incidente.

AVVERTENZA: non ignorare i messaggi di avviso; la mancata esecuzione delle azioni appropriate potrebbe causare lesioni personali o danni al veicolo.

Spiegamento display conducente

Il display pieghevole del guidatore può essere impostato per abbassarsi automaticamente nella Modalità schermo ridotto in determinate modalità di stabilità e propulsione, per rimanere nella Modalità schermo ridotto o per rimanere sempre nella Modalità schermo intero. Vedere Modalità spiegamento display conducente, pagina 4.19.



La modalità spiegamento display pieghevole del guidatore può essere modificata manualmente utilizzando il pulsante situato sul cruscotto.

Se il display pieghevole del guidatore è in Modalità schermo intero, premere l'interruttore sul cruscotto per ripiegarlo nella Modalità schermo ridotto. Se il display pieghevole del guidatore è in Modalità schermo ridotto, premere l'interruttore sul cruscotto per aprirlo nella Modalità schermo intero.

Orologio

L'orologio mostra l'ora corrente. Per ulteriori dettagli, vedere Impostazioni internazionali, pagina 4.10.

Temperature (Temperatura)

AVVERTENZA: anche se la temperatura visualizzata è superiore al punto di congelamento, la superficie della strada potrebbe essere ghiacciata. Adattare sempre lo stile di guida alle condizioni climatiche.

La temperatura indicata è la temperatura esterna effettiva. Prima che venga visualizzato un cambio di temperatura esterna si verifica un leggero ritardo.

Strumenti

Display conducente pieghevole

Quando la temperatura dell'aria esterna scende al di sotto di 3 °C, viene visualizzato il messaggio di avviso pericolo ghiaccio e il valore di temperatura cambia colore dopo la visualizzazione del messaggio.

Quando la temperatura esterna scende al di sotto di 0 °C, viene visualizzato il messaggio di avviso pericolo ghiaccio.

Menu



Per spostarsi all'interno della struttura dei menu, utilizzare la leva di comando situata sulla sinistra del piantone.

Sono disponibili le categorie seguenti:

- Info viaggio, pagina 3.06
- Info veicolo, pagina 3.07
- Telefono, pagina 3.09
- Multimedia, pagina 3.10
- Navigazione, pagina 3.10

Navigazione nel menu

1. Muovere la leva di comando verso l'alto o verso il basso (SCORRIMENTO + o -) per evidenziare l'opzione desiderata.
2. Portare la leva verso di sé (AVANTI) per confermare la selezione.
3. Quindi, selezionare l'argomento di interesse dall'elenco e muovere la leva verso l'alto o verso il basso (SCORRIMENTO + o -) per evidenziare l'opzione desiderata.
4. Portare la leva verso di sé (AVANTI) per passare al menu successivo nella struttura.
5. Al termine di ogni struttura viene visualizzato un display informativo o una schermata in cui è possibile modificare le impostazioni o le informazioni mostrate.
6. Dopo aver selezionato la funzione desiderata o aver configurato un'impostazione, portare la leva verso di sé (AVANTI) per confermare.



Strumenti

Display conducente pieghevole

Info viaggio



Sul display pieghevole del guidatore possono essere visualizzati i seguenti dati di viaggio.

- Viaggio (dall'inizio), pagina 3.06
- Viaggio (lungo termine), pagina 3.06

Per azzerare i dati di viaggio, selezionare l'opzione desiderata dal menu e portare la leva verso di sé (**AVANTI**) per confermare.

Viaggio (dall'inizio)



Visualizza la distanza, il tempo, il consumo medio di carburante e la velocità media del tragitto corrente.

Le informazioni si azzerano quando si arresta il motore per circa 2 ore.

Viaggio (lungo termine)



Visualizza la distanza, il tempo, il consumo medio di carburante e la velocità media dall'ultimo azzeramento.

Contachilometri

Il contachilometri viene visualizzato su ciascuna schermata dei dati di viaggio e mostra la distanza totale percorsa dal veicolo.

Strumenti

Display conducente pieghevole

Info veicolo

Panoramica



È possibile effettuare le selezioni seguenti dalla schermata Info veicolo.

- Messaggio, pagina 3.07
- Pneumatico, pagina 3.07
- Stato olio, pagina 3.08
- Batteria, pagina 3.08
- Manutenzione, pagina 3.08
- Identificazione del veicolo, pagina 3.09

Messaggio



Se non vengono registrati messaggi d'errore, il display visualizza una conferma.

Se sono stati registrati errori, sulla schermata viene visualizzata la scritta Messaggi d'errore, con le frecce per scorrerli.

Pneumatico



Mostra le pressioni e le temperature di ognuno dei 4 pneumatici. Se i valori sono visualizzati in bianco, non è necessario alcun intervento. Se sono visualizzati in color ambrato o rosso, è necessario far controllare gli pneumatici e gonfiarli alla pressione corretta il prima possibile.

Ispezionare gli pneumatici per eventuali cause che potrebbero ridurre la pressione o aumentarne la temperatura.

Strumenti

Display conducente pieghevole

Stato olio



Visualizza un indicatore che mostra il livello e la temperatura dell'olio.

Per controllare il livello dell'olio motore, vedere Controllo dell'olio motore, pagina 6.04.

Batteria

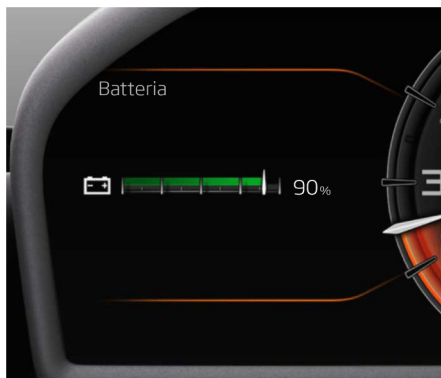

Visualizza un indicatore che mostra lo stato di carica della batteria.

Per caricare la batteria, vedere Ricarica della batteria, pagina 6.17.

Per vedere per quanto tempo il veicolo può essere parcheggiato senza il motore in funzione o senza caricare la batteria, vedere Giorni di parcheggio, pagina 2.05.

Manutenzione



Circa 30 giorni o 1.000 km prima di effettuare la manutenzione, viene visualizzato il messaggio sopra riportato.

Il messaggio viene visualizzato ogni volta che si inserisce l'accensione; il valore del tempo o della distanza diminuisce di conseguenza. Quando viene effettuata la manutenzione, il display viene riazzerato dal rivenditore McLaren.

Se l'intervallo di manutenzione scade, sul display viene visualizzata la distanza percorsa oltre la scadenza.

Strumenti

Display conducente pieghevole

Identificazione del veicolo



Visualizza il numero identificativo del veicolo (VIN).

Telefono



Portare la leva verso di sé (*in avanti*) per accedere alle altre opzioni.

Sono disponibili le seguenti opzioni:

- Ricomponi
- Preferiti
- Cronologia

Per ulteriori informazioni sull'abbinamento e la configurazione di un telefono, vedere Telefono, pagina 4.27.

i NOTA: le opzioni disponibili nel menu del telefono dipendono dal modello del telefono e dalle precedenti chiamate effettuate e ricevute mentre era attiva la connessione alla McLaren.

Strumenti

Display conducente pieghevole

Multimedia

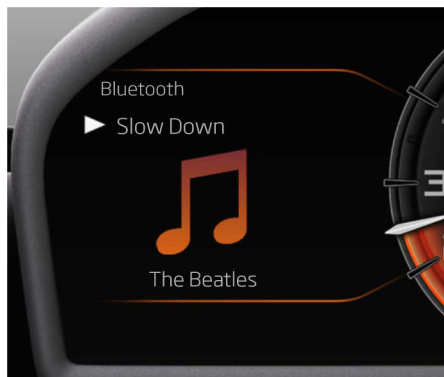

Verranno visualizzate le informazioni sul brano o sulla stazione radio che si sta ascoltando.

Portare la leva verso di sé (**in avanti**) per accedere alle altre opzioni.

Sono disponibili le seguenti opzioni:

- Riproduci
- Pausa
- Avanti
- Precedente

Per ulteriori informazioni sull'accesso ai supporti multimediali da diverse sorgenti, vedere Multimedia, pagina 4.35.

i NOTA: le opzioni disponibili dai menu dei supporti multimediali possono dipendere dalla sorgente al momento in riproduzione.

Navigazione



La guida di navigazione passo-passo corrente viene visualizzata sul display pieghevole del guidatore se la guida per il percorso da seguire è stata avviata dallo schermo infotainment centrale.

Per ulteriori informazioni sull'impostazione di un percorso e sull'uso della funzione di navigazione, vedere Navigazione, pagina 4.41.

Il display passo-passo fornisce le seguenti informazioni:

1. direzione e distanza della svolta successiva;

Strumenti

Display conducente pieghevole

2. distanza totale rimanente fino all'arrivo a destinazione;
3. tempo totale rimanente fino all'arrivo a destinazione.

i NOTA: se non è stata impostata alcuna destinazione dal schermo infotainment centrale, vengono visualizzati solo la bussola e il nome della strada corrente.

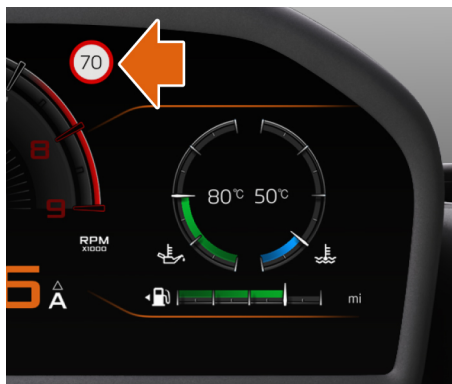

Se disponibile, il limite di velocità per la strada corrente viene visualizzato sul display pieghevole del guidatore.

i NOTA: il limite di velocità è solo un riferimento; attenersi sempre alle informazioni sui limiti di velocità locali poiché potrebbero essere in vigore restrizioni nuove o temporanee.

Messaggi

Sul display pieghevole del guidatore potrebbero essere visualizzati messaggi che fanno riferimento al Libretto del proprietario.

L'icona visualizzata con il messaggio indica la gravità.

i Informazioni che non richiedono un'azione.

i Informazioni che richiedono un'azione.

! Informazioni di guasto a basso rischio.

! Informazioni di guasto ad alto rischio.

i NOTA: alcuni messaggi possono presentare icone diverse a indicare il guasto di una funzione specifica.

Alcuni messaggi consigliano di consultare il Libretto del proprietario. La tabella di seguito indica cosa fare se viene visualizzato uno dei messaggi seguenti.

Strumenti

Display conducente pieghevole

 **AVVERTENZA:** non ignorare i messaggi di avviso; la mancata esecuzione delle azioni appropriate potrebbe causare lesioni o danni al veicolo.

Messaggi - 720S Coupé e Spider, 765LT Coupé e Spider

Messaggio	Azione
Livello fluido freni basso	Rabboccare il fluido freni, vedere Fluido freni, pagina 6.10.
Livello fluido sterzo basso	Rabboccare il fluido servosterzo, vedere Fluido servosterzo, pagina 6.09.
Pressione bassa pneumatico anteriore sinistro	Arrestare il veicolo e controllare ruote e pneumatici, vedere Ispezione ruote e pneumatici, pagina 6.40.
Pressione bassa pneumatico anteriore destro	Arrestare il veicolo e controllare ruote e pneumatici, vedere Ispezione ruote e pneumatici, pagina 6.40.
Pressione bassa pneumatico posteriore sinistro	Arrestare il veicolo e controllare ruote e pneumatici, vedere Ispezione ruote e pneumatici, pagina 6.40.
Pressione bassa pneumatico posteriore destro	Arrestare il veicolo e controllare ruote e pneumatici, vedere Ispezione ruote e pneumatici, pagina 6.40.
Sovratemperatura frizione	Il veicolo è stato sottoposto a condizioni di funzionamento estreme. Il problema potrebbe essere causato da eccessive partenze in salita, brusche accelerazioni ripetute, guida lenta su salite ripide per periodi prolungati. Di conseguenza, il cambio potrebbe limitare la coppia motore. Arrestare il veicolo e far girare il motore al minimo in folle per alcuni minuti.

Strumenti

Display conducente pieghevole

Messaggio	Azione
Temperatura alta frizione	Il veicolo è stato sottoposto a condizioni di funzionamento estreme. Il problema potrebbe essere causato da eccessive partenze in salita, brusche accelerazioni ripetute, guida lenta su salite ripide per periodi prolungati. Di conseguenza, il cambio potrebbe limitare la coppia motore. Arrestare il veicolo e far girare il motore al minimo in folle per alcuni minuti.
ESC OFF non possibile	Le condizioni per la disattivazione dell'ESC non sono state soddisfatte, vedere Controllo elettronico della stabilità (ESC), pagina 2.36.
Gonfiaggio eccessivo pneumatico anteriore sinistro	Arrestare il veicolo e controllare ruote e pneumatici, vedere Ispezione ruote e pneumatici, pagina 6.40.
Gonfiaggio eccessivo pneumatico anteriore destro	Arrestare il veicolo e controllare ruote e pneumatici, vedere Ispezione ruote e pneumatici, pagina 6.40.
Gonfiaggio eccessivo pneumatico posteriore sinistro	Arrestare il veicolo e controllare ruote e pneumatici, vedere Ispezione ruote e pneumatici, pagina 6.40.
Gonfiaggio eccessivo pneumatico posteriore destro	Arrestare il veicolo e controllare ruote e pneumatici, vedere Ispezione ruote e pneumatici, pagina 6.40.
ESC ridotto non possibile	Le condizioni per la riduzione dell'ESC non sono state soddisfatte. Vedere Controllo elettronico della stabilità (ESC), pagina 2.36.
Modalità Launch non disponibile	Le condizioni non consentono di attivare la funzione Launch; vedere Comando Launch, pagina 2.30.
Modalità launch annullata	Vedere Comando Launch, pagina 2.30.

Strumenti

Display conducente pieghevole

Messaggio	Azione
Cruise Control non disponibile all'attuale velocità del veicolo	Vedere Uso del cruise control, pagina 2.46.
Sovratemperatura pneumatico anteriore sinistro	Arrestare il veicolo e controllare ruote e pneumatici, vedere Ispezione ruote e pneumatici, pagina 6.40.
Sovratemperatura pneumatico anteriore destro	Arrestare il veicolo e controllare ruote e pneumatici, vedere Ispezione ruote e pneumatici, pagina 6.40.
Sovratemperatura pneumatico posteriore sinistro	Arrestare il veicolo e controllare ruote e pneumatici, vedere Ispezione ruote e pneumatici, pagina 6.40.
Sovratemperatura pneumatico posteriore destro	Arrestare il veicolo e controllare ruote e pneumatici, vedere Ispezione ruote e pneumatici, pagina 6.40.
Gestione della batteria attiva	Il veicolo non è in grado di fornire una tensione sufficiente e ha attivato la modalità di risparmio energetico. Il climatizzatore e lo sterzo funzionano con effetto ridotto. Vedere Modalità di risparmio energetico, pagina 2.04.
Batteria chiave scarica	Vedere Sostituzione della batteria portachiavi, pagina 6.35.
Batteria chiave quasi scarica	Vedere Sostituzione della batteria portachiavi, pagina 6.35.
Livello basso fluido lavaparebrezza	Rabboccare il liquido lavavetri del parabrezza, vedere Lavacristalli, pagina 6.12.
Sistema aerofreno temporaneamente non disponibile	Vedere Aerofreno, pagina 2.38.

Strumenti

Display conducente pieghevole

Messaggio	Azione
Aerofreno temporaneamente disattivato	Vedere Aerofreno, pagina 2.38.

Strumenti

Display conducente pieghevole

Messaggi - 720S e 765LT solo Spider

Messaggio	Azione
Guasto tetto	Il messaggio viene visualizzato quando si verifica un malfunzionamento. L'azionamento del tetto viene disattivato. Rivolgersi al rivenditore McLaren.
Conferma copertura vuota	Il messaggio viene visualizzato se la copertura è stata aperta con il tetto alzato e gli interruttori del tetto e del lunotto sono stati premuti per la posizione abbassata (apertura). Rilasciando l'interruttore e premendo OK sulla leva di comando dei menu, viene confermato che l'area della copertura è vuota; notare tuttavia che, in caso contrario, il tettuccio apribile o il lunotto potrebbero danneggiarsi durante il funzionamento. Il tetto o il lunotto iniziano ad abbassarsi (apertura) quando vengono premuti i rispettivi pulsanti. Vedere Tettuccio apribile - Modelli Spider, pagina 1.16, Lunotto - Modelli Spider, pagina 1.21.
Funzionamento tetto non disponibile Velocità veicolo troppo alta	Il messaggio viene visualizzato se il veicolo ha superato la velocità di 50 km/h durante un ciclo di apertura/chiusura. Ridurre la velocità del veicolo e azionare l'interruttore del tetto nella direzione desiderata. Vedere Tettuccio apribile - Modelli Spider, pagina 1.16.
Funzionamento tetto non disponibile Portiere chiuse	Il messaggio viene visualizzato se l'unità di controllo tetto non è in grado di confermare lo stato della portiera. L'azionamento del tetto viene disattivato fino a quando lo stato delle portiere non viene confermato. Rivolgersi al rivenditore McLaren.
Funzionamento tetto non disponibile Richiesto avvio motore	Il messaggio viene visualizzato se la carica della batteria del veicolo è troppo bassa. Avviare il motore e consentire alla batteria di ricaricarsi. Azionare l'interruttore del tetto nella direzione desiderata. Rivolgersi al rivenditore McLaren.
Funzionamento tetto non disponibile Temperatura ambiente troppo bassa	Il messaggio viene visualizzato se la temperatura ambiente scende al di sotto di -20 °C quando si tenta un ciclo di apertura/chiusura. Vedere Temperatura d'esercizio del tetto, pagina 1.17.

Strumenti

Display conducente pieghevole

Messaggio	Azione
Funzionamento tetto in corso	Il messaggio viene visualizzato durante un ciclo di apertura/chiusura del tetto. Vedere Tettuccio apribile - Modelli Spider, pagina 1.16.
Tetto aperto	Il messaggio viene visualizzato quando il tetto ha completato il ciclo di ripiegamento (apertura). Vedere Tettuccio apribile - Modelli Spider, pagina 1.16.
Tetto chiuso	Il messaggio viene visualizzato quando il tetto ha completato il ciclo di sollevamento (chiusura). Vedere Tettuccio apribile - Modelli Spider, pagina 1.16.
Funzionamento copertura incompleto	Il messaggio viene visualizzato quando la copertura è stata arrestata in una posizione intermedia durante un ciclo di apertura/chiusura. Azionare l'interruttore della copertura nella direzione desiderata. Vedere Copertura - Modelli Spider , pagina 1.22 e Tettuccio apribile - Modelli Spider, pagina 1.16.
Funzionamento copertura in corso	Il messaggio viene visualizzato durante un ciclo di apertura/chiusura della copertura. Vedere Copertura - Modelli Spider , pagina 1.22.
Copertura aperta	Il messaggio viene visualizzato quando la copertura ha completato il ciclo di apertura. Vedere Copertura - Modelli Spider , pagina 1.22.
Copertura chiusa	Il messaggio viene visualizzato quando la copertura ha completato il ciclo di chiusura. Vedere Copertura - Modelli Spider , pagina 1.22.
Sovratemperatura sistema tetto	Il messaggio viene visualizzato se l'impianto elettrico del tetto si è surriscaldato. Il funzionamento del tetto viene disattivato fino a quando l'impianto elettrico non si raffredda a un livello di funzionamento sicuro. Rivolgersi al rivenditore McLaren.

Strumenti

Display conducente pieghevole

Messaggio	Azione
Funzionamento tetto incompleto	Il messaggio viene visualizzato quando la copertura è stata arrestata in una posizione intermedia durante un ciclo di apertura/chiusura. Azionare l'interruttore della copertura nella direzione desiderata. Vedere Tettuccio apribile - Modelli Spider, pagina 1.16.
Errore interruttore vetro elettrocromico del tetto	Il messaggio viene visualizzato quando si verifica un malfunzionamento. Il funzionamento del tetto elettrocromico viene disattivato. Rivolgersi al rivenditore McLaren.
Errore vetro elettrocromico del tetto	Il messaggio viene visualizzato quando si verifica un malfunzionamento. Il funzionamento del tetto elettrocromico viene disattivato. Rivolgersi al rivenditore McLaren.

Strumenti

Display conducente pieghevole

Finestra di visualizzazione

Modalità non attiva/comfort



La finestra di visualizzazione offre al conducente l'accesso visivo alle impostazioni di comando e ai valori correnti delle prestazioni del veicolo. Come indicato sopra, il display pieghevole del guidatore, viene visualizzato quando il veicolo è in modalità non attiva/comfort.

Le informazioni visualizzate nella sezione centrale del display pieghevole del guidatore variano a seconda della modalità selezionata. Vedere Modalità sport, pagina 3.19 e Modalità circuito, pagina 3.19.

Modalità sport



La finestra di visualizzazione offre al conducente l'accesso visivo alle impostazioni di comando e ai valori correnti delle prestazioni del veicolo. Come indicato sopra, il display pieghevole del guidatore, viene visualizzato quando il veicolo è in modalità sport.

Le informazioni visualizzate nella sezione centrale del display pieghevole del guidatore variano a seconda della modalità selezionata. Vedere Modalità non attiva/comfort, pagina 3.19 e Modalità circuito, pagina 3.19.

Modalità circuito



La finestra di visualizzazione offre al conducente l'accesso visivo alle impostazioni di comando e ai valori correnti delle prestazioni del veicolo. Come indicato sopra, il display pieghevole del guidatore, viene visualizzato quando il veicolo è in modalità circuito.

Le informazioni visualizzate nella sezione centrale del display pieghevole del guidatore variano a seconda della modalità selezionata. Vedere Modalità non attiva/comfort, pagina 3.19 e Modalità sport, pagina 3.19.

Strumenti

Display conducente pieghevole

Per ulteriori informazioni sugli indicatori del cambio, vedere Indicatori di cambiata, pagina 3.02.

Indicatore posizione cambio



L'indicatore cambio mostra la posizione della marcia corrente selezionata: folle, marcia 1-7 o retromarcia. L'indicatore mostra inoltre le lettere A o M a seconda della modalità selezionata, automatica o manuale.

L'indicatore di posizione cambio si sposta al centro del display pieghevole del guidatore, scambiando posizione con il tachimetro, quando il veicolo è in modalità sport o circuito. Vedere Modalità sport, pagina 3.19 e Modalità circuito, pagina 3.19.

Per ulteriori informazioni, vedere Modalità manuale/automatica, pagina 2.22.

Strumenti

Display conducente pieghevole

Display Tenuta e Gruppo propulsore



se il pulsante **ATTIVAZIONE** non viene premuto (pannello Active Dynamics disattivo), i display di stabilità e propulsione mostrano entrambi la modalità non attiva e sono di colore bianco. La modalità non viene implementata se non vengono soddisfatte tutte le condizioni preliminari, se la modalità stabilità e propulsione selezionata è visualizzata. Per ulteriori informazioni sulle diverse impostazioni disponibili, vedere Controllo Dinamico Attivo, pagina 2.25.

Display della modalità di controllo elettronico della stabilità (ESC)



Viene visualizzata la conferma della modalità di controllo elettronico della stabilità selezionata. Per ulteriori informazioni sulle diverse impostazioni disponibili, vedere Controllo Dinamico Attivo, pagina 2.25.

Temperatura olio

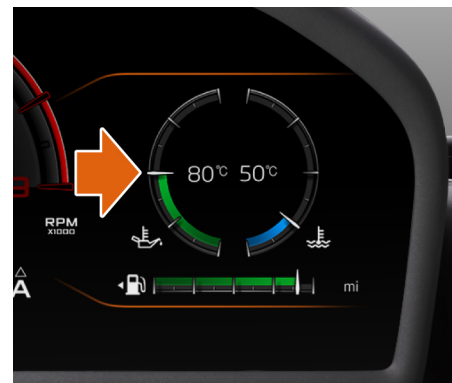

La temperatura dell'olio viene visualizzata sotto forma di un indicatore colorato sul lato destro del display pieghevole del guidatore.

All'avviamento del motore, l'indicatore è di colore BLU. Quando il motore si riscalda, il colore cambia e la barra diventa VERDE a indicare che la temperatura è normale.

Quando l'indicatore diventa AMBRA, la temperatura è elevata; quando diventa ROSSO, la temperatura è eccessiva.

Strumenti

Display conducente pieghevole

Se l'indicatore è AMBRA, ridurre la velocità finché la temperatura non raggiunge un livello normale. Se la temperatura continua a salire e l'indicatore diventa ROSSO, sul display pieghevole del guidatore viene visualizzato un messaggio di avviso.

Arrestare quanto prima il veicolo in condizioni di sicurezza e rivolgersi immediatamente al rivenditore McLaren.

Temperatura acqua

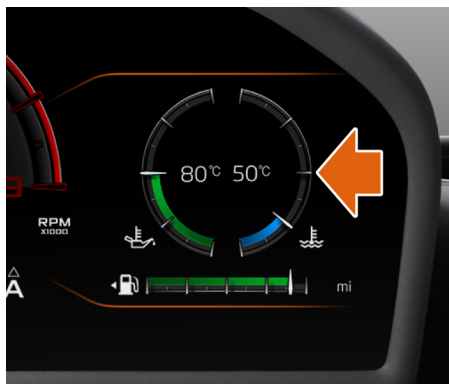

La temperatura dell'acqua viene visualizzata sotto forma di indicatore colorato sul lato destro del display pieghevole del guidatore.

All'avviamento del motore, l'indicatore è di colore BLU. Quando il motore si riscalda, il colore cambia e la barra diventa VERDE a indicare che la temperatura è normale.

Quando l'indicatore diventa AMBRA, la temperatura è elevata; quando diventa ROSSO, la temperatura è eccessiva.

Se l'indicatore è AMBRA, ridurre la velocità finché la temperatura non raggiunge un livello normale. Se la temperatura continua a salire e l'indicatore diventa ROSSO, sul display pieghevole del guidatore viene visualizzato un messaggio di avviso.

Arrestare quanto prima il veicolo in condizioni di sicurezza e rivolgersi al rivenditore McLaren.

Strumenti

Display conducente pieghevole

Livello del carburante e autonomia

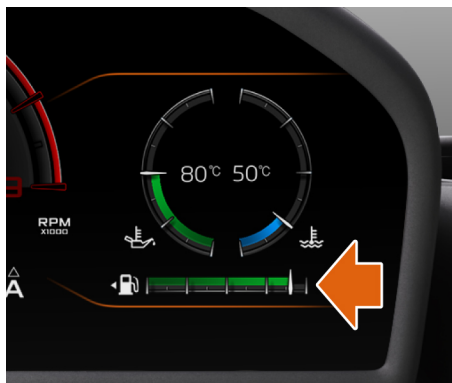

Livello carburante

Il livello del carburante viene visualizzato sotto forma di indicatore colorato sul lato destro del display pieghevole del guidatore.

Gamma carburante

La gamma indica la distanza percorribile prima di fare rifornimento.

McLaren 

Display centrale

Introduzione	4.04
Copyright.....	4.04
Altre informazioni.....	4.04
Comandi del sistema.....	4.04
Panoramica.....	4.06
Impostazioni	4.08
Panoramica.....	4.08
Impostazioni generali.....	4.08
Impostazioni internazionali.....	4.10
Impostazioni di connessione.....	4.13
Impostazioni audio.....	4.14
Impostazioni radio e multimediali.....	4.15
impostazioni del telefono Bluetooth.....	4.16
Impostazioni illuminazione.....	4.17
Veicolo.....	4.18
Navigazione.....	4.23
Telecamere.....	4.25
Impostazioni del telecomando del garage.....	4.26
Telefono	4.27
Panoramica.....	4.27
Abbinamento dispositivo.....	4.28
Come effettuare una chiamata.....	4.30
Ricezione di una chiamata.....	4.32
Opzioni disponibili durante la chiamata.....	4.32
Termine di una chiamata.....	4.33
Contatti.....	4.33

Multimedia	4.35
Panoramica.....	4.35
Comandi dei supporti multimediali.....	4.36
Collegamento di un dispositivo esterno.....	4.37
USB e iPod.....	4.37
Memoria.....	4.38
Audio Bluetooth.....	4.39
AUX.....	4.39
Navigazione	4.41
Panoramica.....	4.41
Sicurezza.....	4.41
Utilizzo della navigazione.....	4.42
Impostazione della destinazione.....	4.43
Radio	4.46
Panoramica.....	4.46
Comandi radio.....	4.46
RDS (Radio Data System).....	4.47
McLaren Track Telemetry	4.48
Panoramica.....	4.48
Apertura dell'applicazione.....	4.48
Configurazione.....	4.49
Marcia (D).....	4.49
Conclusione della sessione.....	4.51
Analisi dei dati.....	4.51
Importazione dei dati di telemetria.....	4.52
Esportazione dei dati di telemetria.....	4.52
Modifica di una pista.....	4.53

Display centrale

Apriporta garage.....	4.54
Panoramica.....	4.54
Riconoscimento vocale.....	4.56
Panoramica.....	4.56

Display centrale

Introduzione

Copyright

McLaren Automotive aggiorna costantemente gli impianti illustrati nel presente documento e si riserva pertanto il diritto di modificarne le specifiche senza previa comunicazione.

Nonostante sia stato fatto tutto il possibile per garantire la massima precisione delle presenti informazioni, McLaren Automotive e i suoi rivenditori declinano qualsiasi responsabilità connessa a imprecisioni e relative conseguenze, fatta eccezione per i casi di lesioni personali causate da negligenza di dette parti.

Altre informazioni

Il marchio Wi-Fi è proprietà dell'associazione commerciale "Wi-Fi Alliance". Un produttore potrebbe utilizzare il marchio "Wi-Fi" per indicare che il proprio prodotto certificato appartiene a una classe di dispositivi WLAN in conformità alla normativa IEEE 802.11.

Il marchio e i loghi Bluetooth® sono di proprietà di Bluetooth® SIG Inc. e l'uso di tali marchi da parte di McLaren Automotive Ltd. è soggetto a licenza. Bluetooth QDID: B019632; B017641; B017642.

Altri marchi commerciali e denominazioni commerciali sono di proprietà dei rispettivi titolari.

Comandi del sistema

All'inserimento dell'accensione, il McLaren Infotainment System (MIS) viene avviato e viene ripristinata la sorgente audio precedentemente utilizzata, se disponibile. Se la sorgente precedentemente utilizzata non è disponibile, il MIS viene visualizzato nella schermata iniziale. Se precedentemente era in modalità standby, viene ripristinata tale modalità con la visualizzazione di ora e data.



Premere  per avviare completamente il MIS e visualizzare la schermata iniziale.

Display centrale Introduzione



1. Home, accensione/standby
2. Volume
3. Climatizzatore
4. Multimedia
5. Disattivazione volume
6. Telefono
7. Radio
8. Navigazione

Home, accensione/standby



Per attivare il MIS, premere il pulsante Home (1).

Quando il MIS è attivo, premendo brevemente il pulsante si torna alla schermata iniziale da qualsiasi posizione.

Tenere premuto il pulsante Home per tre secondi affinché il MIS passi alla modalità standby. Per effettuare l'accensione dalla modalità standby, è sufficiente premere il pulsante Home.

Per utilizzare il MIS quando l'accensione è disinserita, tenere premuto il pulsante Home per un secondo per accedere alla modalità Timer. In questa modalità, il MIS si arresta dopo 15 minuti se l'utente non prolunga l'intervallo.

Volume

Ruotare il comando (2) in senso orario per alzare il volume o in senso antiorario per abbassarlo.

Sul display viene visualizzata una barra orizzontale che indica l'impostazione del volume per qualche secondo.

Per regolare il volume della sorgente attiva, utilizzare il comando del volume. Il nome della sorgente attiva è visualizzato sul display.

Se è stato utilizzato il pulsante Mute (5) (vedere Disattivazione volume, pagina 4.05), ruotando il comando del volume in una qualsiasi direzione si riattiverà il suono.



NOTA: è possibile regolare il volume di qualsiasi sorgente ruotando la manopola di comando del volume. Per le sorgenti audio temporanee (chiamate telefoniche), è possibile regolare il volume con la manopola quando la sorgente è attiva.

Climatizzatore



Premere il pulsante del climatizzatore (3) per accedere direttamente al relativo sistema. Vedere Climatizzatore, pagina 5.04.

Multimedia



Premere il pulsante Multimedia (4) per accedere ai supporti multimediali salvati o connessi. Vedere Multimedia, pagina 4.35.

Disattivazione volume



Per disattivare l'audio dell'intero impianto, premere il pulsante (5). Il simbolo di disattivazione dell'audio verrà brevemente visualizzato sullo schermo.

Per riattivare l'audio, premere nuovamente. È possibile riattivare l'audio anche ruotando il comando del volume (2) in una direzione qualsiasi.

Display centrale

Introduzione

Telefono



Premere il pulsante (6) per accedere alla funzione Telefono. Vedere Telefono, pagina 4.27.

Radio



Premere il pulsante (7) per accedere alla radio. Vedere Radio, pagina 4.46.

Navigazione



Premere il pulsante Navigazione (8) per avviare direttamente la funzione di navigazione. Vedere Navigazione, pagina 4.41.

Indietro



Premere il pulsante Indietro sullo schermo per tornare alla schermata precedente. La funzione di questo pulsante è contestuale e cambia in base al sistema attualmente selezionato e alla funzione attiva.

Barra di stato

In alto nella schermata vengono visualizzate varie icone che indicano gli impianti o le funzioni attive.



Indicatore del livello segnale telefono.



L'icona Bluetooth® viene visualizzata in bianco quando un dispositivo è collegato. Se non è collegato alcun dispositivo Bluetooth®, l'icona non viene visualizzata.

Le seguenti icone verranno visualizzate in combinazione con il dispositivo multimediale collegato e con il sistema multimediale integrato a indicare il rispettivo stato:



Riproduzione in corso sul dispositivo multimediale



Riproduzione interrotta sul dispositivo multimediale



Audio disattivato sul dispositivo multimediale

Panoramica

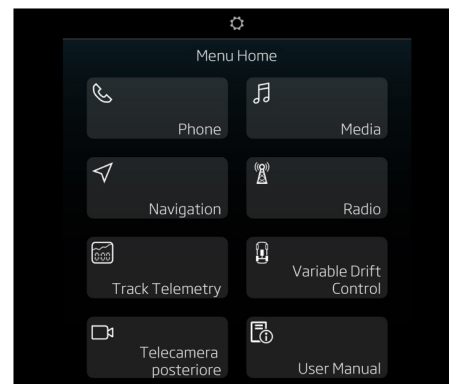

Toccare l'icona corrispondente alla funzione a cui si desidera accedere.

- Impostazioni, pagina 4.08
- Telefono, pagina 4.27
- Multimedia, pagina 4.35
- Navigazione, pagina 4.41
- Radio, pagina 4.46
- Park Assist 360, pagina 2.18
- Controllo elettronico della stabilità (ESC), pagina 2.36

Display centrale

Introduzione

- Telecamera posteriore (RVC), pagina 2.17
- Manuale utente elettronico, pagina 3

i NOTA: le funzioni disponibili possono variare in base alle caratteristiche tecniche del veicolo.

i NOTA: alcune delle funzioni e icone del McLaren Infotainment System (MIS) potrebbero essere presenti ma non abilitate, a seconda delle opzioni selezionate per il veicolo specifico.

Display centrale

Impostazioni

Panoramica



Dal menu Home, premere l'icona per visualizzare il menu Impostazioni.

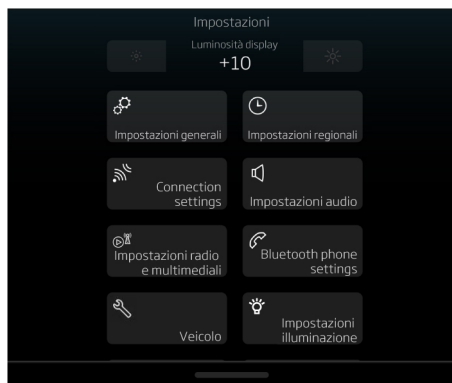

Dalla schermata Impostazioni, è possibile selezionare le opzioni seguenti.

- Impostazioni generali, pagina 4.08
- Impostazioni internazionali, pagina 4.10
- Impostazioni di connessione, pagina 4.13
- Impostazioni audio, pagina 4.14
- Impostazioni radio e multimediali, pagina 4.15

- impostazioni del telefono Bluetooth, pagina 4.16
- Veicolo, pagina 4.18
- Impostazioni illuminazione, pagina 4.17
- Navigazione, pagina 4.23
- Telecamere, pagina 4.25



NOTA: le impostazioni disponibili possono variare in base alle caratteristiche tecniche del veicolo.

Impostazioni generali

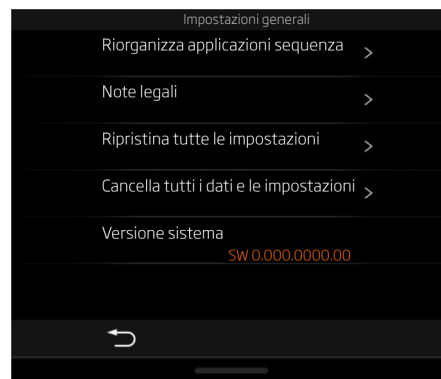

Sono disponibili le seguenti impostazioni generali:

- Riorganizzazione della sequenza delle applicazioni, pagina 4.09
- Informazioni legali, pagina 4.09
- Ripristino di tutte le impostazioni, pagina 4.09
- Cancellazione di tutti i dati e le impostazioni, pagina 4.09
- Versione del sistema, pagina 4.09

Display centrale

Impostazioni

Riorganizzazione della sequenza delle applicazioni

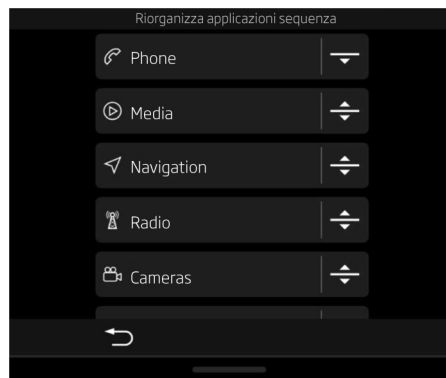

L'ordine in cui le applicazioni vengono mostrate sulla schermata iniziale può essere modificato in base alle proprie preferenze.

Toccare l'applicazione che si desidera spostare e trascinarla in un'altra posizione nell'elenco.

Informazioni legali

Selezionare questa opzione per visualizzare le informazioni legali disponibili relative al veicolo e al McLaren Infotainment System (MIS).

Ripristino di tutte le impostazioni

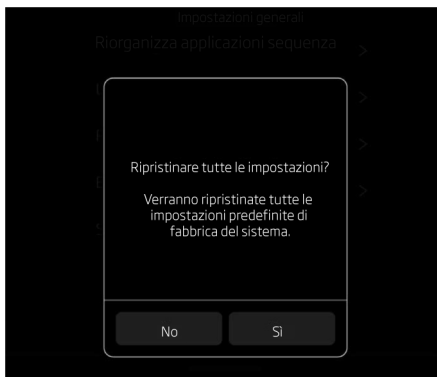

Selezionare Sì per ripristinare tutte le impostazioni del veicolo e del MIS ai valori predefiniti dalla fabbrica.

Cancellazione di tutti i dati e le impostazioni

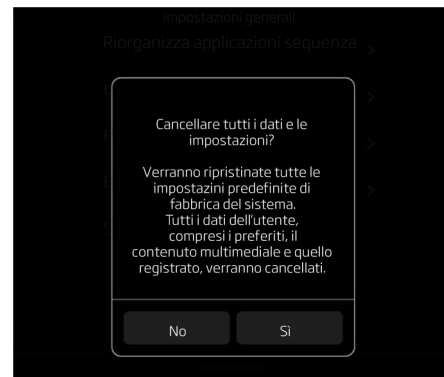

Selezionare Sì per cancellare tutti i dati e ripristinare tutte le impostazioni del veicolo e del MIS ai valori predefiniti dalla fabbrica.

Versione del sistema

Visualizza la versione del software installato sul MIS.

Display centrale Impostazioni

Impostazioni internazionali

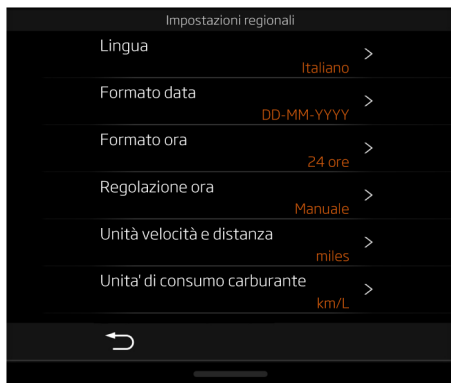

Sono disponibili le seguenti impostazioni internazionali:

- Lingua, pagina 4.10
- Formato data, pagina 4.11
- Formato ora, pagina 4.11
- Regolazione dell'ora, pagina 4.11
- Unità di misura di distanza e velocità, pagina 4.12
- Unità di misura del consumo di carburante, pagina 4.12

- Unità di misura della temperatura, pagina 4.12
- Unità di misura della pressione, pagina 4.13

Lingua

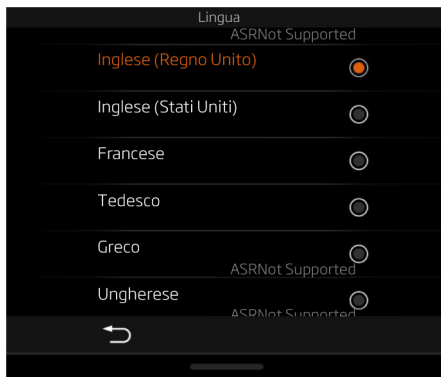

Utilizzare questa schermata per impostare la lingua preferita.

Sono disponibili le opzioni seguenti:

- Arabo (Arabia Saudita)
- Cinese (Cantonese)
- Cinese (mandarino)
- Ceco

- Olandese
- Inglese (Australia)
- Inglese (UK)
- Inglese (US)
- Francese
- Tedesco
- Greco
- Ungherese
- Italiano
- Polacco
- Portoghese (Brasile)
- Russo
- Spagnolo
- Tailandese
- Turco

Display centrale Impostazioni

Formato data

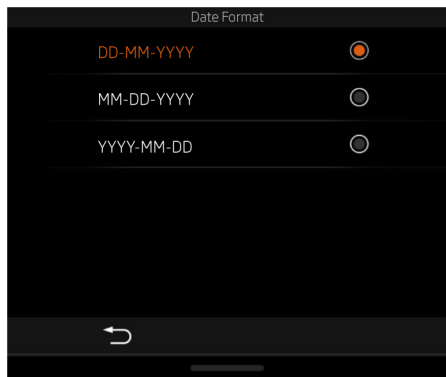

Selezionare uno dei seguenti formati di data:

- GG-MM-AAAA
- MM-GG-AAAA
- AAAA-MM-GG

Formato ora

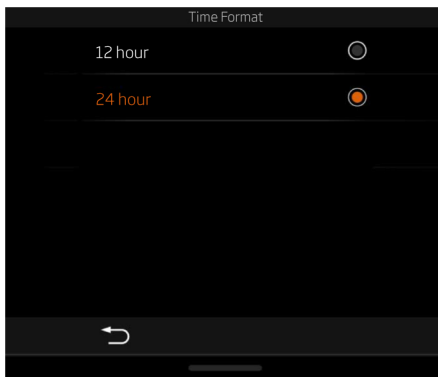

Selezionare il formato a 12 o 24 ore.

Regolazione dell'ora



Selezionare Sinc GPS per regolare automaticamente l'ora tramite il segnale GPS. On si illumina quando la funzione Sinc GPS è attivata.

Sinc GPS deve essere impostata su Off per regolare l'ora manualmente.

Display centrale Impostazioni

Unità di misura di distanza e velocità



Selezionare km o miglia.

Unità di misura del consumo di carburante



Selezionare L/100km, km/L, mpg (UK) o mpg (US).

Unità di misura della temperatura

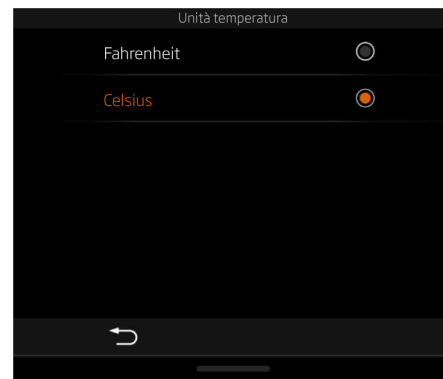

Selezionare gradi Fahrenheit o Celsius.

Display centrale

Impostazioni

Unità di misura della pressione



Selezionare kPa, PSI o bar.

Impostazioni di connessione

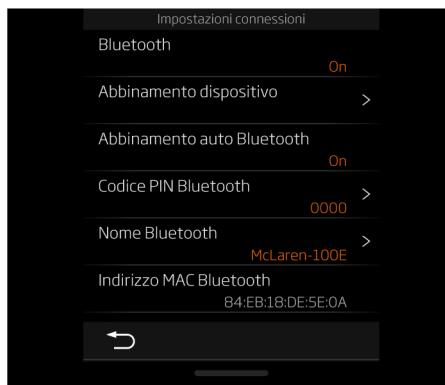

Sono disponibili le seguenti impostazioni di connessione:

- Bluetooth, pagina 4.13
- Abbinamento dispositivo, pagina 4.28
- Riconnesione automatica del Bluetooth, pagina 4.13
- Codice PIN Bluetooth, pagina 4.13
- Nome Bluetooth, pagina 4.13
- Indirizzo MAC Bluetooth, pagina 4.13

Bluetooth

Toccare Bluetooth per passare da On a Off e viceversa.

Riconnesione automatica del Bluetooth

Se è selezionato On, un dispositivo Bluetooth® abbinato viene automaticamente riconnesso al display pieghevole del guidatore quando si trova nel raggio di ricezione utile. Se è selezionato Off, il dispositivo deve essere riconnesso manualmente ogni volta.

Codice PIN Bluetooth

Selezionare questa opzione per visualizzare o modificare il codice PIN Bluetooth® con la tastiera a schermo. Per impostazione predefinita, il codice è impostato su 0000.

Nome Bluetooth

Selezionare questa opzione per visualizzare o modificare il nome Bluetooth® con la tastiera a schermo.

Indirizzo MAC Bluetooth

Selezionare questa opzione per visualizzare l'indirizzo MAC Bluetooth®.

Display centrale

Impostazioni

Impostazioni audio

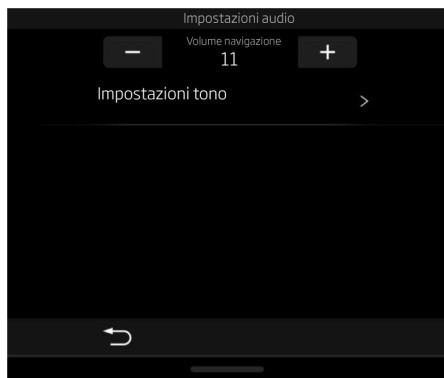

Sono disponibili le seguenti impostazioni audio:

- Volume di navigazione, pagina 4.14
- Impostazioni dei toni, pagina 4.14
- Modi Bowers & Wilkins, pagina 4.14

Volume di navigazione

Regolare il volume di navigazione al livello desiderato utilizzando le icone + o - accanto a Volume navigazione. È possibile impostare un valore compreso fra 0 e +15 in incrementi di 1.

Impostazioni dei toni

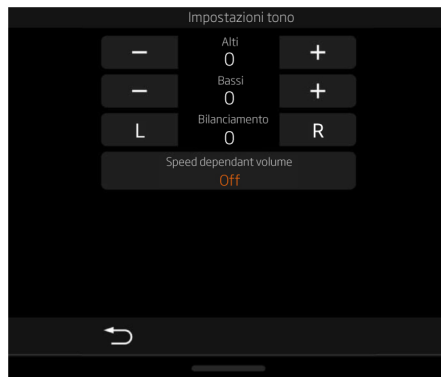

Le impostazioni audio si applicano a tutte le funzioni del McLaren Infotainment System (MIS).

i **NOTA:** è inoltre possibile accedere dalla radio e a tutti i sistemi in Media premendo l'icona .

Alti

Per ottenere la qualità di riproduzione audio desiderata, toccare le icone + o - accanto ad Alti. È possibile impostare un valore compreso fra 0 e +9 o fra 0 e -9 in incrementi di 1.

Bassi

Per ottenere la qualità di riproduzione audio desiderata, toccare le icone + o - accanto a Bassi. È possibile impostare un valore compreso fra 0 e +9 o fra 0 e -9 in incrementi di 1.

Bilanciamento

Per ottenere il suono desiderato dagli altoparlanti, toccare le icone + o - accanto a Bilanciamento. È possibile impostare un valore compreso fra 0 e L9 o fra 0 e R9 in incrementi di 1.

Volume in funzione della velocità

Questa funzione aumenta la regolazione del volume alle velocità di guida più elevate per compensare il rumore meccanico di fondo.

Per impostare Off, 1, 2 e 3, toccare ripetutamente l'icona. Selezionare l'impostazione che consente una riproduzione ottimale.

Modi Bowers & Wilkins

Con il sistema audio surround Bowers & Wilkins, sono disponibili i seguenti modi:

- Studio (modo di default) - True sound. Suono voluto dall'artista.

Display centrale Impostazioni

- Centrato sul conducente - Ascolto ottimizzato per il sedile anteriore lato guida.
- Dal vivo - Suono surround avvolgente.

Impostazioni radio e multimediali

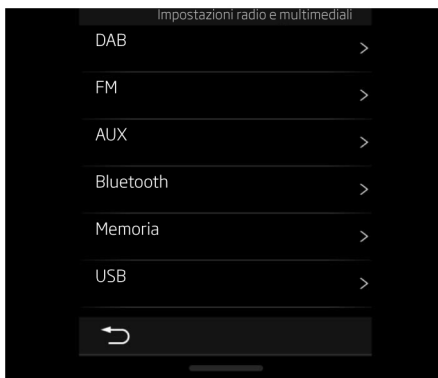

Sono disponibili le seguenti impostazioni radio e multimediali:

- DAB, pagina 4.15
- FM (RDS), pagina 4.15
- AUX, pagina 4.16
- impostazioni del telefono Bluetooth, pagina 4.16
- Memoria, pagina 4.16
- USB, pagina 4.16

DAB

La sintonizzazione della Banda L può essere impostata su **On**, se disponibile nel proprio paese.

Impostare il collegamento DAB-DAB su **On** per abilitare la sintonizzazione automatica su frequenze DAB alternative quando la ricezione della stazione DAB sintonizzata viene persa o è scadente.

Impostare il collegamento DAB-FM su **On** per abilitare la sintonizzazione automatica su frequenze FM alternative quando la ricezione della stazione DAB sintonizzata viene persa o è scadente.

Per abilitare i servizi DAB correlati, selezionare **On**.

Selezionare **Off** per disattivare qualsiasi funzione.

FM (RDS)

L'RDS (Radio Data System) è un sistema che consente d'inviare informazioni digitali ai ricevitori radio contemporaneamente al segnale FM.

Display centrale Impostazioni

La funzione AF seleziona automaticamente il segnale più forte per la ricezione della radio. Mentre il veicolo si allontana da un trasmettitore avvicinandosi ad un altro, la funzione AF commuta da uno all'altro per assicurare la migliore ricezione possibile. Impostare Ricerca AF su **On** per attivare questa funzione. Selezionare **AF regionale** per limitare la ricerca delle frequenze alternative alle trasmissioni regionali. Selezionare **Off** per disattivarla.

La funzione TP (Programmi sul traffico) interrompe la riproduzione di contenuti multimediali o della radio per informare il guidatore sulle condizioni del traffico. Toccare la ricerca TP automatica per passare da **On** a **Off** per attivare e disattivare questa funzione.

AUX

Selezionare questa opzione per regolare il guadagno d'ingresso dal segnale audio analogico.

Memoria

Selezionare questa opzione per visualizzare lo spazio di archiviazione disponibile, gestire i file e cancellare file memorizzati sul McLaren Infotainment System (MIS).

USB

Selezionare questa opzione per visualizzare e gestire i file memorizzati su qualsiasi dispositivo USB collegato.

impostazioni del telefono Bluetooth

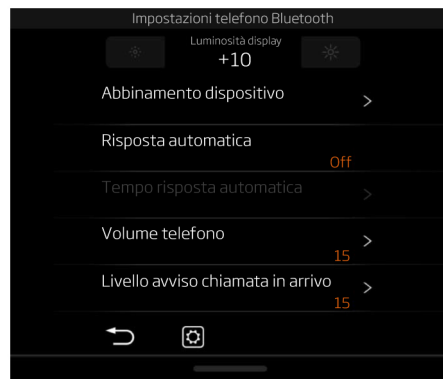

Sono disponibili le seguenti impostazioni del telefono Bluetooth®:

- Abbinamento dispositivo, pagina 4.28
- Risposta automatica, pagina 4.17
- Volume telefono, pagina 4.17
- Livello di avviso chiamata in arrivo, pagina 4.17
- Livello microfono, pagina 4.17
- Ordina per, pagina 4.17

Display centrale Impostazioni

Risposta automatica

Selezionare questa funzione per attivare la risposta automatica del McLaren Infotainment System (MIS) alle chiamate in entrata. Regolare il ritardo della risposta automatica utilizzando le icone + o -. È possibile impostare un valore compreso fra 1 e 30 secondi, in incrementi di 1.

Volume telefono

Regolare il volume del telefono al livello desiderato utilizzando le icone + o -. È possibile impostare un valore compreso fra 0 e +40 in incrementi di 1.

Livello di avviso chiamata in arrivo

Regolare il volume dell'avviso della chiamata in entrata al livello desiderato utilizzando le icone + o -. È possibile impostare un valore compreso fra 0 e +40 in incrementi di 1.

Livello microfono

Regolare il livello del microfono utilizzando le icone + o -. È possibile impostare un valore compreso fra -10 e +10 in incrementi di 1.

Ordina per

Selezionare se i contatti devono essere ordinati per nome o cognome.

Impostazioni illuminazione

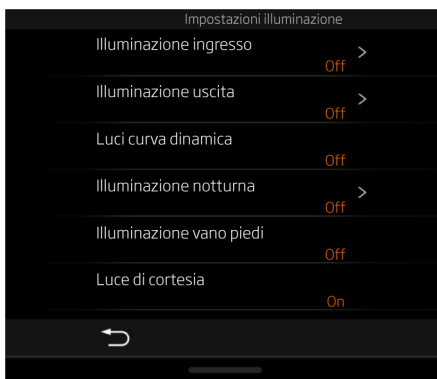

L'impostazione dell'illuminazione in entrata e uscita accende le luci esterne quando il veicolo viene sbloccato e bloccato. Per attivare queste funzioni, impostare le relative durate su **15 secondi**, **30 secondi**, **45 secondi** o **60 secondi**. Per disattivarle, selezionare **Off**.

La funzione **Luci curva dinamica** regola i fari in curva, fornendo una migliore illuminazione nella direzione di marcia. Impostare **Luci curva dinamica** su **On** per attivare questa funzione e su **Off** per disattivarla.

Illuminazione notturna fornisce una luce bassa nell'abitacolo quando i fari sono accesi. Per l'attivazione, selezionare il livello desiderato nella gamma da 1 a 7. Per disattivarle, selezionare **Off**.

Illuminazione vano piedi e **Luce di cortesia** possono essere impostate su **On** o **Off**, come desiderato.

Selezionare **Illuminazione ambiente**, quindi **On** per attivare questa funzione, quindi regolare il colore e l'intensità secondo necessità.

Display centrale

Impostazioni

Veicolo



Sono disponibili le seguenti impostazioni veicolo:

- Livello automatico A/C, pagina 4.18
- Evacuazione calda, pagina 4.18
- Ingresso/uscita comfort, pagina 4.19
- Modalità spiegamento display conducente, pagina 4.19
- Abbassamento specchietto in retromarcia, pagina 4.19
- Linee guida telecamera, pagina 4.20

- Segnale cambio alte prestazioni (PSC, Performance Shift Cue), pagina 4.20
- Allarme automatico, pagina 4.20
- Bloccaggio automatico porte, pagina 4.20
- Ripiegamento automatico specchietti, pagina 4.21
- Sblocco porta, pagina 4.21
- Blocco porta silenzioso, pagina 4.21
- Tipo pneumatico, pagina 4.21
- Modalità valet, pagina 4.22
- Modalità dei tergicvetri, pagina 4.22
- Sensibilità tergicvetro, pagina 4.23
- Visualizzazione limite velocità, pagina 4.23

Livello automatico A/C

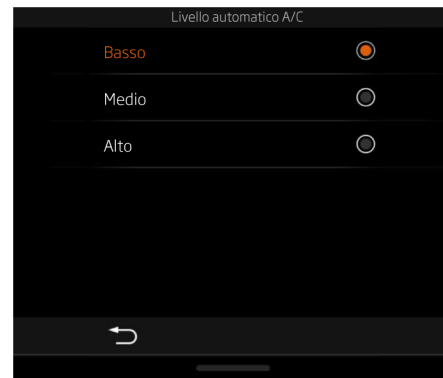

Il livello automatico A/C selezionato influisce sulla velocità della ventola utilizzata dal sistema di climatizzazione, con la modalità automatica attiva.

Selezionare Basso, Medio o Alto in base alle proprie preferenze.

Evacuazione calda

Selezionare On per attivare la funzione Evacuazione calda, vedere Evacuazione calda, pagina 5.06.

Selezionare Off per disattivare questa funzione.

Display centrale Impostazioni

Ingresso/uscita comfort

Quando la funzione di ingresso/uscita comfort è impostata su **On**, il sedile del guidatore si sposta completamente indietro e nella posizione più bassa e il volante si sposta in avanti e nella posizione più alta, a motore spento e con la portiera del guidatore aperta.

Quando la funzione di ingresso/uscita comfort è impostata su **Off**, il sedile del guidatore e il volante rimangono sempre nella posizione impostata.

Modalità spiegamento display conducente

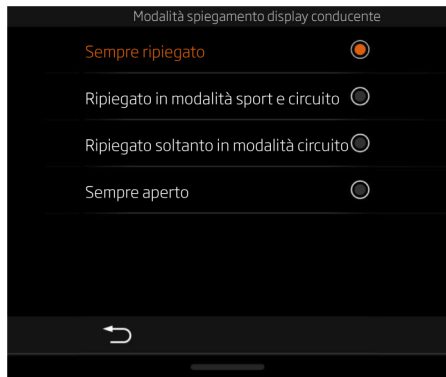

Il display pieghevole del guidatore può essere impostato per abbassarsi automaticamente nella Modalità schermo ridotto in determinate modalità di stabilità e propulsione, per rimanere nella Modalità schermo ridotto o per rimanere sempre nella Modalità schermo intero.

Quando è selezionata l'opzione **Sempre ripiegato**, il display pieghevole del guidatore rimane nella Modalità schermo ridotto.

Quando viene selezionata l'opzione **Ripiegato in modalità sport e circuito**, il display pieghevole del guidatore viene ripiegato nella Modalità schermo ridotto in entrambe le modalità sport o circuito di stabilità o propulsione.

Quando viene selezionata l'opzione **Ripiegato soltanto in modalità circuito**, il display pieghevole del guidatore viene ripiegato nella Modalità schermo ridotto nella modalità circuito di stabilità o propulsione.

Quando è selezionata l'opzione **Sempre aperto**, la display pieghevole del guidatore rimane nella Modalità schermo intero.

Abbassamento specchietto in retromarcia



Selezionare **Off**, **Entrambi gli specchietti** o **Specchietto lato passeggero**.

OFF - quando si innesta la retromarcia, nessuno specchietto non si abbassa.

Entrambi - quando si innesta la retromarcia, si abbassano entrambi gli specchietti.

Solo il passeggero - quando si innesta la retromarcia, lo specchietto lato passeggero si abbassa.

Per impostare il numero di specchietti da abbassare quando si innesta la retromarcia:

Display centrale Impostazioni

1. Inserire l'accensione.
2. Selezionare **Entrambi** o **Solo il passeggero** nella sezione di abbassamento specchietti del quadro strumenti.
3. Premere il pedale del freno e selezionare la retromarcia.
4. Regolare gli specchietti nella posizione desiderata; vedere *Regolazione specchietti*, pagina 1.50.
5. Disinnestare la retromarcia.

Al successivo inserimento della retromarcia, il veicolo sposterà automaticamente gli specchietti dalla posizione normale a quella impostata in precedenza.

Linee guida telecamera

Con l'opzione *Linee guida telecamera* impostata su **On**, le linee della griglia colorata si sovrappongono all'immagine video come indicazione visibile della prossimità degli oggetti al paraurti posteriore del veicolo. Selezionare **Off** per disattivare questa funzione.

Segnale cambio alte prestazioni (PSC, Performance Shift Cue)

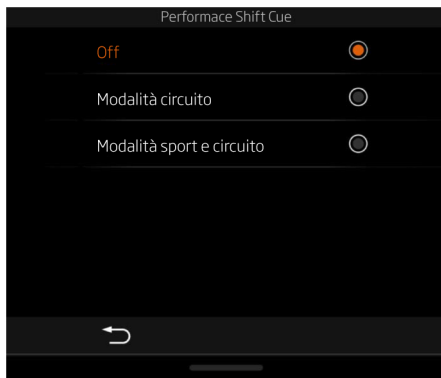

L'indicazione cambio marcia (PSC, Performance Shift Cue) è un indicatore di cambio marcia acustico che emette un segnale acustico durante la massima accelerazione in modalità cambio manuale per indicare che è necessario passare alla marcia superiore per garantire prestazioni ottimali.

Quando viene selezionato **Off**, la funzione PSC viene disabilitata.

Quando viene selezionata l'opzione **Modalità circuito**, la funzione PSC verrà attivata solo nella modalità circuito di stabilità e propulsione.

Quando viene selezionata la **Modalità sport e circuito**, la funzione PSC verrà attivata sia nelle modalità sport che circuito di propulsione e stabilità.

Allarme automatico

Se l'opzione *Allarme automatico* è impostata su **On**, il veicolo si blocca automaticamente e l'allarme si attiva se viene sbloccato e lasciato per 30 secondi con tutte le portiere, il portellone bagagliaio e i pannelli di accesso di servizio completamente chiusi. Selezionare **Off** per disattivare questa funzione.

Bloccaggio automatico porte

Quando viene consegnato il veicolo, la funzione *Bloccaggio automatico porte* è impostata su **On**.

Le portiere del veicolo si bloccano automaticamente quando il veicolo parte.

Selezionare **Off** per disattivare questa funzione. Le portiere rimangano sbloccate alla partenza, a meno che non vengano bloccate manualmente.

Display centrale Impostazioni

Ripiegamento automatico specchietti

Se si seleziona **On** gli specchietti esterni si chiudono quando si chiude il veicolo e si aprono quando viene aperta la portiera. Se si seleziona **Off**, gli specchietti rimangono nella posizione di guida.

Sblocco porta



Quando si seleziona **Driver's door** (Porta conducente), si sblocca solo la portiera del guidatore se il veicolo è stato sbloccato tramite la chiave elettronica o il pulsante della portiera.

Quando si seleziona **Both doors** (Entrambe le porte), si sbloccano entrambe le portiere se il veicolo è stato sbloccato tramite la chiave elettronica o il pulsante della portiera.

Tutte le chiusure verranno bloccate, indipendentemente che venga selezionato **Driver's door** (Porta conducente) o **Both doors** (Entrambe le porte).

Blocco porta silenzioso

Se viene selezionato **On**, gli indicatori di direzione si disattivano quando si blocca o si sblocca il veicolo tramite il sistema di accesso senza chiavi.

Se viene selezionato **Off**, gli indicatori di direzione lampeggiano sempre quando il veicolo viene bloccato o sbloccato, indipendentemente dal metodo utilizzato.

Tutte le altre funzioni di blocco e sblocco rimangono attive.

Tipo pneumatico

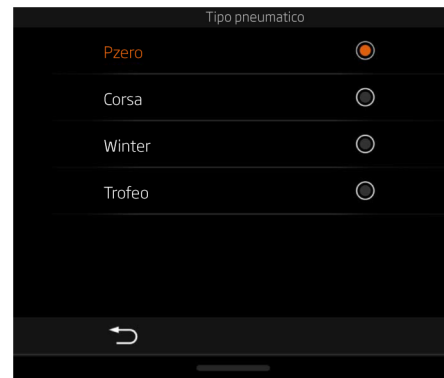

Il display visualizza tutti i tipi di pneumatici disponibili. Selezionare gli pneumatici montati sul veicolo.

Display centrale Impostazioni

Modalità valet

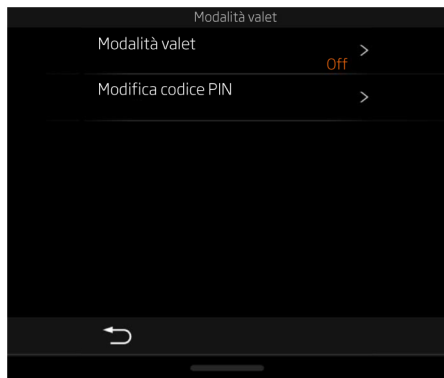

Quando la modalità valet è attiva, la velocità del veicolo è limitata a 55 km/h, il pannello Active Dynamics è disattivato, il vano del bagagliaio, il vano portaoggetti della console centrale (tranne il modello 765LT) e la copertura per la manutenzione rimangono bloccati e sul quadro strumenti viene visualizzato un messaggio di conferma.

Per passare alla modalità valet è necessario immettere un codice PIN dopo aver selezionato **Modalità valet**.

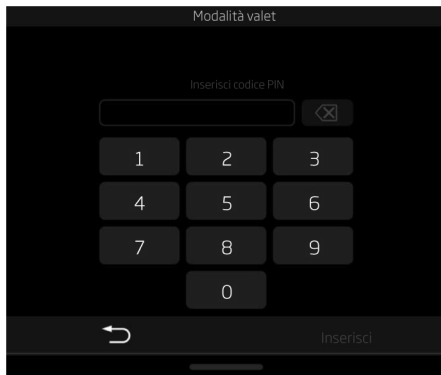

Immettere il codice PIN a quattro cifre utilizzando la tastiera a schermo, quindi toccare **Inserisci** per confermare. Mano a mano che vengono immessi, i numeri vengono sostituiti da un asterisco.

Il codice PIN impostato dalla fabbrica è **0000**. Utilizzare questo codice PIN alla prima attivazione della modalità valet. Modificare questo codice PIN alla prima occasione.

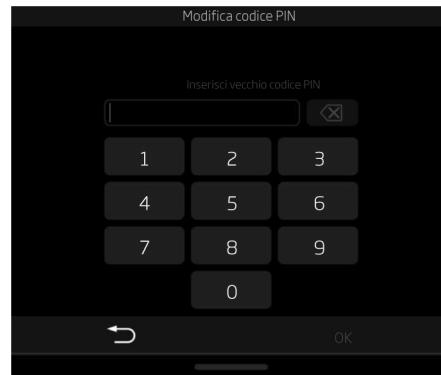

Selezionare **Change Valet Mode PIN** (Modifica PIN modalità valet), quindi immettere il vecchio codice PIN e successivamente quello nuovo utilizzando la tastiera a schermo, quindi toccare **Inserisci** per confermare.

Quando la modalità valet è impostata su **On**, immettere il codice PIN per disattivarla.

Modalità dei tergicetri

Consente di selezionare l'opzione **Automatico o A tempo**.

Display centrale Impostazioni

Se si seleziona **Automatico**, il funzionamento dei tergivetri in posizione Auto viene controllato dal sensore pioggia. Per regolare la sensibilità del sensore di pioggia, vedere **Sensibilità tergivetro**, pagina 4.23.

Se si seleziona **A tempo**, il funzionamento dei tergivetri in posizione Auto è intermittente.

Sensibilità tergivetro

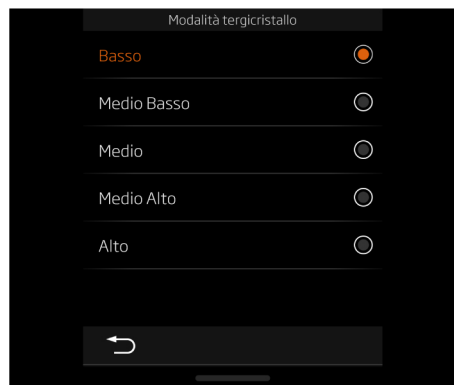

Selezionare il livello di sensibilità adeguato alle proprie preferenze di funzionamento dei tergivetro. Questa impostazione viene applicata esclusivamente al livello di sensibilità del sensore pioggia e non influisce sull'intervallo di tempo tra i cicli di tergitura intermittente.

Visualizzazione limite velocità

Quando viene selezionato **On**, il limite di velocità per la strada corrente viene visualizzato sul display pieghevole del guidatore se disponibile.

Navigazione

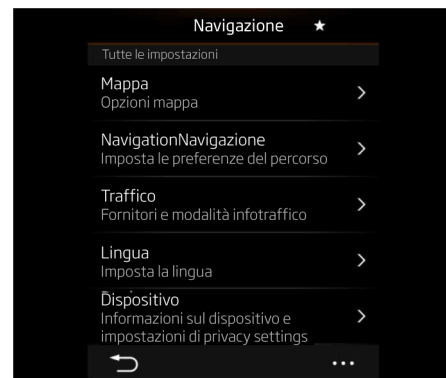

Sono disponibili le seguenti impostazioni di navigazione:

- Mappa, pagina 4.24
- Navigazione, pagina 4.24
- Traffico, pagina 4.25
- Lingua, pagina 4.25
- Dispositivo, pagina 4.25

Display centrale

Impostazioni

Mappa

Le seguenti impostazioni possono essere utilizzate per regolare la visualizzazione e il livello di dettaglio visualizzato sulla mappa.

Vista della mappa di guida

Selezionare **Rotta su** per una visualizzazione in 2D in cui l'icona che rappresenta il veicolo si sposta sempre verso la parte superiore dello schermo e in cui l'orientamento della mappa si modifica in base ai cambi di direzione del veicolo.

Selezionare **Nord su** per una visualizzazione in 2D in cui il Nord si trova sempre nella parte superiore dello schermo. L'icona che rappresenta il veicolo si sposta nello schermo in base al senso di marcia effettivo: ad esempio, verso il basso, se si sta procedendo verso sud.

Selezionare **3D** per visualizzare la mappa in una prospettiva 3D con l'icona del veicolo in movimento verso la parte superiore dello schermo. L'orientamento della mappa cambia in funzione dei cambi di direzione del veicolo.

Selezionare la visualizzazione preferita, quindi toccare **Salva** per confermare o **Annulla** per tornare al menu precedente.

Dettaglio mappa

Selezionare il livello di dettaglio preferito da visualizzare sulla mappa, quindi toccare **Salva** per confermare o **Annulla** per tornare al menu precedente.

Tema mappa

Selezionare il tema mappa preferito, quindi toccare **Salva** per confermare o **Annulla** per tornare al menu precedente.

Pulsanti mappa

Selezionare ulteriori pulsanti da visualizzare sulla mappa, quindi toccare **Salva** per confermare o **Annulla** per tornare al menu precedente.

Livelli mappa

Selezionare ulteriori livelli da mostrare sulla mappa che potrebbero migliorare la visualizzazione con altre caratteristiche 3D o PDI (Punti di interesse) lungo il percorso. Toccare l'opzione per attivarla o disattivarla, quindi toccare **Salva** per confermare o **Annulla** per tornare al menu precedente.

Zoom automatico

La visualizzazione dello schermo si ingrandirà o ridurrà automaticamente su livelli predefiniti a seconda della velocità del veicolo. Toccare l'opzione per attivarla o disattivarla.

Allarmi acustici limiti di velocità

Il McLaren Infotainment System (MIS) emette un allarme acustico quando il veicolo si avvicina a determinate velocità prestabilite. Toccare l'opzione per attivarla o disattivarla.

Mappe personali

Consente di visualizzare i dettagli delle mappe installate nel MIS.

Navigazione

Il percorso di navigazione può essere calcolato dando priorità a **Percorso più veloce** o **Percorso più breve**. Toccare l'opzione preferita per la selezione, quindi toccare **Salva** per confermare o **Annulla** per tornare al menu precedente.

Selezionare **Da evitare** per visualizzare le opzioni disponibili per evitare determinate parti del viaggio, come ad esempio le autostrade. Toccare le opzioni che si desidera evitare per attivarle o disattivarle, quindi toccare **Salva** per confermare o **Annulla** per tornare al menu precedente.

Display centrale Impostazioni

Selezionare **Elementi da evitare personalizzati** e seguire le istruzioni visualizzate sullo schermo per selezionare una strada o un'area specifica della mappa da evitare.

Toccare **Guida vocale** per abilitare la guida vocale del percorso pianificato. Toccare di nuovo per disattivare la funzione.

Traffico

Toccare **Traffico** per attivare o disattivare la funzione.

Selezionare **Abbonamenti** per visualizzare e gestire i servizi in abbonamento correnti sul traffico.

La funzione **trafficTrends™** raccoglie e utilizza lo storico dei dati sul traffico per calcolare i percorsi più efficienti. Per la stessa destinazione possono essere calcolati percorsi diversi a seconda del giorno della settimana o dell'ora. Toccare **trafficTrends™** per attivare o disattivare questa funzione.

Toccare **Guida vocale traffico** per impostare il MIS in modo che indichi eventuali problemi di traffico noti lungo il percorso interessato. Toccare di nuovo per disattivare la funzione.

Lingua

Selezionare la lingua e il sesso preferiti per la guida vocale fra le opzioni disponibili.

i **NOTA:** Alcune opzioni vocali possono includere informazioni aggiuntive, quali ad esempio i nomi delle strade. La conferma della selezione effettuata viene visualizzata sotto il nome della voce.

Dispositivo

Selezionare **Informazioni** per visualizzare i dettagli completi delle mappe attualmente installate nel MIS.

La funzione **myTrends™** monitora la destinazione più frequente e una volta raccolti i dati sufficienti, è in grado di suggerirla. Questa funzione offre informazioni utili sul percorso interessato, quali le condizioni del traffico, e percorsi alternativi senza che sia necessario impostare manualmente la destinazione.

Toccare **myTrends™** per attivare o disattivare la funzione o **Elimina cronologia myTrends™** per cancellare tutti i dati raccolti.

Telecamere

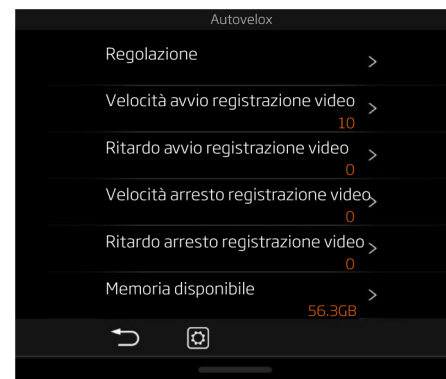

Selezionare **Regolazione** per modificare le impostazioni video. È possibile regolare i seguenti effetti:

- Luminosità
- Contrasto
- Profondità colore
- Tonalità
- Gamma

Display centrale Impostazioni

La registrazione video può essere impostata per avviarsi e arrestarsi automaticamente. Regolare la velocità di avvio registrazione video, la velocità di arresto e l'avvio e l'arresto ritardati secondo necessità.

Utilizzabile mostra la quantità di spazio di archiviazione disponibile per la registrazione video.

i **NOTA:** Lo spazio di archiviazione è condiviso con tutte le funzioni del McLaren Infotainment System (MIS), inclusi i supporti multimediali.

Impostazioni del telecomando del garage

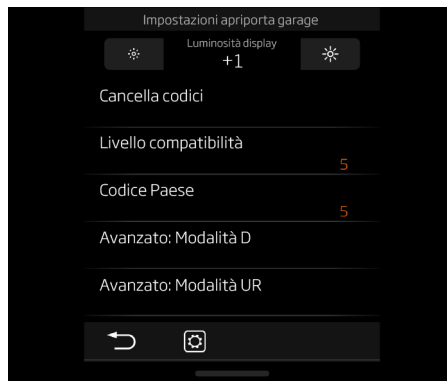

Display centrale

Telefono

Panoramica



Il McLaren Infotainment System (MIS) consente di effettuare e ricevere chiamate in modo sicuro e con vivavoce collegando il telefono cellulare tramite Bluetooth®.

Il collegamento consente di accedere ai contatti e al registro delle chiamate presenti sul telefono.

Il MIS può gestire le chiamate in conferenza, se supportate dal telefono collegato, ma non può avviarle.



AVVERTENZA: non distrarsi con il telefono durante la guida. Si potrebbe causare un incidente.

Precauzioni di sicurezza



AVVERTENZA: non utilizzare mai il telefono con il veicolo in marcia. È possibile distrarsi e causare un incidente.



AVVERTENZA: riporre sempre bene il telefono. Gli oggetti non fissati possono essere molto pericolosi in caso di incidente.



AVVERTENZA: disattivare sempre il telefono nelle aree ad alto rischio di esplosione. Queste aree includono stazioni di servizio, aree di magazzinaggio del carburante o stabilimenti chimici, atmosfere ricche di vapori di carburante, sostanze chimiche o polvere di metallo. Pacemaker e apparecchi acustici potrebbero non funzionare correttamente con il telefono in uso. Consultare il medico o il produttore dell'apparecchiatura per stabilire se l'utilizzatore di questi dispositivi sia sufficientemente protetto contro l'energia ad alta frequenza.

Per evitare potenziali interferenze, McLaren raccomanda una distanza minima di 15 cm tra l'antenna wireless del telefono e il pacemaker.

Bluetooth®

Bluetooth® è una tecnologia a frequenze radio (RF) a corto raggio che consente ai dispositivi elettronici di comunicare tra loro senza fili.

È possibile usare telefoni Bluetooth® compatibili con il MIS.

Il sistema MIS supporta Bluetooth® Hands-Free Profile 1.6 (HFP 1.6). Se il telefono cellulare collegato all'impianto supporta questo profilo, funzioni quali l'indicazione della carica della batteria e il livello del segnale possono essere visualizzati sul display.

Per funzionare, il telefono deve essere abbinato e collegato al MIS; vedere Abbinamento dispositivo, pagina 4.28 e Collegamento del telefono, pagina 4.29.

Display centrale Telefono

Abbinamento dispositivo

1. Per impostazione predefinita, la funzione Bluetooth® si attiva e il McLaren Infotainment System (MIS) è impostato nella modalità rilevabile. Se la funzione Bluetooth® non è attivata, attivarla manualmente; vedere Impostazioni di connessione, pagina 4.13.
2. Con il telefono cellulare, selezionare la funzione di ricerca di dispositivi Bluetooth®.



NOTA: su alcuni telefoni, questa funzione si riferisce a un nuovo dispositivo abbinato. Fare riferimento alle istruzioni d'uso del telefono per la descrizione esatta.

3. Selezionare "MIS" dall'elenco di dispositivi disponibili.
4. Il sistema MIS visualizza un chiave di accesso.



5. Selezionare Sì per confermare che la chiave di accesso visualizzata sul MIS corrisponde a quella visualizzata sul telefono.
6. Selezionare **Abbina** sul telefono.

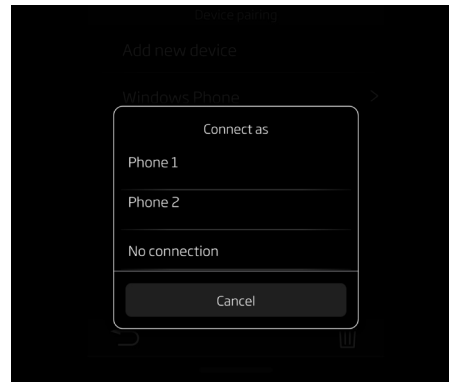

7. Una volta abbinato il telefono e collegato al MIS, selezionare se effettuare il collegamento come Telefono 1 o Telefono 2. Selezionare Nessuna connessione se il dispositivo Bluetooth® deve essere utilizzato solo per lo streaming audio.

Display centrale Telefono



- Se supportato dal telefono, il MIS richiede se si desidera utilizzare il telefono per lo streaming audio Bluetooth®; selezionare Sì per attivare questa funzione.
- Durante l'abbinamento di alcuni dispositivi che supportano la condivisione della connessione Internet tramite Bluetooth®, è possibile scegliere quale APN (Access Point Name) il dispositivo utilizzerà per l'accesso a Internet.

Selezionare l'opzione appropriata in base al dispositivo e al proprio contratto.

La condivisione Internet tramite Bluetooth® può essere disattivata tramite le impostazioni del proprio telefono.

- Una volta abbinato e collegato il telefono al MIS, questo si collegherà automaticamente ogni volta che viene rilevato.
- Se il telefono non si collega automaticamente, sarà necessario collegarlo manualmente al MIS tramite i comandi del telefono cellulare.

i **NOTA:** alcuni telefoni devono essere collegati manualmente. Alcuni telefoni richiedono ogni volta l'autorizzazione per collegarsi. Per prevenire ciò, impostare MIS come autorizzato nell'elenco dei dispositivi noti al telefono.

Vedere impostazioni del telefono Bluetooth, pagina 4.16 per informazioni su tutte le opzioni disponibili.

Abbinamento di telefoni supplementari

La procedura per il collegamento di telefono supplementari è identica a quella per l'abbinamento del primo telefono; vedere Abbinamento dispositivo, pagina 4.28.

È possibile abbinare al MIS un massimo di 12 dispositivi, ma può essere collegato solo un telefono alla volta.

i **NOTA:** se il numero massimo di dispositivi è già collegato al MIS, è possibile abbinare un dispositivo aggiuntivo, che però non verrà collegato. Il dispositivo originale rimane collegato al MIS.

Collegamento del telefono

Se un telefono è già stato abbinato, il MIS lo ricollegherà automaticamente quando viene rilevato, a meno che un altro dispositivo non sia già collegato.

i **NOTA:** alcuni telefoni devono essere collegati manualmente. Alcuni telefoni richiedono ogni volta l'autorizzazione per collegarsi. Per prevenire ciò, impostare MIS come autorizzato nell'elenco dei dispositivi noti al telefono.

Il telefono viene scollegato quando il MIS viene disattivato o l'accensione disinserita. Il ricollegamento automatico può richiedere alcuni secondi quando l'accensione viene nuovamente inserita o il MIS viene riattivato.

Display centrale

Telefono

Come effettuare una chiamata

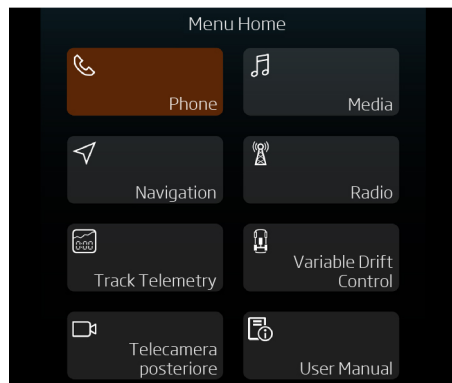

Una chiamata può essere effettuata in diversi modi, spiegati nelle seguenti pagine.

Per passare all'applicazione del telefono, toccare la relativa icona nella schermata iniziale del McLaren Infotainment System (MIS).

Uso della tastiera

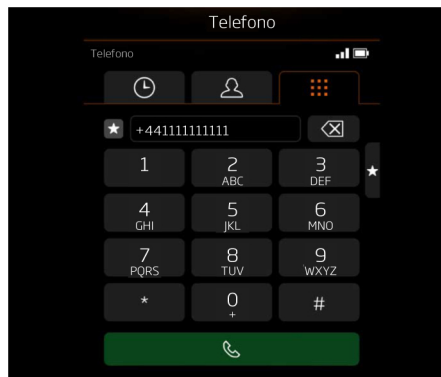

1. Dalla schermata Telefono, toccare la scheda della tastiera.
2. È possibile inserire i numeri di telefono con la tastiera su schermo.

 Se si immette un numero o una cifra non corretti, toccare l'icona per eliminare l'ultima cifra.

3.  Toccare l'icona per avviare la chiamata quando il numero completo è visualizzato sullo schermo.

4.  È possibile cancellare una chiamata, mentre il sistema compone il numero, toccando l'icona o il pulsante del telefono.

 **NOTA:** l'audio dei contenuti multimediali o della radio sarà disattivato durante la chiamata.

Uso dei contatti

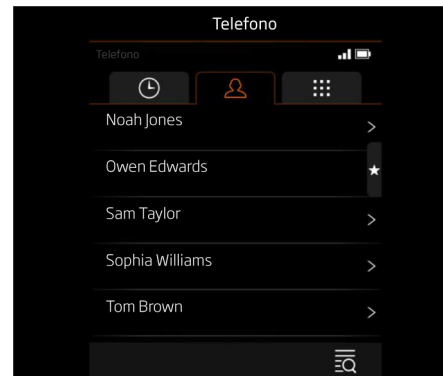

1. Dalla schermata Telefono, toccare la scheda dei contatti.

Display centrale Telefono

- Una volta visualizzati i contatti, è possibile trovare una persona specifica scorrendo l'elenco.
- Selezionare un contatto per visualizzare tutti i numeri di telefono disponibili per quel contatto. Toccare il numero richiesto per avviare la chiamata.
-  È possibile cancellare una chiamata, mentre il sistema compone il numero, toccando l'icona o il pulsante del telefono.

 **NOTA:** l'audio dei contenuti multimediali o della radio sarà disattivato durante la chiamata.

Uso del registro delle chiamate

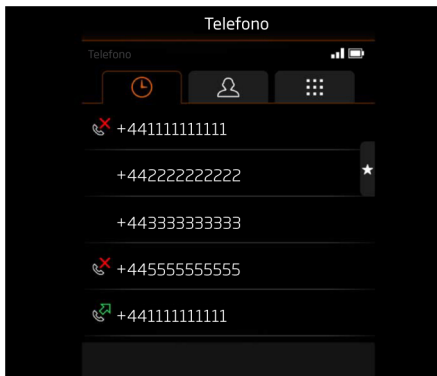

- Nella schermata Telefono, toccare la scheda del registro delle chiamate.
- L'elenco delle chiamate ricevute, effettuate e senza risposta viene visualizzato in ordine cronologico con quelle recenti in cima all'elenco.
- Toccare il contatto richiesto per avviare la chiamata.
-  È possibile cancellare una chiamata, mentre il sistema compone il numero, toccando l'icona o il pulsante del telefono.

 **NOTA:** l'audio dei contenuti multimediali o della radio sarà disattivato durante la chiamata.

Favorites

-  Premere l'icona per visualizzare l'elenco dei contatti preferiti.

 **NOTA:**

 per essere visualizzati in questo elenco, i contatti devono essere etichettati come preferiti selezionando .

Display centrale

Telefono

Ricezione di una chiamata

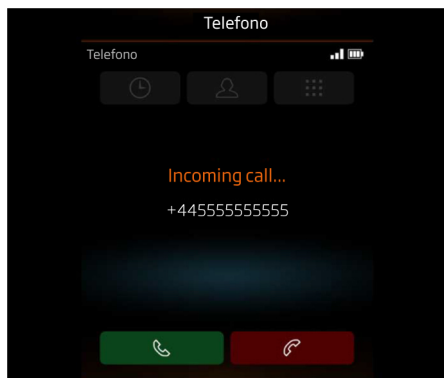

Quando si riceve una chiamata, il McLaren Infotainment System (MIS) visualizza tutte le informazioni relative alla persona che sta chiamando, già memorizzate sul telefono e sincronizzate con il sistema MIS.

 Per accettare la chiamata, toccare l'icona verde .

 **NOTA:** il sistema MIS può rispondere automaticamente a una chiamata in arrivo, vedere impostazioni del telefono Bluetooth, pagina 4.16.



Per rifiutare la chiamata, toccare l'icona rossa .

Opzioni disponibili durante la chiamata



Toccare l'icona Mute per disattivare il microfono e toccarla di nuovo per riattivarlo.



Toccare l'icona della tastiera per avviare la tastiera su schermo, toccarla di nuovo per nascondere.





Toccare l'icona di inoltro al telefono per trasferire la chiamata al telefono, toccare l'icona di inoltro agli altoparlanti per ritrasferirla.

Display centrale Telefono

Termine di una chiamata

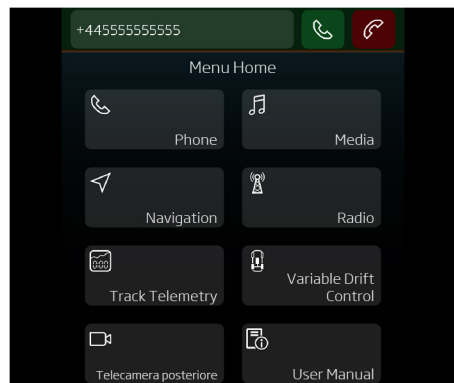
 Per terminare una chiamata dalla schermata Chiamata in corso, toccare l'icona rossa di fine chiamata.



 Per terminare una chiamata mentre si sta visualizzando una schermata di un sistema differente, toccare l'icona rossa di fine chiamata accanto alla visualizzazione della chiamata in corso sulla parte superiore dello schermo.

Contatti

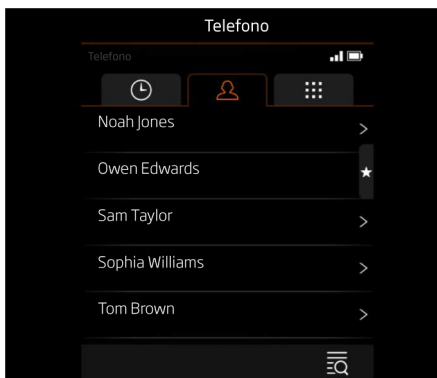

1. Dalla schermata Telefono, toccare la scheda dei contatti.

 **NOTA:** a seconda del modello di telefono, le foto dei contatti memorizzate sul telefono vengono visualizzate sullo schermo accanto al nome del contatto.

2. Se l'elenco dei contatti è più lungo dello spazio disponibile su un display singolo, è possibile scorrerlo verso l'alto e verso il basso con il dito sul display.

 **NOTA:** impostazioni del telefono Bluetooth, pagina 4.16i contatti possono essere ordinati per nome o cognome; per ulteriori informazioni, vedere .

3. In alternativa, è possibile cercare un contatto utilizzando la tastiera su schermo, vedere Ricerca, pagina 4.34.

4. Selezionare un contatto per visualizzare tutti i numeri di telefono disponibili per quel contatto. Toccare il numero richiesto per avviare la chiamata.



 **NOTA:** MISa seconda del modello di telefono, se è stata effettuata la sincronizzazione dei contatti con il sistema e sono state memorizzate le fotografie dei contatti sul telefono, queste ultime verranno visualizzate sulla schermata nel corso della chiamata.

5.  È possibile cancellare una chiamata, mentre il sistema compone il numero, toccando l'icona o il pulsante del telefono.

 **NOTA:** l'audio dei contenuti multimediali o della radio sarà disattivato durante la chiamata.

Display centrale

Telefono

-  **NOTA:** per contrassegnare un contatto come preferito, toccare .
Toccare nuovamente  per rimuoverlo dall'elenco dei preferiti.

Ricerca

1. Premere l'icona  dalla scheda dei contatti.
2. Utilizzando la tastiera su schermo, immettere almeno un carattere per filtrare i contatti visualizzati.

Se si immette un numero o una cifra non corretta, toccare l'icona  per cancellare l'ultima cifra.

-  **NOTA:** impostazioni del telefono Bluetooth, pagina 4.16i contatti possono essere ordinati per nome o cognome; per ulteriori informazioni, vedere .
3. Selezionare un contatto per visualizzare tutti i numeri di telefono disponibili per quel contatto. Toccare il numero richiesto per avviare la chiamata.

-  **NOTA:** MISa seconda del modello di telefono, se è stata effettuata la sincronizzazione dei contatti con il sistema e sono state memorizzate le fotografie dei contatti sul telefono, queste ultime verranno visualizzate sulla schermata nel corso della chiamata.

4.  È possibile cancellare una chiamata, mentre il sistema compone il numero, toccando l'icona o il pulsante del telefono.

-  **NOTA:** l'audio dei contenuti multimediali o della radio sarà disattivato durante la chiamata.

Display centrale Multimedia

Panoramica

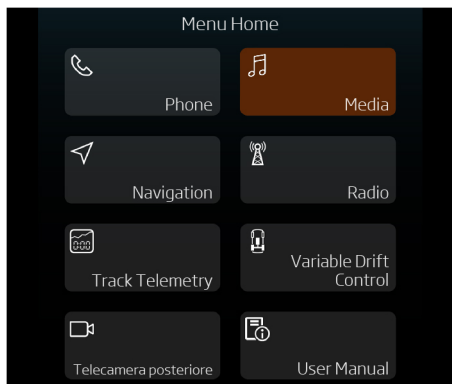

È possibile accedere alle funzioni del lettore multimediale toccando l'icona Media nella schermata principale del McLaren Infotainment System (MIS) oppure premendo il pulsante Media. Selezionando Media vengono visualizzate tutte le sorgenti audio disponibili.

Sorgenti audio

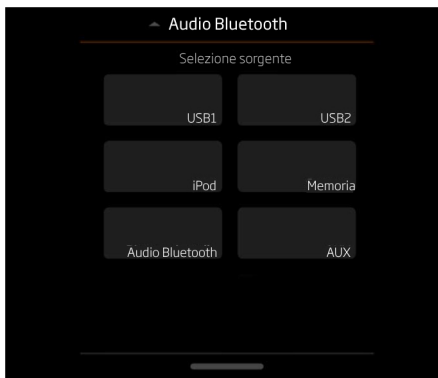

Se dei dispositivi musicali sono collegati alla porta USB, alla presa ausiliaria e al Bluetooth®, tutte le sorgenti vengono visualizzate sullo schermo e i rispettivi simboli vengono mostrati nella parte superiore dello schermo.

i **NOTA:** se un dispositivo non è disponibile, non verrà visualizzato nell'elenco.

Dispositivi multimediali supportati

Per un elenco dei dispositivi multimediali attualmente compatibili, contattare il proprio rivenditore McLaren.

File multimediali supportati

Il sistema multimediale può riprodurre i file nei seguenti formati/combinazioni di codifica.

Audio:

- MP3
- AAC
- WMA
- OGG Vorbis
- AC3
- AMR
- FLAC
- WAV
- AIF

Video:

- MPEG1
- MPEG2
- H.264/MPEG-4 AVC
- MPEG-4 Video
- DivX 4/5
- XviD HT
- VC-1

Display centrale Multimedia

Comandi dei supporti multimediali

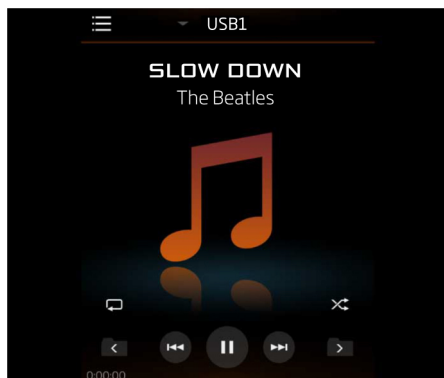



La musica riprodotta dall'archivio interno o dal dispositivo connesso può essere controllata tramite il touchscreen del McLaren Infotainment System (MIS).



Quando si avvia la riproduzione, sullo schermo vengono visualizzati il titolo dell'album, il nome dell'artista e il titolo del brano. Se al brano sono associate delle immagini, anch'esse verranno visualizzate; in caso contrario apparirà l'immagine di una nota musicale.

Per spostarsi avanti e indietro nella selezione corrente di brani, tenere premute le icone  o .

In alternativa, è possibile trascinare la barra di avanzamento con un dito per spostarsi all'interno del brano.

Un singolo tocco di  consente di passare al brano successivo. Un singolo tocco dell'icona  consente di passare all'inizio del brano corrente, un secondo tocco consente di passare al brano precedente.



Per passare ai brani successivi, è possibile anche scorrere il display con un dito. Scorrere il display da sinistra a destra per passare al brano successivo. Scorrere il display da destra a sinistra per passare all'inizio del brano, scorrere nuovamente per passare al brano precedente.

Toccare l'icona  o  per passare alla cartella successiva o precedente.



Per mettere in pausa un brano, toccare l'icona

 Per riavviare la riproduzione, toccare l'icona

 Un brano può anche essere messo in pausa o riprodotto toccando il display.

 Per effettuare una riproduzione casuale all'interno della selezione corrente, premere l'icona . L'icona diventa ambra quando è attiva la riproduzione casuale.

 **NOTA:** Questa funzione non è disponibile per i dispositivi Bluetooth®.

 Per attivare la funzione di ripetizione, premere l'icona . L'icona diventa ambra quando la ripetizione è attiva.

 **NOTA:** Questa funzione non è disponibile per i dispositivi Bluetooth®.

 Toccare l'icona per scegliere un altro brano, playlist o cartella.

 **NOTA:** Questa funzione non è disponibile per i dispositivi Bluetooth®.

Display centrale Multimedia

Collegamento di un dispositivo esterno



Aprire la console centrale e collegare il dispositivo secondo necessità.

Verificare che la console centrale sia chiusa prima di accingersi alla guida.

1. USB1 o iPod
2. USB2
3. Ingresso linea ausiliaria 3,5 mm

Vedere Abbinamento dispositivo, pagina 4.28 per ulteriori dettagli sulla connessione a un dispositivo Bluetooth®.

- i** NOTA: eventuali batterie interne non vengono caricate quando il dispositivo è collegato alla porta USB.
- i** NOTA: La porta USB1 ha un'uscita elevata idonea alla ricarica dei dispositivi mobili.

USB e iPod

Collegare un dispositivo USB, vedere Collegamento di un dispositivo esterno, pagina 4.37.

Dalla schermata Media, selezionare USB1, USB2 o iPod.

- i** NOTA: eventuali batterie interne non vengono caricate quando il dispositivo è collegato alla porta USB.
- i** NOTA: La porta USB1 ha un'uscita elevata idonea alla ricarica dei dispositivi mobili.

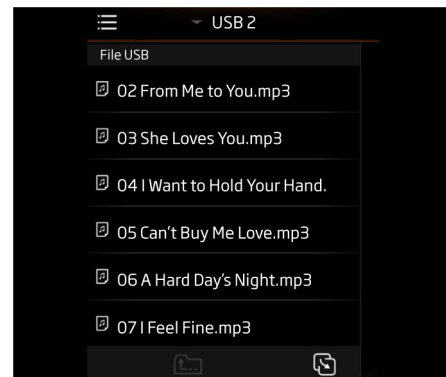

Display centrale Multimedia

Selezionare la cartella o playlist che si desidera ascoltare quindi selezionare un brano per iniziare la riproduzione.

Se esistono più cartelle, toccare  per andare ai livelli di cartelle superiori.

Copia nella memoria

Individuare i file che si desidera copiare e toccare l'icona .

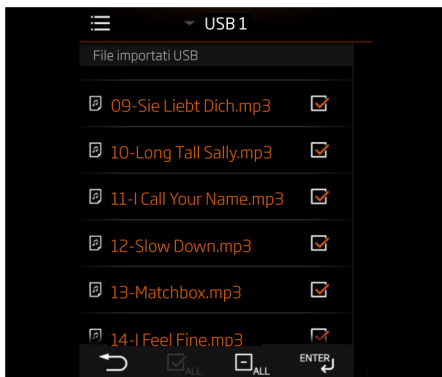

Scegliere i file da copiare, toccare  per confermare la selezione. Una volta selezionata una cartella di destinazione, il McLaren Infotainment System (MIS) visualizza l'avanzamento mentre vengono copiati i file.

Memoria

Dalla schermata Media, selezionare Memoria.

Selezionare la cartella o playlist che si desidera ascoltare quindi selezionare un brano per iniziare la riproduzione.

Gestione dei file

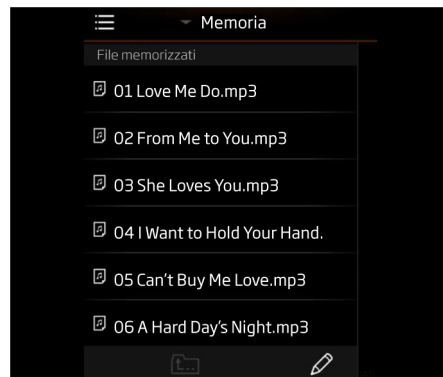

Toccare l'icona  per accedere al menu Gestisci file. Utilizzare questo menu per creare cartelle o spostare o eliminare file memorizzati nel McLaren Infotainment System (MIS).

Display centrale Multimedia

Importazione dei file

I file possono essere importati da un dispositivo USB connesso. Vedere Copia nella memoria, pagina 4.38.

Cancellazione della memoria

Selezionare  per accedere alle impostazioni di archiviazione. Selezionare **Memoria cancellata** per rimuovere tutti i contenuti multimediali importati nel MIS.

Audio Bluetooth

Collegare un dispositivo Bluetooth®, vedere Abbinamento dispositivo, pagina 4.28.

Dalla schermata Multimedia, selezionare la sorgente Audio Bluetooth.

È possibile che la musica venga riprodotta automaticamente, a seconda del dispositivo Bluetooth® collegato.

Se la musica non viene riprodotta automaticamente, selezionare la riproduzione sul dispositivo stesso.

Il simbolo Bluetooth®  viene visualizzato nella parte superiore del display durante la riproduzione.

Il volume può essere regolato utilizzando il McLaren Infotainment System (MIS), vedere Comandi del sistema, pagina 4.04.

Il volume audio dipende dal volume del dispositivo collegato e dal volume del MIS.

AUX

Collegare un dispositivo alla presa ausiliaria, vedere Collegamento di un dispositivo esterno, pagina 4.37.

Dalla schermata Media, selezionare la sorgente audio AUX.

La riproduzione da un dispositivo collegato alla presa ausiliaria deve essere gestita dal dispositivo stesso.

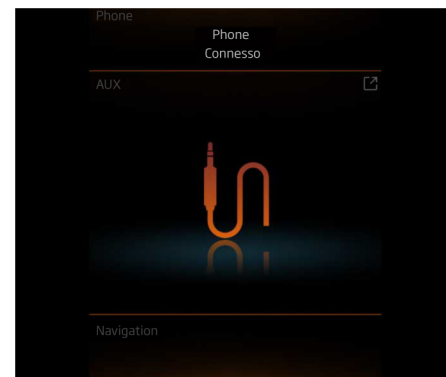

Display centrale

Multimedia

Durante la riproduzione da un dispositivo collegato alla presa ausiliaria, sul display viene visualizzata un'immagine che rappresenta un connettore jack.

i **NOTA:** eventuali batterie interne non vengono caricate quando il dispositivo è collegato alla presa ausiliaria.

Il volume può essere regolato utilizzando il McLaren Infotainment System (MIS), vedere Comandi del sistema, pagina 4.04.

Il volume audio dipende dal volume del dispositivo collegato e dal volume del MIS.

i **NOTA:** Se si avverte un suono statico o simile a un fischio, regolare il volume del dispositivo e/o del MIS per compensare.

Display centrale

Navigazione

Panoramica

 Il sistema di navigazione utilizza i segnali emessi dai satelliti GPS (Global Positioning System) unitamente alle informazioni provenienti dai sensori del veicolo e dai dati relativi alle mappe memorizzati sul McLaren Infotainment System (MIS) per determinare la posizione precisa del veicolo.

Utilizzando questi dati, il sistema è in grado di creare il percorso migliore verso la destinazione di proprio interesse, prendendo in considerazione le preferenze impostate.

Per l'impostazione delle preferenze, vedere Navigazione, pagina 4.23.

La creazione di un percorso specifico si ottiene utilizzando i menu che vengono visualizzati a schermo e i comandi MIS che consentono di effettuare le selezioni. In questo modo, il percorso viene evidenziato sulla mappa.

Durante il tragitto, le informazioni relative alle svolte vengono visualizzate sul schermo infotainment centrale, supportate dalla guida vocale, se richiesta, dove appropriato.

Quando viene effettuata una deviazione significativa rispetto a un percorso pianificato, il sistema ricalcola automaticamente un percorso alternativo verso la destinazione.

Sicurezza

 **AVVERTENZA: ai fini della sicurezza, l'uso del sistema di navigazione non deve distrarre il conducente dalla guida. Leggere e osservare il messaggio di sicurezza che viene visualizzato la prima volta che si accede al sistema di navigazione dopo aver inserito l'accensione.**

Osservare sempre le leggi del codice stradale nazionale e i relativi segnali.

Ricordarsi sempre che lo scopo del sistema di navigazione è di aiutare il conducente a calcolare il percorso migliore, e che non deve mai essere considerato come un ausilio alla guida in caso di ridotta visibilità.

È possibile che si verifichi un'interruzione dei segnali GPS quando si percorre un tratto in galleria o in altre situazioni in cui il segnale GPS potrebbe essere bloccato. La navigazione continuerà lungo il percorso fino al ripristino della ricezione del segnale GPS.



Il livello del segnale GPS è indicato dall'icona nella barra di stato.

Display centrale Navigazione

Oltre a quanto descritto, sono possibili errori relativi alla posizione del veicolo se si verificano le seguenti condizioni:

- guida all'interno di un edificio, ad esempio un parcheggio multipiano
- guida su una strada con una complanare molto vicina
- il veicolo è stato ruotato su una piattaforma girevole
- il veicolo è stato trasportato verso una destinazione diversa

Utilizzo della navigazione

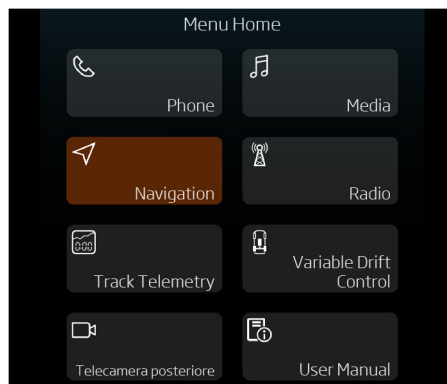

Toccare l'icona Navigazione nella schermata iniziale del McLaren Infotainment System (MIS) oppure premere il pulsante Navigazione.

Al primo accesso al sistema di navigazione dopo l'inserimento dell'accensione, il MIS visualizza i messaggi di avviso relativi alla sicurezza. Leggere questi messaggi.

Il messaggio di attenzione scomparirà automaticamente quando il sistema di navigazione ha completato il caricamento.

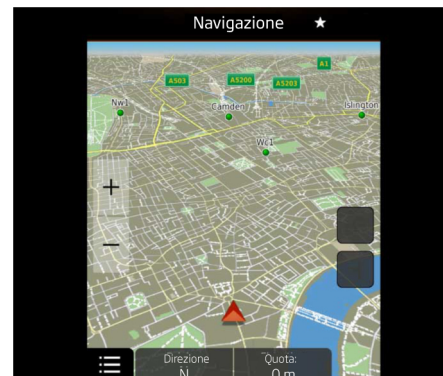

Sullo schermo del schermo infotainment centrale viene visualizzata una mappa con la posizione corrente.

▲ La posizione e la direzione di marcia del veicolo sono mostrati sotto forma di una punta di freccia sullo schermo.

Per manipolare l'area della mappa che viene visualizzata, toccare il display e spostare leggermente il dito in qualsiasi direzione per navigare all'interno della mappa.

Per configurare il sistema di navigazione in base alle proprie preferenze, vedere Navigazione, pagina 4.23.

Display centrale Navigazione

 Per accedere alle opzioni di impostazione di una destinazione, toccare l'icona nella schermata della mappa, vedere Impostazione della destinazione, pagina 4.43.

Il sistema MIS dispone di uno schermo multi-touch che consente di utilizzare in modo semplice lo zoom per ingrandire o ridurre la visualizzazione utilizzando indice e pollice. Toccare lo schermo avvicinando pollice e indice per ridurre la visualizzazione dell'oggetto, separarli per ingrandirla.

Per ridurre e ingrandire la visualizzazione è inoltre possibile utilizzare le icone + e -.

I dettagli sullo schermo cambiano a seconda dell'impostazione dello zoom. Per esempio, i nomi delle strade e alcuni punti di interesse (PDI) verranno visualizzati quando viene ingrandita la mappa, ma non lo saranno quando si riduce la visualizzazione.

La visualizzazione del display si ingrandirà o ridurrà automaticamente su livelli predefiniti a seconda della velocità del veicolo. Questa funzione può essere attivata o disattivata nel menu Impostazioni. Per ulteriori dettagli, vedere Navigazione, pagina 4.23.

Il colore dello schermo passa automaticamente dalla modalità diurna alla modalità notturna per facilitare la visualizzazione in base all'ora.

Impostazione della destinazione



Selezionare **Dove si va?** per utilizzare i menu per trovare e selezionare una destinazione.

Selezionare **Visualizza mappa** per utilizzare la schermata in modo interattivo per trovare e selezionare una destinazione dalla mappa.

Selezionare la vista **Impostazioni** o regolare le preferenze di navigazione. Vedere Navigazione, pagina 4.23.

Selezionare **Arresta** per abbandonare la navigazione corrente.

Display centrale

Navigazione

Utilizzo dei menu



Sono disponibili le seguenti opzioni:

Ricerca

Utilizzare la funzione di ricerca per trovare una destinazione immettendo il nome, l'indirizzo o il codice postale.

Cronologia

Selezionare una destinazione dall'elenco di destinazioni precedenti.

Vai alla base

Selezionare **Vai a casa** per la navigazione verso l'indirizzo di casa propria.

i **NOTA:** Se l'indirizzo di casa non è ancora stato salvato, è possibile farlo seguendo le istruzioni a schermo prima di avviare la navigazione.

Favoriti

Selezionare una destinazione dalle destinazioni preferite salvate. Gli indirizzi e le posizioni possono essere salvate come preferite selezionando l'icona **★**.

Città

Selezionare **Città** per impostare una destinazione all'interno di una città specifica.

Categorie

Selezionare una destinazione da Punti di interesse (PDI) entro le categorie disponibili.

Incroci

Selezionare un incrocio su una strada specifica.

Stazioni di servizio

Selezionare una stazione di servizio nella propria zona o lungo il percorso.

Coordinate

Immettere le coordinate di latitudine e longitudine per impostare una destinazione specifica.

Trip Planner

Utilizzare la funzione **Trip Planner** per pianificare un percorso. Utilizzare le opzioni disponibili per impostare una posizione di partenza, una destinazione e punti intermedi specifici dove si desidera passare o fermarsi lungo il percorso.

Utilizzo della schermata

Spostarsi manualmente sulla mappa fino a quando non viene visualizzata nella scala migliore per individuare l'area geografica generale della destinazione.

Toccare la mappa per contrassegnare la posizione della destinazione desiderata.

Panoramica del percorso

Una volta selezionata la destinazione, viene visualizzata una panoramica in cui è evidenziato il percorso. La posizione di partenza, la posizione attuale, eventuali punti intermedi e la destinazione vengono mostrati lungo il percorso evidenziato.

Display centrale

Navigazione

Selezionare  per salvare la destinazione come preferita oppure **Vai** per iniziare la navigazione.

Display centrale

Radio

Panoramica

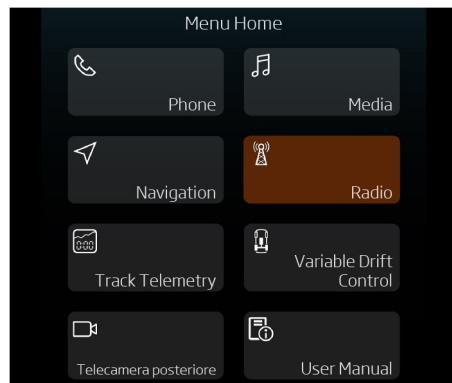

Quando viene selezionata Radio dalla schermata iniziale McLaren Infotainment System (MIS), oppure utilizzando il relativo pulsante, la radio si accende e viene sintonizzata sulla stazione selezionata in precedenza.

Bande di frequenza

La radio è in grado di rilevare e riprodurre le stazioni AM, FM e DAB.

La banda selezionata viene visualizzata nella parte superiore della schermata.

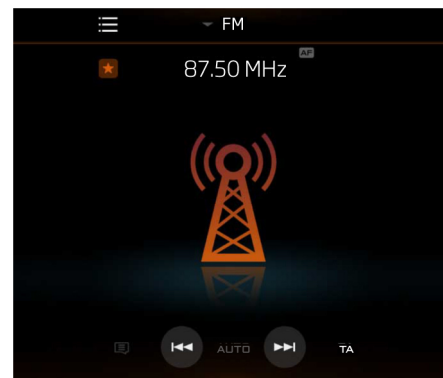

 Per passare da una banda all'altra, toccare brevemente l'icona. Nella parte superiore dello schermo viene visualizzato AM, FM o DAB a indicare il cambio della banda selezionata.

Comandi radio





È possibile selezionare una stazione tramite la sintonizzazione manuale o selezionandone una dall'elenco dei preferiti. La frequenza viene visualizzata sullo schermo insieme al nome della stazione, se disponibile.

 **NOTA:** se la frequenza della stazione cambia, è necessario impostare di nuovo la preselezione preferita.

Per effettuare la sintonizzazione automatica alla stazione precedente o successiva disponibile, toccare le icone  o .

Display centrale Radio

Durante la sintonizzazione manuale, toccare l'icona  o  per scorrere le frequenze in incrementi.

Per la sintonizzazione della radio sia nella modalità manuale che automatica, è inoltre possibile scorrere lo schermo con un dito.



Toccare l'icona per salvare una stazione preferita.

RDS (Radio Data System)

L'RDS è un sistema che consente d'inviare informazioni digitali ai ricevitori radio insieme al segnale FM.

È possibile ricevere due tipi di informazioni digitali e il relativo stato viene mostrato sul display: Frequenze alternative e Avvisi sul traffico.

AF (frequenze alternative)

La funzione AF seleziona automaticamente il segnale più forte per la ricezione della radio.

Mentre il veicolo si allontana da un trasmettitore avvicinandosi ad un altro, la funzione AF commuta da uno all'altro per assicurare la migliore ricezione possibile.

La funzione AF può essere impostata su **On** o **Off** dal menu Impostazioni, vedere Impostazioni radio e multimediali, pagina 4.15.

TA (avvisi sul traffico)

Gli avvisi sul traffico interrompono la ricezione della radio e la riproduzione di contenuti multimediali per informare il guidatore sulle condizioni del traffico.

La funzione TA può essere impostata su **On** o **Off** dal menu Impostazioni, vedere Impostazioni radio e multimediali, pagina 4.15.

Display centrale McLaren Track Telemetry

Panoramica

AVVERTENZA: per motivi di sicurezza, è opportuno non farsi mai distrarre dalla guida dall'uso di questi sistemi.

AVVERTENZA: McLaren Track Telemetry è previsto per l'uso esclusivo in pista. Il guidatore è sempre responsabile della sicurezza.

McLaren Track Telemetry consente la registrazione dei tempi e la visualizzazione grafica per l'uso in pista, ad esempio, su circuiti e salite.

Durante una registrazione, vengono forniti i display grafici relativi a dati di fasatura, delta delle prestazioni, mappe della pista e velocità del veicolo.

Le prestazioni in pista possono essere analizzate in un visualizzatore di dati ed esaminate tramite il numero di giro, la posizione in pista o la distanza della pista.

Le mappe personalizzate delle piste vengono create automaticamente e possono essere modificate manualmente. Per ciascuna sede sono supportati più layout o configurazioni.

A ciascuna registrazione è possibile associare diversi guidatori.

Apertura dell'applicazione

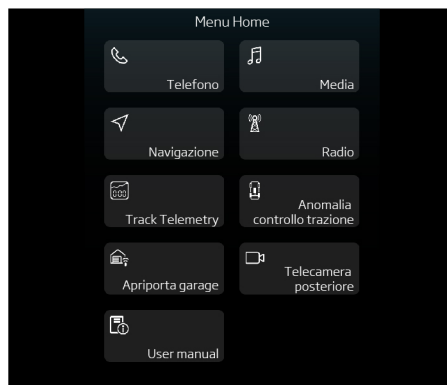

1. Selezionare Track Telemetry dal menu Home o scorrere fino all'applicazione McLaren Track Telemetry dalla galleria del schermo infotainment centrale.

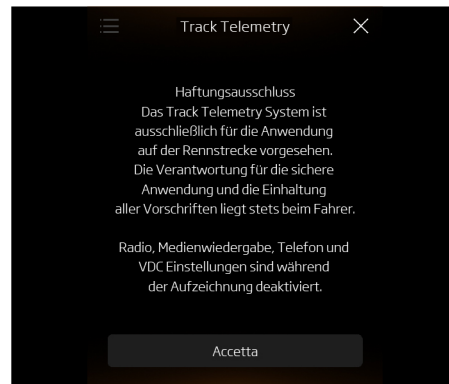

2. Leggere e accettare l'esclusione di responsabilità.

McLaren Track Telemetry è previsto per l'uso esclusivo in pista. Il guidatore è sempre responsabile della sicurezza e del rispetto delle norme.

i **NOTA:** quando si utilizza McLaren Track Telemetry, le altre applicazioni non saranno disponibili (compresi navigazione, programmi multimediali, telefono, radio e controllo trazione).

Display centrale McLaren Track Telemetry

Configurazione

Aprire McLaren Track Telemetry e definire la sessione:

- Nome del guidatore
- Meteo
- Nome della pista
- Confronta con
- Numero di giri

Prima di iniziare la sessione, regolare la telecamera per la registrazione video premendo



Se la pista richiesta non è ancora stata salvata, dovrà essere creata nel sistema. Premere **Aggiungi nuova pista** e attenersi alle istruzioni visualizzate sullo schermo.

i **NOTA:** è possibile registrare sia corse su circuito sia cronoscalate.

Se la pista richiesta è stata salvata, la sessione può essere avviata immediatamente premendo **Avvia** e procedendo verso la pista.

Marcia (D)

Una volta iniziata la sessione, è possibile visualizzare i dati principali sia sul display pieghevole del guidatore sia sullo schermo infotainment centrale.

Con il display pieghevole del guidatore in Modalità schermo intero, utilizzare la leva sinistra per modificare il contenuto del display.

Tempi sul giro (corrente, precedente, di riferimento)



Velocità massima (velocità attuale, velocità massima sul giro, ecc.)



Display centrale McLaren Track Telemetry

Mappa della pista (vista 2D/3D della pista davanti al veicolo)



Con il display pieghevole del guidatore in Modalità schermo ridotto, i tempi parziali e il delta verranno visualizzati al completamento di ogni settore e di ogni giro.

Sullo schermo schermo infotainment centrale, utilizzare le schede per cambiare tra le seguenti opzioni:

Tabella dei tempi sul giro

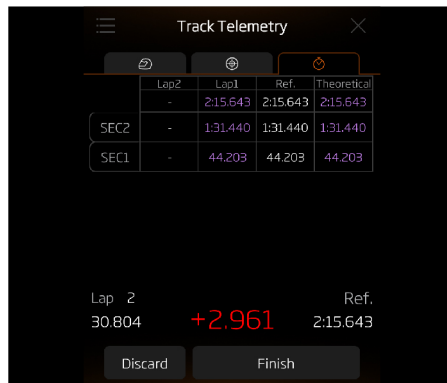

Mappa G e posizione pedale

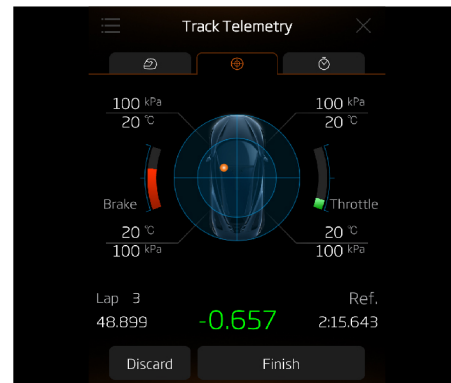

Display centrale McLaren Track Telemetry

Grafico del feed di dati selezionato

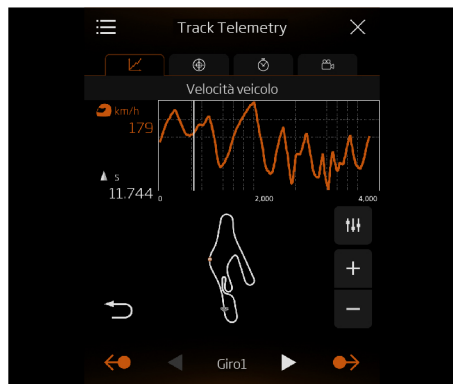

Conclusione della sessione

Premere Fine per completare la sessione.

Analisi dei dati

- i** NOTA: McLaren Track Telemetry dispone di potenti strumenti per l'analisi. Per ottenere strumenti più potenti e flessibili, utilizzare un'applicazione separata (disponibile per Mac, PC e iPad).
- i** NOTA: per scaricare l'applicazione separata, fare riferimento a: <http://cars.mclaren.com/ownership/track-telemetry>

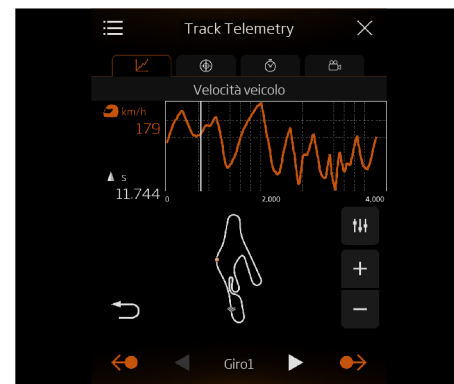



Per aprire una sessione per analisi:

Display centrale McLaren Track Telemetry



1. Per aprire l'analisi, premere 
2. Scegliere una pista e una sessione.
3. Utilizzare le schede e i comandi per esaminare i dati e i filmati.

Per navigare all'interno di una sessione:

1. Per scegliere un giro specifico, premere sul numero di giro e selezionarne uno nuovo.
2. Per scorrere all'interno di un giro, premere la parte corrispondente della pista oppure premere  o  per spostarsi in avanti o indietro all'interno del giro.



Importazione dei dati di telemetria

 **NOTA:** è possibile condividere piste e sessioni con altri veicoli.

1. Inserire una memoria USB in una delle porte USB del veicolo.
2. Per aprire l'analisi, premere 
3. Premere  per importare i dati dalla memoria USB.

Esportazione dei dati di telemetria

 **NOTA:** è possibile condividere piste e sessioni con altri veicoli.

1. Inserire una memoria USB in una delle porte USB del veicolo.
2. Per aprire l'analisi, premere 
3. Selezionare la sessione da esportare e premere .

Display centrale McLaren Track Telemetry

Modifica di una pista

Le piste salvate possono essere modificate utilizzando lo schermo infotainment centrale, premere  e selezionare la pista richiesta.

È possibile modificare i seguenti elementi:

- Nome della pista
- Posizione di partenza/arrivo
- Direzione pista
- Settori (numero e posizione)

Display centrale

Apriporta garage

Panoramica

- AVVERTENZA:** non utilizzare HomeLink® con telecomandi del garage sprovvisti della funzione di arresto di sicurezza e di cambio di direzione.
- AVVERTENZA:** non utilizzare HomeLink con telecomandi del garage costruiti prima dell'aprile del 1982.
- AVVERTENZA:** quando si programma HomeLink con un telecomando per garage o cancelli, accertarsi che nell'area non siano presenti persone od oggetti. Poiché il cancello o la porta del garage si attiva durante la programmazione, si potrebbe incorrere in danni o lesioni.

Il sistema di controllo wireless HomeLink® sostituisce fino a tre telecomandi. HomeLink è utilizzabile per attivare dispositivi come telecomandi per cancelli o garage, serrature di porte d'ingresso, sistemi di sicurezza e luci domestiche.

Programmazione

AVVERTENZA: durante il processo di programmazione di un telecomando per cancelli o garage, si consiglia di scollegare il dispositivo. In questo modo, si evitano possibili danni al telecomando del garage o del cancello derivanti dall'utilizzo continuato.

NOTA: si noti che le istruzioni fornite di seguito sono applicabili alla maggior parte dei dispositivi compatibili con HomeLink. Alcune applicazioni o sistemi compatibili con HomeLink richiedono istruzioni leggermente diverse; per informazioni sui dispositivi compatibili e per scaricare i video contenenti le istruzioni, visitare il sito Web all'indirizzo www.homelink.com.

NOTA: telecomandi per garage prodotti dopo il 1995 potrebbero essere dotati di protezione con rolling code. In tal caso, fare riferimento alle istruzioni del produttore.

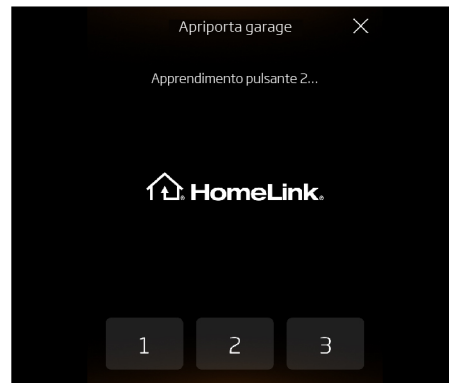

1. Premere il pulsante HomeLink che si desidera programmare: il messaggio "Pulsante di programmazione 1, 2 o 3" viene visualizzato sullo schermo infotainment centrale.
2. Posizionare il telecomando del garage a 2-8 cm di distanza dal faro sinistro.

Display centrale Apriporta garage

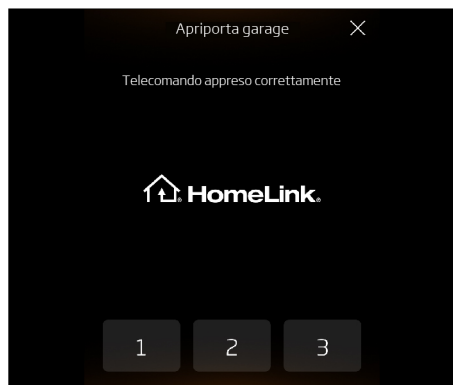

3. Tenere premuto il pulsante del telecomando del garage, il messaggio "Programmazione telecomando eseguita correttamente" viene visualizzato sullo schermo infotainment centrale e le luci esterne lampeggiano. Rilasciare il pulsante del telecomando del garage.

i **NOTA:** per alcuni sistemi di dispositivi remoti, l'operatore deve premere e rilasciare il telecomando del garage ogni 2-10 secondi durante la programmazione.

4. Premere il pulsante HomeLink programmato; se il dispositivo si attiva, la programmazione è completa; se il dispositivo non si attiva, continuare con le fasi da 5 a 7.
5. Individuare il pulsante di programmazione o pulsante "smart" sull'unità di controllo principale del motore, situata sul ricevitore del telecomando del garage. Fare riferimento al manuale del telecomando del garage per identificare il pulsante di programmazione o pulsante "smart".
6. Premere e rilasciare il pulsante di programmazione o pulsante "smart". Normalmente sono richiesti 30 secondi per avviare la fase 7.
7. Tornare al veicolo. Premere e rilasciare il pulsante HomeLink programmato ogni 2 secondi fino a cinque volte per attivare il dispositivo. Se il dispositivo si attiva, la programmazione è completa.

Cancellazione di tutti i programmi dei telecomandi per garage

Per cancellare tutti i programmi precedenti dei telecomandi per garage:

1. Nella schermata del telecomando del garage, premere  per visualizzare il menu delle impostazioni.
2. Premere "Cancella tutti i programmi dei pulsanti".
3. Le precedenti impostazioni di tutti e tre i pulsanti sono ora cancellate.

HomeLink® e l'icona con la casa HomeLink® sono marchi registrati di Gentex Corporation.

Display centrale Riconoscimento vocale

Panoramica



Per utilizzare la funzione di riconoscimento vocale, il telefono deve essere abbinato e collegato al MIS; vedere Abbinamento dispositivo, pagina 4.28 e Collegamento del telefono, pagina 4.29.

Premere il pulsante sull'estremità della leva di comando sinistra per attivare la funzione di riconoscimento vocale del dispositivo collegato.

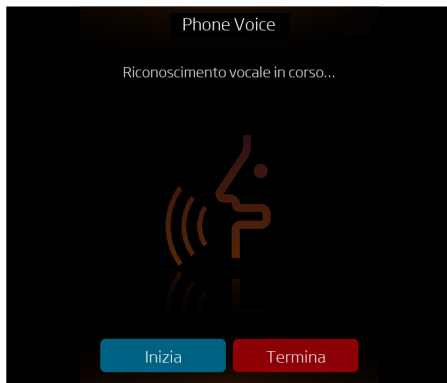

i NOTA: La funzionalità dell'opzione di riconoscimento vocale dipende dal dispositivo collegato tramite Bluetooth®.

McLaren 

Comfort e convenienza

Finestrini.....5.02

Sicurezza.....	5.02
Apertura e chiusura.....	5.02

Climatizzatore.....5.04

Panoramica.....	5.04
Comandi.....	5.04
Modalità di funzionamento.....	5.05
Pulsante A/C (schermo).....	5.07
Disappannamento/sbrinamento.....	5.07
Controllo della temperatura.....	5.08
Modalità di ricircolo aria.....	5.09
Controllo della velocità dell'elettroventola.....	5.09
Impostazioni di distribuzione dell'aria.....	5.10
Sedili riscaldabili.....	5.11
Lunotto termico.....	5.11

Localizzazione del veicolo.....5.13

Panoramica.....	5.13
Schede di riconoscimento automatico del guidatore.....	5.13
Tastierino a codice (solo per il Belgio).....	5.14
In caso di furto.....	5.14
Disattivazione del sistema di localizzazione.....	5.15
VTC (Vehicle Tracking Centre, centro localizzazione veicolo).....	5.15
Falsi allarmi.....	5.16
Linea di condotta per i falsi allarmi.....	5.16

Caratteristiche interni.....5.17

Illuminazione interna.....	5.17
Illuminazione accesso.....	5.18

Illuminazione uscita.....	5.18
Tetto elettrocromico.....	5.18
Vani portaoggetti.....	5.19
Portabicchieri.....	5.21
Documentazione proprietario.....	5.22
Alette parasole.....	5.22
Prese di alimentazione accessori.....	5.23
Prese USB.....	5.24

Comfort e convenienza

Finestrini

Sicurezza

⚠ AVVERTENZA: accertarsi che nessuno possa rimanere intrappolato quando si aprono o chiudono i finestrini. Non poggiare alcuna parte del corpo sul finestrino. Si incorre nel rischio di rimanere incastrati a causa del movimento del finestrino; in tal caso, arrestarlo.

Apertura e chiusura

⚠ AVVERTENZA: la chiave elettronica consente di accendere il motore e di attivare altre funzioni del veicolo. Portare il portachiavi con sé ogni volta che si lascia il veicolo incustodito, per evitare l'azionamento involontario dei finestrini, che potrebbe causare infortuni.

Gli interruttori di entrambi i finestrini si trovano sulla consolle sulla portiera lato guidatore. Un interruttore del finestrino del passeggero si trova sulla consolle sulla portiera lato passeggero.



1. Interruttore del finestrino lato guidatore.
2. Interruttore del finestrino lato passeggero.

Premere l'interruttore (1) o (2). Il finestrino si apre finché l'interruttore rimane premuto.

Tirare l'interruttore (1) o (2). Il finestrino si chiude finché l'interruttore rimane premuto.

Per aprire o chiudere completamente un finestrino, premere o tirare l'interruttore (1) o (2) completamente, quindi rilasciarlo.

i **NOTA:** per arrestare l'apertura o la chiusura di un finestrino, premere o tirare l'apposito interruttore.

Comfort e convenienza

Finestrini

i **NOTA:** il comando dei finestrini non è disponibile se il veicolo è in modalità di riattivazione.

Reimpostazione finestrini

I finestrini devono essere reimpostati se si scollega o si scarica la batteria oppure se viene attivata la funzione anti-intrappolamento.

Accertarsi che entrambe le portiere siano chiuse e che l'accensione sia inserita.



Premere gli interruttori (1) e (2) verso il basso finché i finestrini non sono aperti e tenerli premuti in questa posizione per 5 secondi.

Tirare entrambi gli interruttori verso l'alto finché i finestrini non sono chiusi e mantenerli in questa posizione per 5 secondi.

I finestrini sono ora reimpostati.

Se il problema non si risolve in questa maniera, rivolgersi immediatamente al rivenditore McLaren.

Protezione anti-intrappolamento

⚠ AVVERTENZA: non lasciare bambini incustoditi all'interno del veicolo; se il finestrino si muove, potrebbero subire lesioni.

La protezione anti-intrappolamento arresta la chiusura dei finestrini in caso venga rilevata un'ostruzione o una resistenza.

Se scatta la protezione anti-intrappolamento, controllare il finestrino e la relativa apertura e rimuovere eventuali ostruzioni prima di azionare nuovamente i finestrini. In caso di attivazione della protezione anti-intrappolamento durante la chiusura della portiera, vedere Chiusura di una portiera, pagina 1.10.

Comfort e convenienza

Climatizzatore

Panoramica

L'impianto può essere azionato in modalità automatica oppure è possibile regolare le impostazioni manualmente.

Il filtro combinato riduce la quantità di polvere e inquinamento che entra nel veicolo.

⚠ AVVERTENZA: seguire le istruzioni consigliate per il riscaldamento o il raffreddamento. Se i finestrini si appannano, potrebbe non essere possibile vedere le condizioni della strada e del traffico e si potrebbe causare un incidente.

i NOTA: il funzionamento del sistema di climatizzazione è più efficace se si tengono le portiere e i finestrini chiusi. Tuttavia, se il veicolo ha stazionato in un ambiente caldo per molto tempo, ventilare aprendo leggermente i finestrini.

i NOTA: il sensore di temperatura aria interna si trova tra il volante e la console centrale. Non ostruire il flusso dell'aria verso tale sensore o le prestazioni del sistema di climatizzazione si ridurranno.

i NOTA: quando si disinscrive l'accensione, il veicolo memorizza le impostazioni correnti del sistema di climatizzazione.

Comandi



Il sistema di climatizzazione viene azionato tramite lo schermo infotainment centrale. Premere il pulsante per attivare la schermata di comando del climatizzatore.

Comfort e convenienza

Climatizzatore

Comandi del climatizzatore

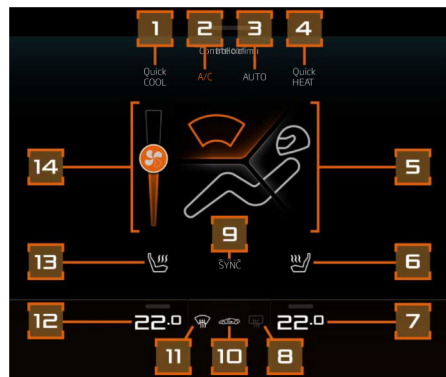

1. Pulsante Raffreddamento rapido
2. Pulsante aria condizionata (C/A)
3. Pulsante AUTO
4. Pulsante Riscaldamento rapido
5. Pulsanti di distribuzione dell'aria
6. Pulsante di riscaldamento del sedile - lato destro
7. Controllo della temperatura - lato destro
8. Lunotto termico/specchietti
9. Pulsante SINC

10. Pulsante di ricircolo dell'aria
11. Pulsante di disappannamento
12. Controllo della temperatura - lato sinistro
13. Pulsante di riscaldamento del sedile - lato sinistro
14. Controllo della velocità dell'elettroventola

i NOTA: alcune delle funzioni e icone del McLaren Infotainment System (MIS) potrebbero essere presenti ma non abilitate, a seconda delle opzioni selezionate per il veicolo specifico.

Modalità di funzionamento

Modalità automatica

In modalità automatica, il sistema di climatizzazione mantiene la temperatura interna impostata tramite l'associazione di diverse velocità dell'elettroventola, ricircolo dell'aria e distribuzione dell'aria.

Il pannello di controllo utilizza diversi colori per indicare gli stati operativi:

- Il colore ambra indica lo stato acceso.
- Il colore bianco indica lo stato spento ma disponibile per l'uso.
- Il colore grigio indica la non disponibilità all'uso.

Per attivare la modalità automatica, toccare il pulsante AUTO.

La spia sul pulsante si accende e la distribuzione dell'aria, la temperatura e la velocità dell'elettroventola vengono regolate automaticamente su entrambi i lati del veicolo.

Comfort e convenienza

Climatizzatore

In modalità AUTO, non è necessario regolare la velocità dell'elettroventola o la distribuzione dell'aria; il sistema aziona qualsiasi comando necessario a mantenere la temperatura impostata.

Se si desidera modificare la distribuzione dell'aria del sistema di climatizzazione, premere il rispettivo pulsante. In questo modo il sistema passa alla modalità di ventola AUTO

Questa viene indicata dal colore del cursore della velocità dell'elettroventola. La barra è di colore grigio e il cursore si muove da solo quando è impostato il comando automatico dell'elettroventola. Il sistema continua a controllare la velocità dell'elettroventola per mantenere la temperatura impostata.

Se durante il funzionamento in modalità AUTO la velocità dell'elettroventola viene regolata, per impostazione predefinita viene selezionata la modalità manuale. Se viene quindi premuto il pulsante AUTO, viene nuovamente attivata la modalità automatica.

Se necessario, le impostazioni del sistema possono essere regolate manualmente; vedere Modalità manuale, pagina 5.06.

Modalità manuale

Per regolare la temperatura dell'aria, vedere Controllo della temperatura, pagina 5.08.

Per regolare manualmente la velocità dell'elettroventola; vedere Controllo della velocità dell'elettroventola, pagina 5.09.

Modalità SINC

La modalità SINC consente di riportare automaticamente le impostazioni della temperatura dell'aria del guidatore su quelle del passeggero.

Toccandolo, il pulsante SINC a schermo si illumina e le impostazioni della temperatura dell'aria del guidatore vengono implementate anche per il lato passeggero.

Il guidatore può disattivare la modalità SINC in qualsiasi momento premendo una sola volta il pulsante SINC. Il pulsante SINC sullo schermo scompare.

Evacuazione calda

La funzione Evacuazione calda può essere attivata dal menu delle impostazioni del veicolo. Vedere Evacuazione calda, pagina 4.18.



i **NOTA:** Se viene aperta una portiera con la funzione Evacuazione calda attiva, questa verrà interrotta.

Tenere premuto il pulsante di sblocco sulla chiave elettronica per 2 secondi, la funzione Evacuazione calda verrà attivata se impostata su ON dal menu delle impostazioni del veicolo.

Le seguenti funzioni sono attive quando è inserita l'opzione Evacuazione calda:

- Controllo clima - velocità elettroventola al massimo per 30 secondi
- Controllo clima - temperatura impostata su bassa per 30 secondi

Comfort e convenienza Climatizzatore

- Abbassamento finestrini

Pulsante A/C (schermo)

L'impianto A/C migliora il raffreddamento e la deumidificazione dell'aria e viene utilizzato per le modalità di raffreddamento e sbrinamento massimi.

Utilizzare il pulsante AC sullo schermo come interruttore ON/OFF.

Disappannamento/sbrinamento

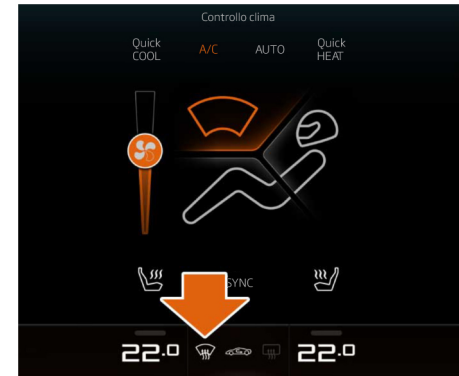

Toccare il pulsante della funzione di disappannamento per attivare la schermata funzione di disappannamento. Il pulsante si illumina e viene visualizzata un'icona nella parte superiore dello schermo per indicare che la funzione è attiva. L'aria condizionata si accende se spenta in precedenza e il ventilatore funzionerà alla massima velocità con temperatura dell'aria impostata su "HI".

Comfort e convenienza Climatizzatore



i NOTA: è possibile ridurre manualmente la velocità dell'elettroventola, vedere Controllo della velocità dell'elettroventola, pagina 5.09.

i NOTA: il ricircolo dell'aria viene disattivato quando si seleziona la modalità di disappannamento.

Toccare nuovamente il pulsante di disappannamento per uscire dalla relativa modalità. L'icona sul pulsante si spegne e la temperatura dell'aria e la velocità dell'elettroventola vengono ripristinate ai valori iniziali.

Controllo della temperatura



Toccare il pulsante  per aumentare la temperatura o il pulsante  per diminuirla. In alternativa, toccare il cursore di controllo della temperatura e trascinarlo sull'impostazione desiderata. Per chiudere il cursore di comando temperatura toccare il pulsante .

i NOTA: è possibile regolare la temperatura con incrementi di 0,5 °C da 16 °C a 28 °C. McLaren consiglia di impostare la temperatura a 22 °C.

 Per impostare la temperatura al valore massimo, premere il pulsante fino a quando non viene visualizzato "Alta". In modalità AUTO, il sistema di climatizzazione regola la temperatura dell'aria sull'impostazione più alta, la velocità dell'elettroventola viene impostata al massimo e l'aria viene orientata verso il vano piedi.

 Per impostare la temperatura al valore minimo, premere il pulsante fino a quando non viene visualizzato "Bassa". In modalità AUTO, il sistema di climatizzazione regola la temperatura dell'aria sull'impostazione più bassa, la velocità dell'elettroventola viene impostata al massimo e l'aria viene orientata verso le bocchette centrali.

La temperatura impostata viene visualizzata sul schermo infotainment centrale.

i NOTA: se si seleziona "Bassa", non è possibile spegnere l'aria condizionata.

Comfort e convenienza Climatizzatore

Modalità di ricircolo aria

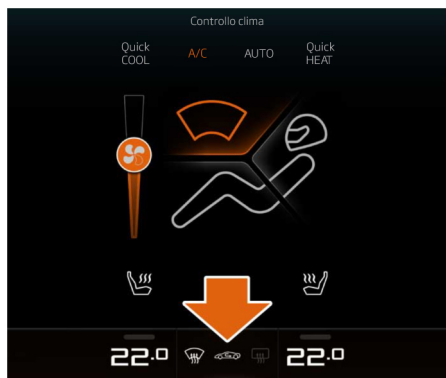

Selezionare la modalità di ricircolo aria quando si avvertono odori poco gradevoli o se fumi penetrano nel veicolo. L'ingresso di aria dall'esterno nell'abitacolo non è consentito.

AVVERTENZA: attivare la modalità di ricircolo aria per alcuni istanti se le temperature esterne sono basse. Tenere presente che i finestrini si potrebbero appannare riducendo la visibilità. Di conseguenza, ci si potrebbe distrarre dalle condizioni della strada e del traffico e causare un incidente.

NOTA: attivare l'aria condizionata per prevenire l'appannamento dei finestrini.

Per attivare il ricircolo dell'aria premere il relativo pulsante. Il pulsante si accende. Per disattivare il ricircolo dell'aria premere nuovamente il pulsante, che si spegne di conseguenza.

Controllo della velocità dell'elettroventola



NOTA: quando si avvia il motore, la velocità dell'elettroventola è limitata e l'aria viene orientata verso il parabrezza finché il motore non si riscalda.

NOTA: quando viene riavviato il motore già caldo, l'elettroventola può funzionare a bassa velocità. Ciò rimuove l'aria calda dalle bocchette e la velocità dell'elettroventola aumenta fino a raggiungere l'impostazione desiderata.

Comfort e convenienza

Climatizzatore

Toccare il pulsante + per aumentare la velocità dell'elettroventola o il pulsante - per diminuirla. In alternativa, toccare l'icona della ventola e trascinarla sull'impostazione desiderata.

In modalità automatica, regolando la velocità dell'elettroventola il pulsante AUTO scompare.

Premere il pulsante AUTO per tornare alla modalità automatica.

Impostazioni di distribuzione dell'aria

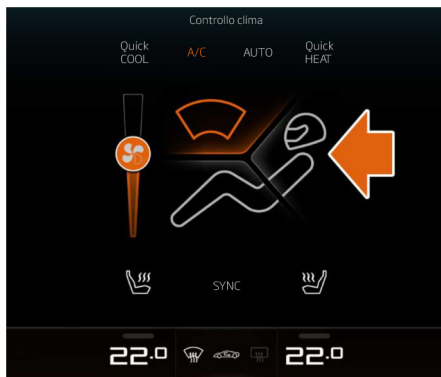

La distribuzione dell'aria può essere impostata tramite i comandi di distribuzione dell'aria.

Premere l'area superiore dello schermo per dirigere l'aria verso il parabrezza, premere l'area centrale dello schermo per dirigere l'aria verso le bocchette centrali e premere l'area inferiore dello schermo per dirigere l'aria verso le bocchette del vano piedi.

È possibile selezionare in qualunque momento tutte e tre le aree, una combinazione di due o una singola area.

Premendo l'area dello schermo di distribuzione dell'aria, l'icona dello schermo si illumina.

Bocchette sul cruscotto



Ruotare la presa d'aria di un quarto di giro verso qualsiasi direzione finché non si apre o non si chiude.

Preso d'aria cruscotto centrale

La presa d'aria cruscotto centrale si apre e si chiude spingendo l'aletta centrale.

Comfort e convenienza

Climatizzatore

Sedili riscaldabili

AVVERTENZA: per evitare il rischio di lesioni, monitorare costantemente la temperatura del sedile.

AVVERTENZA: al raggiungimento della temperatura ottimale in base al livello selezionato, i sedili riscaldabili non si spegneranno automaticamente. Assicurarsi di spegnere l'interruttore della funzione di riscaldamento dei sedili una volta raggiunto il livello di riscaldamento/ periodo di riscaldamento desiderato.



Toccare una volta il pulsante per attivare il riscaldamento del sedile alla temperatura bassa, sul pulsante si illumina una barretta. Toccare nuovamente il pulsante per passare all'impostazione di temperatura media, sul pulsante si illuminano due barrette. Toccare nuovamente il pulsante per passare all'impostazione di temperatura alta, sul pulsante si illuminano tre barrette.

Per disattivare il riscaldamento premere nuovamente il relativo pulsante, l'icona si spegne.

Il riscaldamento del sedile rimane in funzione finché non viene disattivato.

i **NOTA:** la funzione di riscaldamento del sedile è disponibile solo quando il motore è in funzione. Se il riscaldamento del sedile non è disponibile, il pulsante è visualizzato in grigio.

i **NOTA:** il riscaldamento del sedile viene disattivato automaticamente quando il motore viene arrestato dal sistema Eco Start/Stop, ma viene riattivato al riavvio del motore. Vedere Sistema Eco Start/Stop, pagina 2.12.

Lunotto termico

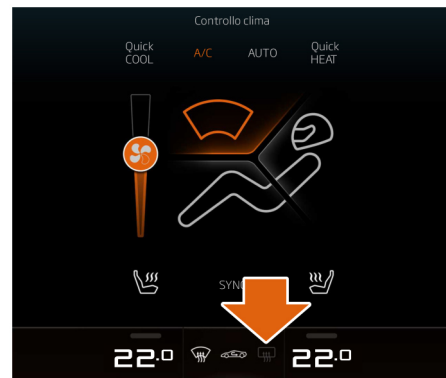

AVVERTENZA: rimuovere dai finestrini e dagli specchietti eventuale ghiaccio o neve accumulati prima di partire. La visibilità ridotta potrebbe compromettere la sicurezza propria e altrui.

Toccare il pulsante per riscaldare il lunotto e gli specchietti esterni. L'icona sul pulsante si accende. Per disattivare il riscaldamento premere nuovamente il relativo pulsante, l'icona si spegne.

Comfort e convenienza

Climatizzatore

Il lunotto termico e gli specchietti esterni riscaldati vengono disattivati automaticamente dopo un determinato intervallo di tempo, a seconda della temperatura dell'aria esterna.

Comfort e convenienza

Localizzazione del veicolo

Panoramica

Questa sezione fornisce una panoramica del servizio di localizzazione del veicolo. Per ulteriori chiarimenti, contattare l'assistenza clienti per la localizzazione del veicolo.

Il sistema di localizzazione è un servizio in abbonamento che consente di localizzare i movimenti del veicolo in caso di furto, tentativi di sabotaggio, ingresso non autorizzato nel veicolo o manomissione dell'antenna GPS.

In base alle specifiche di mercato, vengono fornite due schede di riconoscimento automatico del conducente univoche o due tastierini a codice di localizzazione del veicolo.

i **NOTA:** ogni guidatore deve portare con sé una scheda di riconoscimento automatico del conducente quando guida il veicolo. se fornito, il tastierino a codice deve essere usato per immettere un codice ogni volta che si guida il veicolo.

Schede di riconoscimento automatico del guidatore

Quando si disinserisce l'accensione, il sistema di localizzazione del veicolo si attiva automaticamente. Se successivamente il veicolo viene spostato (sollevato, trainato, guidato) e la scheda di riconoscimento automatico del conducente non si trova all'interno di esso, viene inviato immediatamente un segnale silenzioso al VTC (Vehicle Tracking Centre, centro localizzazione veicolo).

i **NOTA:** quando non si utilizza il veicolo, conservare la scheda di riconoscimento automatico del conducente lontano dalle chiavi per ridurre il rischio che venga rubata insieme ad esse. Non lasciare la scheda di riconoscimento automatico del conducente o il certificato di installazione del sistema di localizzazione nel veicolo.

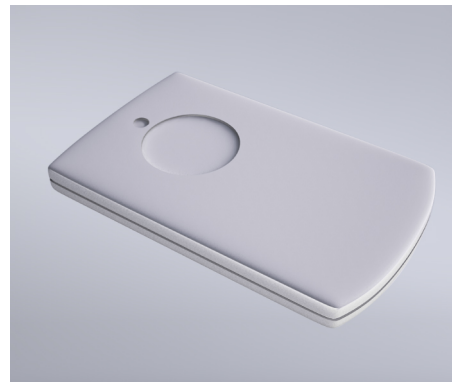

Comfort e convenienza

Localizzazione del veicolo

Tastierino a codice (solo per il Belgio)

Il tastierino a codice consente di immettere e trasmettere un codice al servizio di localizzazione veicoli per attivare il sistema di localizzazione.

Una volta ricevuto il codice sul proprio telefono cellulare, seguire la procedura descritta.

È necessario immettere tale codice ogni volta che si utilizza il veicolo.

Se si desidera aggiungere o rimuovere un tastierino a codice, rivolgersi al rivenditore McLaren.



NOTA: quando non si utilizza il veicolo, conservare il tastierino a codice lontano dalle chiavi elettroniche per ridurre il rischio che venga rubato insieme ad esse.

Non lasciare il tastierino a codice o il certificato di installazione del sistema di localizzazione nel veicolo.

Immissione di un codice



1. Premere il pulsante centrale; il LED inizia a lampeggiare.
2. Immettere il codice ricevuto sul proprio telefono cellulare e premere nuovamente il pulsante centrale.
3. Il lampeggiamento del LED si arresta dopo la convalida del codice.
4. Il tastierino di disattivazione viene ora disabilitato.



NOTA: È necessario immettere tale codice ogni volta che si utilizza il veicolo.

In caso di furto

1. Se il veicolo viene rubato, chiamare il centro di localizzazione veicoli del proprio paese, oppure
se il veicolo viene fornito con una scheda di riconoscimento automatico del conducente e viene spostato senza di essa, il VTC (Vehicle Tracking Centre, centro localizzazione veicolo) inizialmente invia un messaggio di testo per verificare il movimento del veicolo. Inoltre, il VTC cerca di contattare il cliente utilizzando i numeri telefonici forniti al momento in cui è stato ritirato il veicolo.
2. Il VTC non contatta la polizia prima di aver parlato con il cliente. Una volta accertato il furto, viene avviata la procedura di recupero del veicolo.
3. Il VTC chiederà al cliente di contattare la polizia per denunciare il furto e successivamente di comunicare il numero di pratica da loro fornito. La ricezione di una segnalazione non comporta la conferma del furto; per verificare il furto la polizia deve prima parlare con il cliente o con chi è in possesso della chiave.

Comfort e convenienza

Localizzazione del veicolo

Se il furto avviene all'estero, il VTC contatterà la polizia del proprio paese per ottenere il numero di pratica.

4. Il VTC si metterà in contatto con la polizia locale per il recupero del veicolo.

Per evitare ulteriori spostamenti del veicolo successivamente al furto, il servizio di localizzazione veicolo, su istruzioni della polizia, potrebbe impedire momentaneamente il riavvio del motore del veicolo (funzione disponibile a seconda del mercato).

5. Quando la polizia accerta il furto del veicolo, concorderà con il cliente le modalità di recupero del veicolo. La polizia potrebbe decidere di portare il veicolo in un luogo sicuro per ulteriori accertamenti.

Al cliente potrebbero essere addebitati alcuni costi di recupero o deposito.

Disattivazione del sistema di localizzazione

In alcuni casi, il cliente potrebbe desiderare di disattivare il sistema di localizzazione per periodi di tempo specifici.

Ad esempio, quando ci si reca dal rivenditore McLaren o se la vettura viene trasportata mediante un rimorchio, treno o traghetto.

È possibile contattare il VTC e avvisare che si desidera che il sistema venga impostato in modalità "Trasporto" o "Garage".

L'operatore chiederà il momento esatto in cui dovrà avvenire l'implementazione e la durata. Ciò garantisce la disattivazione del sistema per il tempo minimo necessario.

VTC (Vehicle Tracking Centre, centro localizzazione veicolo)

In caso di furto del veicolo, contattare il numero appropriato tra quelli elencati nella tabella.

Paese	Numero di telefono
Regno Unito	+44 333 222 0799
Germania	+49 621 878 889 193
Italia	+39 331 162 0847
Spagna	+34 911 750 541
Francia	+33 146 902 331
Svizzera	+41 848 123 457
Belgio	+32 27 523 907
Paesi Bassi	+31 882 020 927

I VTC sono operativi 24 ore su 24 tutti i giorni dell'anno (inclusi i giorni festivi).



NOTA: il costo delle chiamate viene calcolato in base alle tariffe nazionali.

Comfort e convenienza

Localizzazione del veicolo

Assistenza Clienti

Se, in qualsiasi momento, si desidera modificare i dettagli riportati nell'Accordo sul Sistema di localizzazione veicolo McLaren o se si vende il veicolo, è **NECESSARIO** contattare il proprio fornitore di servizi.

Per esempio, se:

- è stato cambiato il numero di telefono/cellulare;
- è stata cambiata la targa del proprio veicolo;
- si sta cambiando casa;
- si sta vendendo il veicolo;
- si desidera aggiungere o rimuovere un guidatore autorizzato.

Gli operatori del servizio di assistenza clienti per la localizzazione del veicolo possono essere contattati ai numeri:-

0844 239 0032 nel Regno Unito oppure +44 (0)161 924 5404 al di fuori dal Regno Unito. È possibile chiamare dalle 9:00 alle 17:00 (GMT), dal lunedì al venerdì.

Falsi allarmi

Per mantenere contenuti i costi del servizio di localizzazione veicoli, è necessario il supporto del cliente per ridurre al minimo il numero di falsi allarmi.

- i** **NOTA: accertarsi che la batteria del veicolo sia sempre completamente carica; una batteria scarica potrebbe causare un falso allarme. Anche una batteria scollegata potrebbe causare un falso allarme.**

Linea di condotta per i falsi allarmi

In seguito a una segnalazione, il VTC contatterà il cliente per confermare lo stato del veicolo. Se la segnalazione è un falso allarme, viene registrata nell'account personale; nel caso i falsi allarmi risultassero molto frequenti, verrà addebitato al cliente il pagamento di una penale.

Tutti i possessori della scheda di riconoscimento automatico del conducente dispongono di 5 falsi allarmi nell'arco di 12 mesi.

- i** **NOTA: per evitare segnalazioni non necessarie, contattare il VTC per indicare i potenziali falsi allarmi.**

Comfort e convenienza

Caratteristiche interni

Illuminazione interna

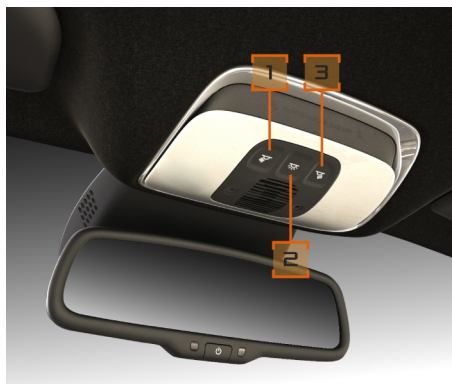

1. Touch pad di accensione/spegnimento/illuminazione graduale luce di lettura lato sinistro
2. Touch pad di accensione/spegnimento illuminazione interna
3. Touch pad di accensione/spegnimento/illuminazione graduale luce di lettura lato destro

Per l'illuminazione interna totale, premere velocemente il touchpad (2).

i **NOTA:** quando si lascia incustodito il veicolo, accertarsi che l'illuminazione interna sia spenta.

Per spegnere l'illuminazione interna, premere nuovamente il touchpad (2).

Luci di lettura

Per accendere la luce di cortesia desiderata, premere i touchpad (1) o (3).

Per l'illuminazione graduale della luce di cortesia, tenere premuto il touchpad (1) o (3) finché non si raggiunge l'illuminazione desiderata.

Per spegnere la luce di cortesia, premere nuovamente i rispettivi touchpad (1) o (3).

Illuminazione interna

Gli interni della McLaren si accendono nelle seguenti aree:

- i vani piedi del guidatore e del passeggero, quando si apre una portiera;
- la console centrale (illuminata da una luce che si trova nel pannello luci padiglione), se l'accensione è inserita;
- le maniglie interne delle portiere, se l'accensione è inserita.

La luce di cortesia si spegne 60 secondi dopo la chiusura delle portiere o quando si inserisce l'accensione.

Quando si apre il vano bagagliaio, si accende la relativa luce.

Illuminazione ambiente

È possibile regolare il colore e l'intensità dell'illuminazione ambiente utilizzando il menu delle impostazioni del McLaren Infotainment System (MIS). Vedere Impostazioni illuminazione, pagina 4.17.

Comfort e convenienza

Caratteristiche interni

Illuminazione accesso

L'illuminazione accesso aumenta la visibilità e la sicurezza quando si entra nel veicolo.

Quando si sblocca il veicolo, i fari e le luci di posizione posteriori si accendono per un periodo di tempo o finché non si inserisce l'accensione.

Per impostare la durata dell'illuminazione accesso, vedere Impostazioni illuminazione, pagina 4.17.

Illuminazione uscita

L'illuminazione uscita aumenta la visibilità e la sicurezza quando si esce dal veicolo accendendo i fari e le luci di posizione posteriori per un periodo di tempo.

Per impostare la durata dell'illuminazione uscita, vedere Impostazioni illuminazione, pagina 4.17.

L'illuminazione uscita può inoltre essere attivata manualmente portando verso di sé la leva degli indicatori di direzione temporaneamente per tre volte. Il veicolo si deve trovare in modalità di riattivazione con l'accensione disinserita.

Ogni azionamento aggiuntivo della leva degli indicatori di direzione con l'illuminazione uscita attivata, ne prolunga la durata di 15 secondi.

Dopo essere usciti dal veicolo e averlo chiuso e una volta trascorso il tempo di funzionamento impostato, l'illuminazione per l'uscita si spegne e la funzione non è più disponibile, a meno che non venga attivata sul McLaren Infotainment System (MIS) o manualmente tramite la leva degli indicatori di direzione.

Tetto elettrocromico



L'interruttore del tetto elettrocromico si trova sul rivestimento del padiglione tetto, tra il conducente e il passeggero. Premere l'interruttore per attivare la funzione, il vetro diventa trasparente e l'interruttore si accende, a indicare che la funzione è attiva.

Quando l'accensione è disinserita, la funzione si disattiva e il vetro si scurisce.

All'inserimento dell'accensione, il vetro torna allo stato precedentemente impostato.

Comfort e convenienza

Caratteristiche interni

i NOTA: durante il funzionamento del tetto, il vetro si disattiva (oscurato) quando il tetto è aperto. Torna allo stato precedente all'apertura del tetto, se questo viene successivamente chiuso, a condizione che l'accensione non sia stata disinserita.

Vani portaoggetti

Vano portaoggetti della console centrale - eccetto 765LT



Nella console centrale è presente un vano per riporre piccoli oggetti.

Premere il pulsante di rilascio sul lato inferiore dello sportello e sollevare per aprirlo. Per chiuderlo, spingere con decisione lo sportello verso il basso e assicurarsi che sia bloccato correttamente.

i NOTA: quando il veicolo è bloccato o la modalità valet è attiva, il vano portaoggetti è bloccato e il pulsante di rilascio è disattivato.

! AVVERTENZA: il vano portaoggetti deve essere chiuso quando vi sono oggetti al suo interno. Durante le frenate brusche, un cambio improvviso di direzione o in un incidente, gli oggetti potrebbero colpire i passeggeri causando lesioni.



Comfort e convenienza

Caratteristiche interni

Nel vano portaoggetti si trovano la presa USB e un ingresso audio ausiliario da 3,5 mm. Vedere Collegamento di un dispositivo esterno, pagina 4.37.

- i** NOTA: chiudere sempre il vano portaoggetti quando si lascia incustodito il veicolo; in caso contrario, il sensore di movimento interno (se in dotazione) non funzionerà.
- i** NOTA: l'area sotto i sedili non è stata progettata per depositarvi bagagli o oggetti personali.

Vano portaoggetti della console centrale - 765LT



Nella console centrale è presente un vano per riporre piccoli oggetti.

Nel vano portaoggetti si trovano la presa USB e un ingresso audio ausiliario da 3,5 mm. Vedere Collegamento di un dispositivo esterno, pagina 4.37.

- i** NOTA: l'area sotto i sedili non è stata progettata per depositarvi bagagli o oggetti personali.

Vani portaoggetti delle portiere - eccetto 765LT



In ciascuna portiera è presente un vano per riporre piccoli oggetti.

Per aprirlo, tirare il bordo anteriore dello sportello. Spingere nuovamente per chiuderlo.

- !** **AVVERTENZA:** il vano portaoggetti deve essere chiuso quando vi sono oggetti al suo interno. Durante le frenate brusche, un cambio improvviso di direzione o in un incidente, gli oggetti potrebbero colpire i passeggeri causando lesioni.

Comfort e convenienza

Caratteristiche interni

AVVERTENZA: il vano portaoggetti non deve essere aperto quando la portiera è aperta in quanto gli oggetti potrebbero cadere fuori.

NOTA: per evitare la caduta di oggetti, i vani portaoggetti delle portiere sono bloccati in posizione chiusa quando le portiere sono aperte. Non tentare di forzare l'apertura dei vani delle portiere quando sono bloccati.

Tasca portaoggetti del sedile

Sul bordo anteriore del sedile del guidatore è presente una tasca per riporre piccoli oggetti.

Stivaggio nel vano del bagagliaio posteriore

AVVERTENZA: oggetti di grandi dimensioni nella zona del bagagliaio posteriore possono oscurare la vista del guidatore e impedire l'uso dello specchio retrovisore.

AVVERTENZA: non trasportare oggetti non fissati nel bagagliaio posteriore. Durante le frenate brusche, un cambio improvviso di direzione o in un incidente, gli oggetti potrebbero colpire i passeggeri causando lesioni.

AVVERTENZA: McLaren declina ogni responsabilità per danni o lesioni causati dal movimento dei bagagli in caso di collisione, indipendentemente dall'utilizzo o meno di un prodotto McLaren per il fissaggio dei bagagli.

AVVERTENZA: Questo veicolo non è progettato per trasportare bagagli all'esterno del veicolo. McLaren declina ogni responsabilità per danni o lesioni causati da bagagli stivati all'esterno del veicolo.

AVVERTENZA: Non collocare alcun oggetto sulla finestra del motore (765LT) per evitare di danneggiarla.

Contattare il rivenditore McLaren per informazioni sui prodotti di fissaggio dei bagagli e sul loro corretto utilizzo.

Portabicchieri

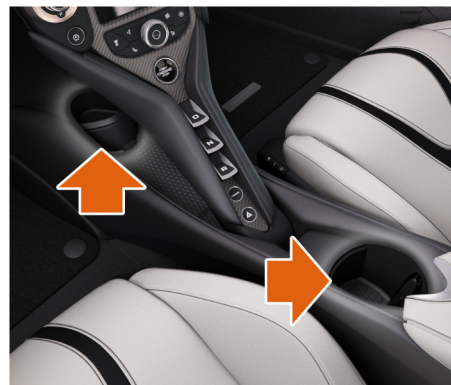

Durante un viaggio, utilizzare i portabicchieri per riporre in maniera sicura e comoda contenitori di bevande chiusi.

AVVERTENZA: consumare una bevanda mentre il veicolo è in movimento potrebbe distrarre il guidatore e causare un incidente.

AVVERTENZA: non collocare bevande calde nei portabicchieri con il veicolo in movimento. Infatti, potrebbero versarsi con conseguenti lesioni personali.

Comfort e convenienza

Caratteristiche interni

 **AVVERTENZA:** non utilizzare contenitori frangibili per le bevande (ad esempio, di vetro o porcellana). In caso di incidente, il guidatore potrebbe ferirsi.

 **NOTA:** i contenitori di bevande collocati nel portabicchieri devono essere sempre dotati di coperchio. Altrimenti, le bevande potrebbero versarsi danneggiando il veicolo, ad esempio i componenti elettronici o i coprisedili.

Documentazione proprietario

La McLaren è dotata dei seguenti documenti:

- Manuale di garanzia e assistenza - fornisce le informazioni su cosa fare o chi contattare in caso di problemi.
- Libretto del proprietario - fornisce informazioni sulle modalità di funzionamento della McLaren.



Il manuale di garanzia e assistenza può essere conservato in un apposito vano sotto il cruscotto sul lato passeggero.

Alette parasole



Abbassare le alette parasole per proteggere gli occhi dal sole intenso durante la guida.

Specchietti di cortesia

Far scorrere il pannello sulle alette parasole per aprire uno specchietto personale.

Comfort e convenienza

Caratteristiche interni

Prese di alimentazione accessori

Preso vano bagagliaio



La presa accessori situata nel vano del bagagliaio sopporta un carico nominale massimo di 20 A ed è l'unica che può essere utilizzata per collegare un caricabatteria originale McLaren.

i NOTA: quando il motore non è in funzione, non lasciare collegati alla presa dispositivi che assorbono corrente dal veicolo per periodi di tempo prolungati (ad eccezione di un caricabatteria originale McLaren). Ciò potrebbe provocare un eccessivo assorbimento di corrente dalla batteria.

i NOTA: non collegare il caricabatteria alla presa accessori interna.

Preso accessori interna da 12 V



La presa accessori interna da 12 V si trova accanto al portabicchieri anteriore della console centrale e sopporta un carico nominale massimo di 15 A.

Comfort e convenienza

Caratteristiche interni

Prese USB

Prese USB per dispositivi multimediali



Le prese USB per dispositivi multimediali si trovano all'interno del vano portaoggetti della console centrale.

Le due prese USB per dispositivi multimediali possono essere utilizzate per collegare unità di memoria USB, iPod e altri lettori MP3 compatibili.

Queste prese possono essere utilizzate anche per caricare telefoni cellulari o dispositivi multimediali compatibili.

i NOTA: La porta USB1 ha un'uscita elevata idonea alla ricarica dei dispositivi mobili.

McLaren 

Manutenzione della McLaren

Rifornimento dei fluidi.....	6.04	Illuminazione.....	6.29
Olio motore.....	6.04	Luci veicolo.....	6.29
Livello olio del cambio.....	6.07	Apertura e sblocco manuale.....	6.30
Liquido radiatore.....	6.07	Sblocco - batteria scarica.....	6.30
Fluido servosterzo.....	6.09	Avviamento del veicolo.....	6.31
Fluido freni.....	6.10	Apertura portiera dall'interno - batteria scarica.....	6.32
Lavacrystalli.....	6.12	Apertura vano bagagliaio - batteria scarica.....	6.32
Attrezzatura di emergenza.....	6.13	Sostituzione della batteria portachiavi.....	6.35
Attrezzatura di emergenza di sicurezza.....	6.13	Tergivetri e tergicristalli.....	6.36
Attrezzatura vano bagagliaio.....	6.13	Sostituzione delle spazzole tergovetri.....	6.36
Triangolo d'emergenza.....	6.13	Ruote e pneumatici.....	6.38
Kit di primo soccorso.....	6.14	Ruote e pneumatici.....	6.38
Spray ripara forature.....	6.14	Pneumatico sgonfio.....	6.43
Occhiello di traino.....	6.15	Cura del veicolo.....	6.45
Imbuto per carburante.....	6.15	Lavaggio della McLaren.....	6.45
Attrezzo di apertura della copertura per la manutenzione.....	6.15	Pulizia interni.....	6.46
Supporto chiave di rilascio manuale della portiera.....	6.16	Copertura protettiva.....	6.47
Estintore.....	6.16	Sollevamento del veicolo.....	6.48
Cura e manutenzione della batteria.....	6.17	Punti di sollevamento del veicolo.....	6.48
Sicurezza della batteria.....	6.17	Assistenza McLaren.....	6.49
Ricarica della batteria.....	6.17	Assistenza McLaren.....	6.49
Avviamento di emergenza con la batteria di un altro veicolo.....	6.18	Sostituzione batteria.....	6.49
Fusibili.....	6.21	In caso di guasto.....	6.49
Sostituzione fusibili.....	6.21	Traino di emergenza.....	6.50
Scatola portafusibili principale.....	6.21		
Scatola portafusibili secondaria.....	6.24		
Scatola portafusibili batteria.....	6.26		

Manutenzione della McLaren

Guida all'estero.....	6.51
Guida all'estero.....	6.51

Manutenzione della McLaren

Rifornimento dei fluidi

Olio motore

È normale che il motore consumi olio e la quantità consumata dipende da diversi fattori. Il consumo di olio potrebbe essere più elevato quando il veicolo è nuovo o se si guida frequentemente a un regime motore elevato.

È importante rispettare gli intervalli prescritti per la sostituzione di olio e filtro e controllare periodicamente il livello dell'olio tra un intervallo e l'altro.

È possibile stimare il consumo di olio dopo che il veicolo è stato guidato per diverse migliaia di chilometri.

i **NOTA:** gli additivi lubrificanti potrebbero danneggiare il motore o il cambio. I danni causati da tali additivi non sono coperti dalla garanzia del veicolo. Per ulteriori informazioni, rivolgersi al rivenditore McLaren.

i **NOTA:** la spia della pressione dell'olio non è in indicatore del livello dell'olio.

Controllo dell'olio motore

1. Verificare che le seguenti condizioni siano soddisfatte:
 - Il veicolo sia fermo e in piano.

- Sia selezionato il folle e il pedale del freno sia premuto (utilizzare il piede sinistro).

i **NOTA:** il pedale del freno deve essere premuto per l'intera durata del controllo livello dell'olio.



2. Il livello viene visualizzato nella sezione "Info veicolo" sul display pieghevole del guidatore; vedere Stato olio, pagina 3.08.
3. Avviare il motore e mantenere il regime motore a 2.000 giri/min per 120 secondi. Consentire all'olio motore di raggiungere una temperatura di 90 °C.

i **NOTA:** l'acceleratore può essere premuto a fondo in quanto il regime motore viene limitato elettronicamente a 2.000 giri/min.

4. Quando il timer ha raggiunto lo "0", il livello dell'olio viene visualizzato sul display pieghevole del guidatore insieme a una descrizione.

i **NOTA:** la linea sul display indica il livello massimo dell'olio per 19 secondi dalla lettura dell'olio.



Manutenzione della McLaren Rifornimento dei fluidi

5. Se l'olio motore si trova al di sotto del livello previsto, rabboccare attenendosi alla procedura riportata di seguito.

i **NOTA:** dopo aver completato il controllo del livello dell'olio e aver ottenuto un valore, non continuare il test del sistema. Ciò potrebbe determinare l'aerazione dell'olio e restituire un valore falso. Per terminare il controllo di livello dell'olio, rilasciare il pedale dell'acceleratore e ritornare al menu Info veicolo spostando all'indietro la leva di comando del menu.

Rabbocco dell'olio motore

! **AVVERTENZA:** sussiste il rischio di lesioni se la copertura per la manutenzione è smontata, anche a motore spento. I componenti del motore si surriscaldano notevolmente e potrebbero causare gravi ustioni. La tensione del sistema di accensione del motore è elevata. Non toccare i componenti del sistema di accensione, le bobine di accensione, il cablaggio dell'iniezione (collegamenti candele).

1. Smontare la copertura per la manutenzione. Vedere Copertura per la manutenzione - 720S e 765LT Coupé, pagina 1.11. Vedere Coperture per la manutenzione - 720S e 765LT Spider, pagina 1.13.



2. Svitare il tappo del bocchettone di rifornimento dell'olio motore.
3. Rabboccare l'olio motore nella corretta quantità. Fare riferimento a Quantità di rabbocco, pagina 6.06.

4. Controllare il display pieghevole del guidatore per accertarsi che il livello sia corretto.

i **NOTA:** se inavvertitamente il motore è stato rifornito eccessivamente, far rimuovere l'olio in eccesso presso un rivenditore McLaren. Il motore o il convertitore catalitico potrebbero danneggiarsi.

5. Inserire di nuovo il tappo del bocchettone di rifornimento dell'olio motore.

🌿 **NOTA SULL'AMBIENTE:** durante il rifornimento, prestare attenzione a non versare l'olio; l'olio non deve venire a contatto con il terreno o con i corsi d'acqua.

i **NOTA:** verificare che il tappo del serbatoio dell'olio sia stato riposizionato correttamente.

6. Montare la copertura per la manutenzione. Vedere Copertura per la manutenzione - 720S e 765LT Coupé, pagina 1.11. Vedere Coperture per la manutenzione - 720S e 765LT Spider, pagina 1.13.

Manutenzione della McLaren Rifornimento dei fluidi

Quantità di rabbocco

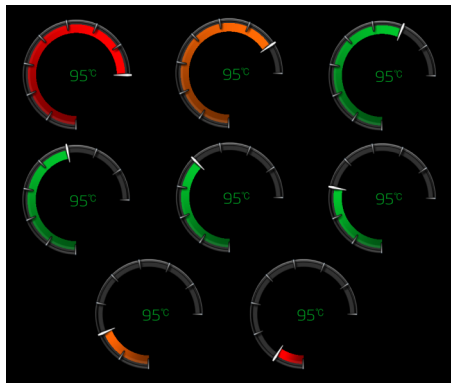

A seconda dello stato dell'olio visualizzato sul display pieghevole del guidatore, aggiungere la quantità di olio necessaria come indicato nella seguente tabella, quindi controllare nuovamente il livello dell'olio motore.

Segmenti sul display	Quantità di olio richiesta
1 barra - rossa - livello scarso	0,90 litri
2 barre - ambra - livello min.	0,70 litri
3 barre - verdi - OK	0 litri
4 barre - verdi - OK	0 litri
5 barre - verdi - OK	0 litri
6 barre - verdi - OK	0 litri
7 barre - ambra - livello max.	0 litri
8 barre - rosse - livello eccessivo	Rivolgersi al rivenditore McLaren

Temperatura olio

Se la temperatura dell'olio è troppo alta, viene visualizzato un avviso sul display pieghevole del guidatore. Ridurre la velocità e il regime motore del veicolo finché il messaggio di avviso non si spegne.

Manutenzione della McLaren

Rifornimento dei fluidi

Livello olio del cambio

Se si verificano una perdita d'olio o problemi al cambio, far controllare quest'ultimo dal proprio rivenditore McLaren.

i **NOTA:** gli intervalli di manutenzione dell'olio del cambio e della frizione sono basati sul chilometraggio. Questo tipo di intervento può essere eseguito esclusivamente dal rivenditore McLaren.

Liquido radiatore

Il liquido del radiatore è una miscela di acqua e inibitore antigelo/corrosione. Controllare il liquido del radiatore solamente quando il veicolo è posizionato su una superficie piana e il motore si è raffreddato.

Rabbocco del liquido del radiatore - 720S e 765LT Coupé

⚠ **AVVERTENZA:** sussiste il rischio di lesioni se la copertura per la manutenzione è smontata, anche a motore spento. I componenti del motore si surriscaldano notevolmente e potrebbero causare gravi ustioni. La tensione del sistema di accensione del motore è elevata. **Non toccare i componenti del sistema di accensione, le bobine di accensione, il cablaggio dell'iniezione (collegamenti candele).**

1. Smontare la copertura per la manutenzione. Vedere Copertura per la manutenzione - 720S e 765LT Coupé, pagina 1.11.

2. Svitare lentamente il tappo di mezzo giro in senso antiorario per far sfiatare la pressione in eccesso.
3. Svitare il tappo completamente e rimuoverlo.

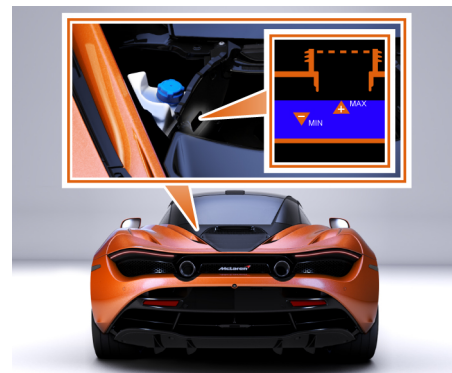

4. Il livello del liquido radiatore è corretto quando si trova sulla tacca +.
5. Se necessario, rabboccare il liquido del radiatore. Vedere Liquido radiatore, pagina 7.15.
6. Inserire di nuovo il tappo ruotandolo in senso orario fino alla completa chiusura.

Manutenzione della McLaren Rifornimento dei fluidi

7. Montare la copertura per la manutenzione.
Vedere Copertura per la manutenzione - 720S e 765LT Coupé, pagina 1.11.

Rabbocco del liquido del radiatore - 720S e 765LT Spider

⚠ AVVERTENZA: sussiste il rischio di lesioni se le coperture per la manutenzione vengono smontate, anche a motore spento. I componenti del motore si surriscaldano notevolmente e potrebbero causare gravi ustioni. La tensione del sistema di accensione del motore è elevata. **Non toccare i componenti del sistema di accensione, le bobine di accensione, il cablaggio dell'iniezione (collegamenti candele).**

1. Smontare le coperture per la manutenzione.
Vedere Coperture per la manutenzione - 720S e 765LT Spider, pagina 1.13.
2. Prendere l'attrezzo di rilascio della copertura per la manutenzione dal kit dell'attrezzo.

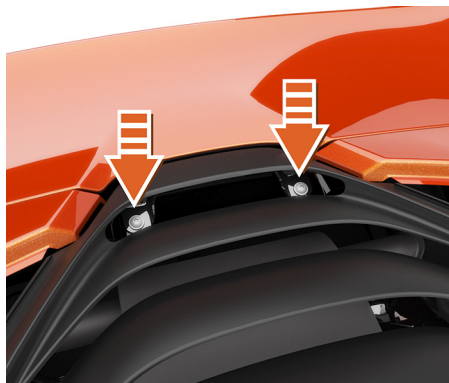

3. Utilizzando l'attrezzo di apertura della copertura per la manutenzione, ruotare i due fissaggi di 90° in senso antiorario per rilasciare la parte posteriore della griglia del cofano posteriore.

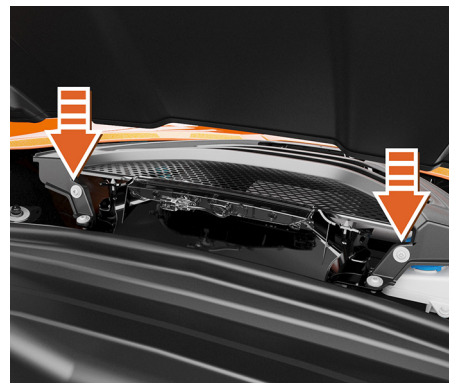

4. Utilizzando l'attrezzo di apertura della copertura per la manutenzione, ruotare i due fissaggi di 90° in senso antiorario per rilasciare la parte anteriore della griglia del cofano posteriore.
 5. Sollevare la griglia del cofano posteriore per rimuoverla.
- i NOTA:** posizionare la griglia del cofano posteriore all'interno del veicolo per evitare il rischio di danni.
6. Svitare lentamente il tappo di mezzo giro in senso antiorario per far sfiatare la pressione in eccesso.

Manutenzione della McLaren Rifornimento dei fluidi

7. Svitare il tappo completamente e rimuoverlo.

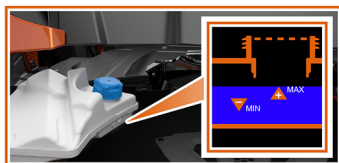

8. Il livello del liquido radiatore è corretto quando si trova sulla tacca +.
9. Se necessario, rabboccare il liquido del radiatore. Vedere Liquido radiatore, pagina 7.15.
10. Inserire di nuovo il tappo ruotandolo in senso orario fino alla completa chiusura.
11. Sostituire la griglia del cofano posteriore, fissandola con i quattro bulloni.
12. Montare le coperture per la manutenzione.

Vedere Coperture per la manutenzione - 720S e 765LT Spider, pagina 1.13.

Fluido servosterzo

- AVVERTENZA:** il fluido del servosterzo è altamente infiammabile. Durante l'uso del fluido del servosterzo, è vietato fumare, accendere fuochi o usare fiamme libere.
- AVVERTENZA:** il fluido servosterzo è tossico. Mantenere i contenitori sigillati e lontano dai bambini. In caso di ingestione, rivolgersi immediatamente a un medico.

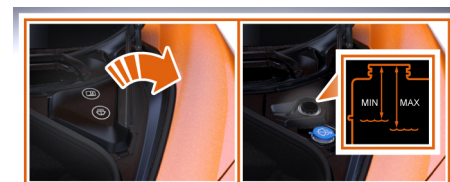

Modelli con guida a destra

Manutenzione della McLaren Rifornimento dei fluidi



Modelli con guida a sinistra

Controllo del livello del fluido

1. Inserire l'accensione e avviare il motore. Selezionare la modalità di tenuta comfort, vedere Comando Tenuta, pagina 2.26.
2. Far girare il motore al minimo per 20 secondi prima di controllare il livello del fluido.
3. Aprire il vano bagagliaio; vedere Vano bagagliaio anteriore, pagina 1.14.
4. Rimuovere il coperchio di accesso, quindi svitare il tappo in senso antiorario e rimuoverlo.

6.10

5. Misurare la distanza, all'interno del serbatoio, fino al livello del liquido. Il livello di riempimento massimo è di 50 mm e quello minimo è di 55 mm dalla parte superiore del bocchettone di rifornimento.
6. Rabboccare secondo necessità utilizzando esclusivamente il fluido servosterzo Pentosin CHF202; rivolgersi al rivenditore McLaren.
7. Rimontare il tappo e il coperchio di accesso.
8. Chiudere il vano bagagliaio; vedere Vano bagagliaio anteriore, pagina 1.14.

Fluido freni

- AVVERTENZA:** il fluido dei freni è altamente infiammabile. Durante l'uso del fluido dei freni, è vietato fumare, accendere fuochi o usare fiamme libere.
- AVVERTENZA:** il fluido dei freni è tossico. Mantenere i contenitori sigillati e lontano dai bambini. In caso di ingestione, rivolgersi immediatamente a un medico.
- AVVERTENZA:** utilizzare esclusivamente il fluido proveniente da contenitori nuovi e a chiusura ermetica.
- NOTA:** evitare la fuoriuscita di fluido per freni in quanto è dannoso per le superfici verniciate. Qualsiasi fuoriuscita deve essere rimossa immediatamente con una miscela di shampoo per vetture e acqua.
- NOTA:** prima di eseguire la procedura di rabbocco e controllo del livello del fluido freni, è necessario spegnere il motore.

Manutenzione della McLaren Rifornimento dei fluidi



Modelli con guida a destra



Modelli con guida a sinistra

5. Rimontare il tappo e il coperchio di accesso.
6. Chiudere il vano bagagliaio; vedere Vano bagagliaio anteriore, pagina 1.14.

Controllo del livello del fluido

1. Aprire il vano bagagliaio; vedere Vano bagagliaio anteriore, pagina 1.14.
2. Rimuovere il coperchio di accesso, quindi svitare il tappo in senso antiorario e rimuoverlo.
3. Il livello del fluido per freni è corretto se copre la base del filtro nel collo del bocchettone.
4. Rabboccare, se necessario, utilizzando esclusivamente fluido per freni nuovo Pentosin DoT 5.1.

Manutenzione della McLaren

Rifornimento dei fluidi

Lavacrystalli

AVVERTENZA: alcuni liquidi lavavetri sono altamente infiammabili. Durante l'uso del liquido lavavetri, è vietato fumare, accendere fuochi o usare fiamme libere.

AVVERTENZA: il liquido lavavetri è tossico. Mantenere i contenitori sigillati e lontano dai bambini. In caso di ingestione, rivolgersi immediatamente a un medico.

NOTA: aggiungere del liquido lavavetri al serbatoio in tutte le stagioni dell'anno.

Il serbatoio del lavavetri si trova nel vano del bagagliaio.

Il serbatoio ha una capacità di circa 2,5 litri.

Controllo del livello del fluido

1. Aprire il vano bagagliaio; vedere Vano bagagliaio anteriore, pagina 1.14.

2. Miscelare una soluzione di Screenwash Concentrate e acqua in un contenitore prima di aggiungerla nel serbatoio. La concentrazione della soluzione lavavetri deve essere miscelata per l'adattamento alle temperature esterne.



3. Rimuovere il coperchio di accesso.

4. Aprire il tappo del serbatoio, rabboccare il serbatoio con liquido lavavetri e chiudere il tappo.

5. Rimontare il coperchio di accesso.

6. Chiudere il vano bagagliaio; vedere Vano bagagliaio anteriore, pagina 1.14.

Manutenzione della McLaren Attrezzatura di emergenza

Attrezzatura di emergenza di sicurezza

Prima di utilizzare l'attrezzatura di emergenza, acquisire dimestichezza con le seguenti informazioni di sicurezza.

⚠ AVVERTENZA: assicurarsi sempre di utilizzare l'attrezzatura di emergenza fornita nella maniera corretta e per gli scopi previsti. Utilizzare sempre l'attrezzatura di emergenza in maniera sicura e responsabile e prestare attenzione agli altri automobilisti.

Attrezzatura vano bagagliaio



i NOTA: l'occhiello per rimorchio è fornito all'interno della cassetta di primo soccorso, l'imbuto per il carburante è fornito con la vettura.

Triangolo d'emergenza



Il triangolo d'emergenza (1) è situato nella parte anteriore del vano bagagliaio.

Manutenzione della McLaren

Attrezzatura di emergenza

Montaggio del triangolo d'emergenza

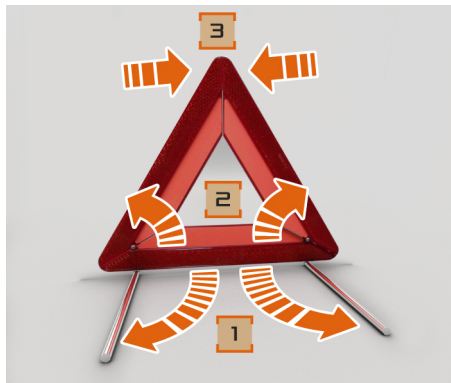

Piegare i bracci laterali (1) dal basso.

Portare i riflettori laterali (2) verso l'alto per formare un triangolo e bloccarli in alto utilizzando il bottone automatico (3).

Collocare il triangolo d'emergenza a una distanza appropriata dal veicolo per segnalare il guasto.

Kit di primo soccorso



Il kit di primo soccorso (2) si trova sulla parte anteriore del vano bagagliaio.

i **NOTA:** controllare la data di scadenza dei componenti del kit di primo soccorso ogni 12 mesi e sostituirli secondo necessità.

Spray ripara forature



Il sigillante pneumatici (3) è situato sulla parte anteriore del vano del bagagliaio.

Per le istruzioni d'uso del sigillante pneumatici, vedere Pneumatico sgonfio, pagina 6.43.

i **NOTA:** controllare la data di scadenza del sigillante pneumatici ogni 12 mesi e sostituirlo, se necessario.

Manutenzione della McLaren Attrezzatura di emergenza

Occhiello di traino



L'occhiello di traino (4) si trova all'interno del kit di primo soccorso sulla parte anteriore del vano bagagliaio.

i NOTA: la McLaren è dotata solo di un attacco anteriore per l'occhiello per rimorchio e non può trainare altri veicoli.

Per informazioni sul montaggio dell'occhiello per rimorchio, vedere Occhiello e attacco di traino, pagina 6.50.

Imbuto per carburante



L'imbuto per carburante (5) è fornito con il veicolo.

i NOTA: utilizzare l'imbuto per carburante per rifornire il veicolo solamente quando non è disponibile una stazione di servizio.

Non utilizzare l'imbuto per carburante per rabboccare il veicolo di liquido radiatore, olio motore o qualsiasi altro fluido.

Attrezzo di apertura della copertura per la manutenzione



L'attrezzo di apertura della copertura per la manutenzione (6) si trova all'interno del kit di primo soccorso sulla parte anteriore del vano del bagagliaio.

Manutenzione della McLaren Attrezzatura di emergenza

Supporto chiave di rilascio manuale della portiera



Il supporto chiave di rilascio manuale della portiera (7) viene fornito con il veicolo.

i **NOTA:** il supporto chiave di rilascio manuale della portiera viene utilizzato per facilitare la rotazione della chiave meccanica per accedere al veicolo nel caso in cui la batteria del veicolo o la chiave elettronica sia scarica. Pertanto, il supporto chiave di rilascio manuale della portiera non deve rimanere all'interno del veicolo.

Estintore



L'estintore è situato nella parte anteriore del vano del bagagliaio.

Aprire le fascette di fissaggio e rimuovere l'estintore.

Per il funzionamento, seguire le istruzioni del produttore riportate sull'estintore.

i **NOTA:** per garantirne il corretto funzionamento al momento dell'emergenza, l'estintore deve essere controllato ogni 12 mesi. Dopo averlo utilizzato, l'estintore deve essere sostituito.

Manutenzione della McLaren

Cura e manutenzione della batteria

Sicurezza della batteria

Prima di utilizzare un caricabatterie, acquisire dimestichezza con le seguenti informazioni di sicurezza.

AVVERTENZA: la McLaren è dotata di una batteria agli ioni di litio con la quale può essere utilizzato solo un caricabatterie per batterie agli ioni di litio. Per ulteriori informazioni rivolgersi al rivenditore McLaren.

AVVERTENZA: la batteria agli ioni di litio montata sulla McLaren è di tipo "sealed for life"; non effettuare alcun tentativo di rimozione della guarnizione per controllare le celle della batteria.

AVVERTENZA: lasciare collegato un apposito caricabatterie agli ioni di litio alla batteria e lasciarlo acceso durante i periodi in cui il veicolo non viene usato regolarmente. Ciò consente di prolungare la durata della batteria.

AVVERTENZA: prima dell'uso, controllare che tutti i cavi siano in buone condizioni; non utilizzare cavi danneggiati.

Accertarsi che tutti i cavi siano lontani da spigoli appuntiti, che non siano schiacciati o bloccati e che non si trovino vicino a fonti di calore o acqua.

Non caricare mai una batteria danneggiata. La batteria deve essere caricata solo in una zona ben ventilata; il caricabatterie non deve mai essere coperto o posizionato sulla batteria.

Non posizionare nessun oggetto metallico sulla batteria. Potrebbe causare un cortocircuito e la batteria potrebbe incendiarsi.

Tenere sempre il caricabatterie fuori dalla portata dei bambini.

Ricarica della batteria

i NOTA: per mantenere la batteria agli ioni di litio in condizioni ottimali, lasciare sempre il caricabatteria originale McLaren collegato e acceso durante i periodi in cui il veicolo non viene usato regolarmente.

i NOTA: non collegare il caricabatterie alla presa accessori interna.



Fare riferimento alle istruzioni fornite con il caricabatterie. Il caricabatterie deve essere collegato alla presa accessori nel vano bagagliaio.

Manutenzione della McLaren

Cura e manutenzione della batteria

Avviamento di emergenza con la batteria di un altro veicolo

Uso dei cavi di avviamento

AVVERTENZA: assicurarsi che entrambe le batterie siano da 12 V e che i cavi di avviamento siano dotati di morsetti isolati, approvati per l'uso con batterie da 12 V.

AVVERTENZA: non collegare i morsetti con polo positivo (+) ai morsetti con polo negativo (-).

AVVERTENZA: prestare attenzione quando si opera vicino parti rotanti del motore. Assicurarsi che i cavi siano a debita distanza da tali componenti.

NOTA: non utilizzare un sistema di avviamento d'emergenza da 24 V in quanto produrrebbe una tensione eccessiva in grado di danneggiare l'impianto elettrico del veicolo.

NOTA: non è possibile l'avviamento a traino o a spinta di un veicolo con la batteria scarica.

NOTA: prima di tentare di avviare il veicolo fermo, se si utilizza un altro veicolo, lasciare acceso il motore di quest'ultimo per almeno 2 minuti.

Procedura di avviamento d'emergenza

1. Se si utilizza la batteria di un altro veicolo, parcheggiarlo in modo che le batterie siano adiacenti, accertandosi tuttavia che i due veicoli non si tocchino.
2. Inserire il freno di stazionamento e assicurarsi che la trasmissione di entrambi i veicoli sia in posizione folle (o in posizione di parcheggio per i veicoli con trasmissione automatica).
3. Disinserire l'accensione e tutti gli accessori elettrici in entrambi i veicoli.
4. Aprire il vano bagagliaio e rimuovere qualsiasi oggetto stivato al suo interno.



5. Rimuovere le 2 viti da un quarto di giro che fissano la parte superiore del coperchio di accesso alla batteria.

Manutenzione della McLaren

Cura e manutenzione della batteria



6. Aprire la parte superiore del coperchio di accesso alla batteria e scollegare i 2 connettori elettrici sul retro del coperchio.
7. Sollevare il coperchio di accesso della batteria, estrarlo dalle spine di posizionamento e rimuoverlo.

i **NOTA:** prima di collegare i cavi di avviamento, accertarsi che i morsetti della batteria sul veicolo fermo siano collegati correttamente e saldamente e che tutti gli accessori elettrici siano spenti.



8. Collegare un'estremità del cavo sovralimentatore positivo (+) al morsetto positivo (+) sulla batteria del secondo veicolo.
9. Collegare l'altra estremità del cavo di avviamento positivo (+) al morsetto positivo (+) sulla batteria del veicolo fermo (A).
10. Collegare un'estremità del cavo di avviamento negativo (-) al morsetto negativo (-) sulla batteria del secondo veicolo.

11. Collegare l'altra estremità del cavo di avviamento negativo (-) al morsetto negativo (-) sulla batteria del veicolo fermo (B).
12. Controllare che i cavi siano a debita distanza da qualsiasi componente rotante dei veicoli e che tutti e quattro i collegamenti siano saldi.

⚠ **AVVERTENZA:** assicurarsi che tutti i collegamenti siano stati effettuati correttamente, che non vi sia rischio di slittamento o di rimozione accidentale delle clip dai punti di collegamento/morsetti della batteria; si potrebbero verificare delle scintille con conseguenti incendi o esplosioni.

13. Avviare il motore del secondo veicolo e farlo girare per 2 minuti.
14. L'impianto elettrico sul veicolo fermo dovrebbe ora essere in grado di avviare il motore.
15. Avviare il motore del veicolo fermo.
16. Far girare il motore al minimo su entrambi i veicoli per 2 minuti.
17. Arrestare il motore del secondo veicolo.

Manutenzione della McLaren

Cura e manutenzione della batteria

 NOTA: non accendere circuiti elettrici sul veicolo che era in panne finché i cavi di avviamento non sono stati rimossi.

 NOTA: se la batteria è scarica o è stata scollegata, potrebbe essere necessario reimpostare i finestrini; vedere Reimpostazione finestrini, pagina 5.03. Se il problema non si risolve in questa maniera, rivolgersi immediatamente al rivenditore McLaren.

Scollegamento dei cavi

1. Scollegare i cavi di avviamento in ordine inverso rispetto a quello di collegamento.
2. Rimontare il coperchio di accesso alla batteria, collegare i 2 connettori elettrici e fissare con le 2 viti.

Manutenzione della McLaren Fusibili

Sostituzione fusibili

⚠ AVVERTENZA: i fusibili proteggono l'impianto elettrico del veicolo. Il guasto di un fusibile rende l'impianto non funzionante. Utilizzare fusibili di ricambio dello stesso tipo e con lo stesso amperaggio nominale. Un amperaggio nominale non corretto può sovraccaricare l'impianto e causare un incendio o un malfunzionamento. Non tentare di riparare i fusibili bruciati; sostituirli.

i NOTA: prima di rimuovere un fusibile, spegnere tutti gli accessori elettrici e disinserire l'accensione.

Nella McLaren sono presenti tre scatole portafusibili.

Scatola portafusibili	Posizione
Scatola portafusibili principale	Dietro un pannello nella paratia divisoria posteriore, dietro il sedile sinistro.
Scatola portafusibili secondaria	Sotto il cruscotto sul lato passeggero.
Scatola portafusibili batteria	Sopra la batteria, nel vano del bagagliaio, sotto la copertura del vano del bagagliaio.

Scatola portafusibili principale

Accesso alla scatola portafusibili principale



1. Per accedere alla scatola portafusibili principale:
 - se è montato un sedile manuale, sollevare la leva di regolazione dell'inclinazione e inclinare lo schienale del sedile sinistro in avanti
 - se è montato un sedile elettrico, tirare la fascetta di rilascio (mostrata sopra) e inclinare lo schienale del sedile sinistro in avanti

Manutenzione della McLaren Fusibili

- se è montato un sedile da gara, farlo scorrere in avanti.



2. Rilasciare i due fermi inferiori che fissano il pannello alla paratia divisoria e rimuovere il pannello.
3. Fare riferimento alle specifiche dei fusibili per determinare quale fusibile protegge l'impianto elettrico non funzionante; vedere Tabella delle specifiche fusibili - scatola portafusibili principale, pagina 6.22.

i NOTA: è presente un'etichetta che identifica il fusibile nella parte interna del pannello di accesso.

4. Rimuovere il fusibile appropriato e sostituirlo con un fusibile dello stesso amperaggio dell'originale. In caso di dubbi, controllare la tabella delle specifiche dei fusibili.
 5. Montare il pannello di accesso inserendo i due fermi superiori nella paratia divisoria e fissare con i due fermi inferiori.
- i** **NOTA:** se un fusibile di ricambio non risolve il problema elettrico, o si guasta immediatamente, rivolgersi al rivenditore McLaren.

Tabella delle specifiche fusibili - scatola portafusibili principale

N.	Amp	Circuito protetto
F1	60	Compressore secondario lato destro
F2	60	Compressore secondario lato sinistro
F3	20	Motorino copertura lato destro (solo modelli Spider)

N.	Amp	Circuito protetto
F4	20	Motorino copertura lato sinistro (solo modelli Spider)
F5	30	Unità di controllo trasmissione
F6	30	Unità di controllo trasmissione
F7	30	Motorino di avviamento
F8	30	Lunotto termico
F9	30	Amplificatore audio (16 canali)
F10	20	ECU centrale tetto (solo modelli Spider)
F11	20	ECU centrale tetto (solo modelli Spider)
F12	20	Motorino principale tetto lato sinistro (solo modelli Spider)

Manutenzione della McLaren Fusibili

N.	Amp	Circuito protetto
F13	5	Unità di controllo trasmissione
F14	5	Modulo di comando motore
F15	10	Relè
F16	-	-
F17	3	Interruttore di chiusura centralizzata
F18	50	Alimentazione relè principale ECU
F19	40	Pompa carburante
F20	30	Sedile lato guidatore
F21	30	Sedile lato passeggero
F22	20	Motorino principale tetto lato destro (solo modelli Spider)
F23	5	Sensore microonde e inclinazione

N.	Amp	Circuito protetto
F24	20	Unità di controllo Infotainment
F25	10	Serratura portiera lato guidatore/lato passeggero
F26	3	Scheda USB ausiliaria
F27	-	-
F28	-	-
F29	-	-
F30	-	-
F31	50	Ventola di raffreddamento sinistra
F32	50	Ventola di raffreddamento destra
F33	-	-
F34	-	-
F35	-	-

N.	Amp	Circuito protetto
F36	20	Alimentazione ECM
F37	15	Spurgo del filtro, sensore Lambda, bobina del relè della ventola di raffreddamento
F38	15	Iniezione e accensione carburante - bancata sinistra
F39	15	Iniezione e accensione carburante - bancata destra
F40	10	Organi ausiliari motore
R41	-	-
R42	-	-
R43	-	-
R44	-	-
F45	10	Termostati elettrici, attuatori albero a camme

Manutenzione della McLaren Fusibili

N.	Amp	Circuito protetto
F46	3	Velocità albero di uscita, velocità albero marce pari
F47	3	Velocità albero di entrata, velocità albero marce dispari
F48	-	-
F49	5	Motorino di avviamento
R50	-	-
R51	-	Lunotto termico
R52	-	-
R53	-	Unità di controllo trasmissione
R54	-	Unità di controllo trasmissione
R55	-	Motorino di avviamento
R56	-	Compressore secondario DX
R57	-	Ventole di raffreddamento

N.	Amp	Circuito protetto
R58	-	Alimentazione relè principale ECU

Scatola portafusibili secondaria

Accesso alla scatola portafusibili secondaria

1. Accedere alla scatola portafusibili secondaria abbassando il pannello di chiusura sotto il cruscotto sul lato passeggero.



2. Rimuovere le due viti anteriori (1).
3. Rimuovere il fermo laterale (2).

Manutenzione della McLaren Fusibili

i NOTA: se si desidera abbassare completamente il pannello di chiusura, rimuovere anche i due fermi posteriori (3).

4. Abbassare il pannello di chiusura quanto basta per accedere alla scatola portafusibili.

i NOTA: non abbassare il pannello di chiusura oltre il necessario in quanto potrebbe danneggiarsi.

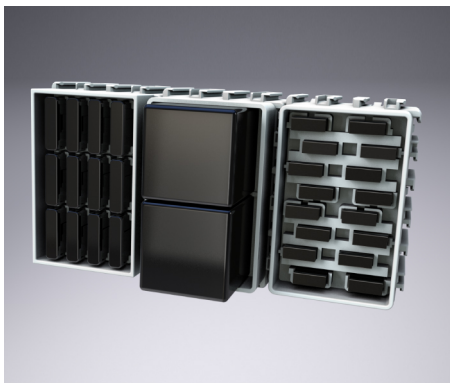

5. Rimuovere il fusibile appropriato e sostituirlo con un fusibile dello stesso amperaggio dell'originale. In caso di dubbi, controllare la tabella delle specifiche dei fusibili; vedere Tabella delle specifiche fusibili - scatola portafusibili secondaria, pagina 6.25.
6. Sollevare il pannello di chiusura in posizione, montare il fermo, quindi inserire e serrare le due viti anteriori.

Tabella delle specifiche fusibili - scatola portafusibili secondaria

N.	Amp	Circuito protetto
F1	20	Portiera del guidatore
F2	20	Portiera del passeggero
F3	25	Luci
F4	35	Luci
F5	35	Scocca/corpo vettura
F6	35	Scocca/corpo vettura
F7	35	Allarme

N.	Amp	Circuito protetto
F8	-	-
F9	-	-
F10	-	-
F11	-	-
F12	-	-
F13	-	-
F14	5	Unità di controllo trasmissione
F15	10	Aria condizionata
F16	3	Centralina allarme
F17	3	Sistema di localizzazione
F18	7.5	Allarme
F19	5	Display centrale
F20	3	Relè unità di controllo della trasmissione

Manutenzione della McLaren Fusibili

N.	Amp	Circuito protetto
F21	15	Unità di controllo display
F22	-	-
F23	5	Display conducente
F24	10	Development Connector
F25	10	Diagnostica OBD2
F26	-	-
F27	-	-
F28	-	-
R29	-	Unità di controllo trasmissione
R30	-	Unità di controllo trasmissione

Scatola portafusibili batteria

Accesso alla scatola portafusibili della batteria

1. Aprire il portellone bagagliaio e rimuovere eventuali oggetti stivati al suo interno.



2. Rimuovere le 2 viti da un quarto di giro che fissano la parte superiore del coperchio di accesso alla batteria.



3. Aprire la parte superiore del coperchio di accesso alla batteria e scollegare i 2 connettori elettrici sul retro del coperchio.
4. Sollevare il coperchio di accesso della batteria, estrarlo dalle spine di posizionamento e rimuoverlo.

Manutenzione della McLaren Fusibili

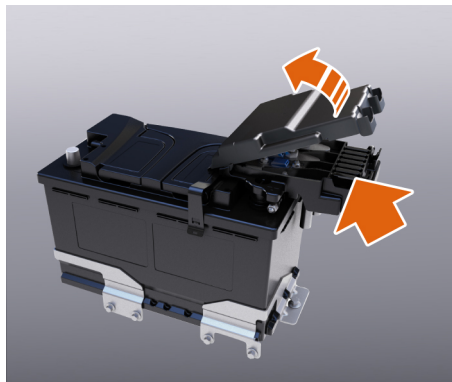

5. Premere i 2 fermi sul lato destro del coperchio e rimuovere il coperchio dalla scatola portafusibili.

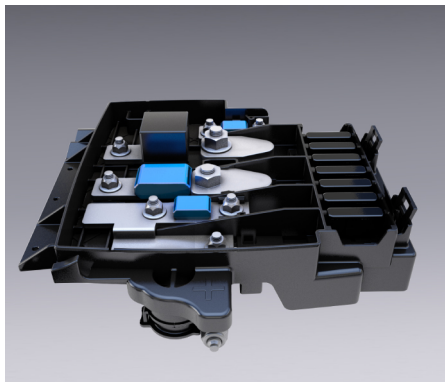

6. Rimuovere il fusibile appropriato e sostituirlo con un fusibile dello stesso amperaggio dell'originale. In caso di dubbi, vedere Tabella delle specifiche fusibili - scatola portafusibili batteria, pagina 6.27.
7. Inserire il lato sinistro del coperchio nella scatola portafusibili e premere il lato destro verso il basso per innestare completamente i fermi.
8. Rimontare il coperchio di accesso alla batteria, collegare i 2 connettori elettrici e fissare con le 2 viti.
9. Riporre gli oggetti rimossi dal vano bagagliaio.

Tabella delle specifiche fusibili - scatola portafusibili batteria

N.	Amp	Circuito protetto
F1	30	Unità di controllo trasmissione
F2	30	Unità di controllo trasmissione
F3	30	Aria condizionata - Motorino - Modulo di comando
F4	50	Alimentazione scatola portafusibili secondaria
F5	40	Valvole controllo elettronico della stabilità
F6	40	Motorino controllo elettronico della stabilità
F7	20	Presse potenza ausiliaria - Vano bagagliaio
F8	40	Alimentazione scatola portafusibili secondaria
F9	100	Servosterzo assistito elettroidraulico

Manutenzione della McLaren Fusibili

N.	Amp	Circuito protetto
F10	200	Alimentazione scatola portafusibili principale
F11	30	Alimentazione scatola portafusibili secondaria

Manutenzione della McLaren

Illuminazione

Luci veicolo

L'illuminazione è un aspetto importante della sicurezza del veicolo; assicurarsi pertanto che tutte le luci siano sempre funzionanti.

Tutte le luci esterne McLaren utilizzano l'innovativa tecnologia LED (diodi ad emissione di luce).

Al contrario delle tradizionali lampadine a filamento, queste luci hanno una maggiore durata, un ridotto assorbimento elettrico e garantiscono la stessa illuminazione.

Fari

La McLaren è dotata di fari a LED, che forniscono una maggiore visibilità sia per i fari anabbaglianti che per i fari abbaglianti, specialmente in caso di condizioni meteorologiche e di guida avverse.



NOTA: non tentare di sostituire i LED in quanto si potrebbero danneggiare i sistemi di illuminazione del veicolo. In caso di guasto, rivolgersi al proprio rivenditore McLaren.

Manutenzione della McLaren Apertura e sblocco manuale

Sblocco - batteria scarica

Se non si è in grado di bloccare o sbloccare il veicolo perché la batteria del veicolo o del portachiavi è scarica, utilizzare la chiave meccanica.

Procedura di apertura e sbloccaggio

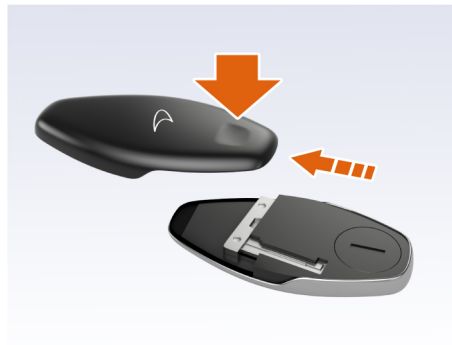

1. Premere con il pollice sulla parte rientrante e far scorrere il coperchio posteriore rimuovendolo dal portachiavi.

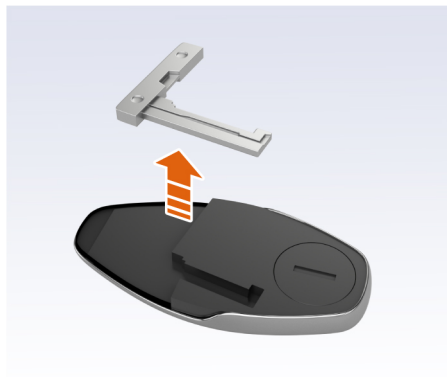

2. Rilasciare e rimuovere la chiave meccanica dal portachiavi.



3. Inserire la chiave meccanica nel supporto chiave di rilascio manuale della portiera.
Vedere Supporto chiave di rilascio manuale della portiera, pagina 6.16.

Manutenzione della McLaren Apertura e sblocco manuale



4. Inserire la chiave meccanica nella serratura e ruotare la chiave in senso antiorario finché non si avverte la resistenza meccanica che impedisce il completo sblocco della portiera.
5. Esercitare una pressione sul dispositivo di bloccaggio della portiera (per contrastare la pressione delle guarnizioni della portiera) e ruotare la chiave ulteriormente per sbloccare la portiera.
6. Rimontare la chiave meccanica nel portachiavi.

i NOTA: quando si sblocca il veicolo con la chiave meccanica, il sistema antifurto si attiva e potrebbe far scattare l'allarme. Una volta aperta la portiera, posizionare la chiave elettronica sulla sezione dell'alloggiamento del portabicchieri dietro il pannello interruttori entro 10 secondi. Il veicolo riconosce il portachiavi e blocca l'allarme.

7. Se la batteria portachiavi si scarica, sostituirla il prima possibile, vedere Sostituzione della batteria portachiavi, pagina 6.35.

Avviamento del veicolo



Se la batteria portachiavi è scarica e il motore non si avvia, posizionare il portachiavi sulla zona del portabicchieri immediatamente dietro il pannello degli interruttori.

In questa posizione, il veicolo è in grado di rilevare la presenza del portachiavi valido, quindi il veicolo può essere avviato e guidato.

Sostituire la batteria del portachiavi al più presto possibile; vedere Sostituzione della batteria portachiavi, pagina 6.35.

Manutenzione della McLaren Apertura e sblocco manuale

Apertura portiera dall'interno - batteria scarica



Per aprire la portiera dall'interno, sganciare il fermo della fascetta di rilascio manuale portiera e tirare la fascetta.

La serratura della portiera viene sbloccata consentendo alla portiera di sollevarsi parzialmente prima di ruotare automaticamente verso l'esterno e verso l'alto.

Per riposizionare la fascetta di rilascio, inserire la fascetta nel relativo supporto e far scattare i fermi in posizione.

- i** NOTA: utilizzare questa fascetta solo quando la batteria è scarica.
- i** NOTA: assicurarsi che entrambi i fermi della fascetta di rilascio manuale della portiera siano montati correttamente e si trovino nelle posizioni corrette sull'apertura portiera dopo l'utilizzo.
- i** NOTA: assicurarsi che la fascetta di rilascio manuale della portiera sia completamente ritratta prima di montare i fermi nelle rispettive posizioni dell'apertura portiera.

Apertura vano bagagliaio - batteria scarica

- i** NOTA: Il pulsante del portachiavi o del vano bagagliaio sulla console centrale non consente il rilascio del vano bagagliaio se la batteria è scarica o scollegata. In tal caso, utilizzare il meccanismo di rilascio manuale.

Procedura di apertura

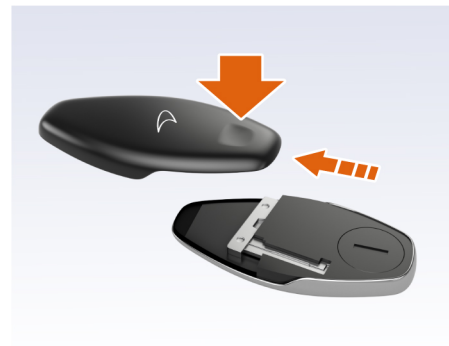

1. Premere con il pollice sulla parte rientrante e far scorrere il coperchio posteriore rimuovendolo dal portachiavi.

Manutenzione della McLaren Apertura e sblocco manuale

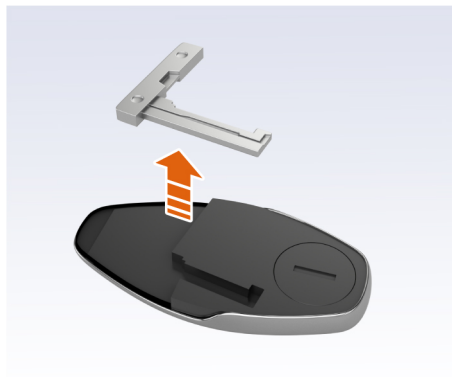

2. Rilasciare e rimuovere la chiave meccanica dal portachiavi.



3. Inserire la chiave meccanica nel supporto chiave di rilascio manuale della portiera.
Vedere Supporto chiave di rilascio manuale della portiera, pagina 6.16.



4. Inserire la chiave meccanica nella serratura e ruotare la chiave in senso antiorario finché non si avverte la resistenza meccanica che impedisce il completo sblocco della portiera.
5. Esercitare una pressione sul dispositivo di bloccaggio della portiera (per contrastare la pressione delle guarnizioni della portiera) e ruotare la chiave ulteriormente per sbloccare la portiera.

Manutenzione della McLaren Apertura e sblocco manuale

i NOTA: quando si sblocca il veicolo con la chiave meccanica, il sistema antifurto si attiva e potrebbe far scattare l'allarme. Una volta aperta la portiera, posizionare la chiave elettronica sulla sezione dell'alloggiamento del portabicchieri dietro il pannello interruttori entro 10 secondi. Il veicolo riconosce il portachiavi e blocca l'allarme.



6. Il blocco meccanico si trova nel condotto d'aria anteriore sinistro.

7. Esercitare una pressione sullo stemma McLaren del portellone bagagliaio (per contrastare la pressione delle guarnizioni) e ruotare la chiave ulteriormente per sbloccare il portellone.
8. Il vano del bagagliaio si sblocca e si apre leggermente.



9. Sollevare il portellone bagagliaio e rilasciare il fermo di sicurezza.

10. Aprire il portellone bagagliaio; le molle a gas lo sostengono in posizione completamente aperta.
11. Rimontare la chiave meccanica nel portachiavi.
12. Se la batteria portachiavi si scarica, sostituirla il prima possibile, vedere Sostituzione della batteria portachiavi, pagina 6.35.

Manutenzione della McLaren Apertura e sblocco manuale

Sostituzione della batteria portachiavi



1. Premere con il pollice sulla parte rientrante e far scorrere il coperchio posteriore rimuovendolo dal portachiavi.

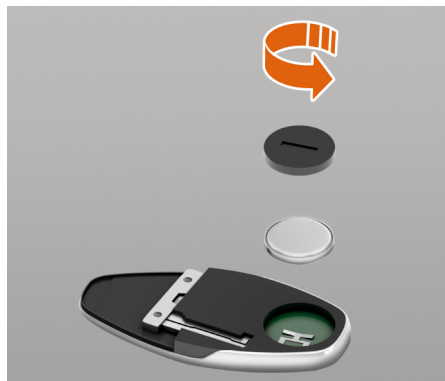

2. Svitare il coperchio della batteria e rimuovere la batteria scarica.
 3. Montare una nuova batteria, verificando che la polarità sia corretta.
- i** **NOTA:** maneggiare la batteria il meno possibile. Dita unte o bagnate possono compromettere la durata della batteria e causare corrosione sui contatti. Tenerla solo dai bordi.
4. Rimontare il coperchio della batteria, assicurandosi che la guarnizione sia posizionata correttamente.

5. Rimontare il coperchio posteriore sul portachiavi.

Manutenzione della McLaren

Tergivetri e tergicristalli

Sostituzione delle spazzole tergivetri

⚠ AVVERTENZA: assicurarsi che l'accensione sia disinserita prima di sostituire le spazzole dei tergivetri, in quanto potrebbero entrare in azione e causare lesioni.

⚠ AVVERTENZA: sostituire le spazzole tergivetri ogni 12 mesi; in caso contrario, i tergivetri potrebbero non pulire correttamente il parabrezza e potrebbero ostacolare la visuale della strada e del traffico causando un incidente.

Posizione di parcheggio delle spazzole tergivetri

1. Premere una volta il pulsante STOP/START per inserire l'accensione ma NON toccare il pedale del freno.
2. Tirare due volte verso di sé la leva di comando del tergivetro, i tergivetri si spostano nella posizione di parcheggio invernale e successivamente nella posizione di parcheggio per la manutenzione.

La posizione di parcheggio invernale dispone i bracci del tergivetro in verticale per facilitare lo scivolamento dell'acqua e aiutare a prevenire l'accumulo di neve.

La posizione di parcheggio per la manutenzione dispone i bracci del tergivetro in una posizione favorevole per la sostituzione della spazzola tergivetro.

Smontaggio della spazzola tergivetro principale



1. Portare le spazzole tergivetri del parabrezza nella posizione di parcheggio per la manutenzione, vedere Posizione di parcheggio delle spazzole tergivetri, pagina 6.36.
2. Sollevare il braccio tergivetro principale dal parabrezza.
3. Ruotare la spazzola tergivetro di 90° e rimuoverla nella direzione della freccia.

i NOTA: non aprire mai il portellone del bagagliaio quando i bracci tergivetri sono sollevati dal parabrezza. Rischio di danni al portellone del bagagliaio e/o ai bracci tergivetro.

i NOTA: Non abbassare i bracci tergivetri sul parabrezza senza prima aver montato le relative spazzole.

Montaggio di una nuova spazzola tergivetro principale

1. Far scorrere la spazzola sul braccio tergivetro e ruotare di 90°.
- i** NOTA: accertarsi che la spazzola sia fissata saldamente nel braccio tergivetro.
2. Abbassare i bracci tergivetri sul parabrezza.

Manutenzione della McLaren Tergivetri e tergicristalli

3. Tirare una volta verso di sé la leva di comando del tergivetro, i tergivetri tornano nella normale posizione di parcheggio.

Smontaggio della spazzola tergivetro piccola



1. Portare le spazzole tergivetri del parabrezza nella posizione di parcheggio per la manutenzione, vedere Posizione di parcheggio delle spazzole tergivetri, pagina 6.36.
2. Sollevare il braccio tergivetro piccolo dal parabrezza.

3. Premere il fermo della spazzola tergivetro e sfilarla dal braccio.

i NOTA: non aprire mai il portellone del bagagliaio quando i bracci tergivetri sono sollevati dal parabrezza. Rischio di danni al portellone del bagagliaio e/o ai bracci tergivetro.

i NOTA: Non abbassare i bracci tergivetri sul parabrezza senza prima aver montato le relative spazzole.

Montaggio di una nuova spazzola tergivetro piccola

1. Far scorrere la spazzola sul braccio tergivetri e assicurarsi che il fermo sia inserito nel braccio.

i NOTA: accertarsi che la spazzola sia fissata saldamente nel braccio tergivetro.

2. Abbassare i bracci tergivetri sul parabrezza.
3. Tirare una volta verso di sé la leva di comando del tergivetro, i tergivetri tornano nella normale posizione di parcheggio.

Manutenzione della McLaren

Ruote e pneumatici

Ruote e pneumatici



AVVERTENZA: far sostituire gli pneumatici usurati in coppia su ciascun assale e accertarsi che siano montati secondo le specifiche. Gli pneumatici usurati influiscono notevolmente sulla stabilità del veicolo, specialmente se si guida a velocità elevate.

Se sono stati montati pneumatici nuovi, contattare il rivenditore McLaren riguardo al periodo di assestamento appropriato in base al proprio stile di guida.

- Con pneumatici nuovi, evitare velocità elevate in curva e soprattutto velocità eccessive.
- Far montare solo ruote e pneumatici dello stesso tipo e della stessa marca.
- Non utilizzare mai uno pneumatico riparato in seguito a una foratura.
- Far montare esclusivamente pneumatici delle dimensioni corrette.

- Gli pneumatici si consumano nel tempo a causa dei raggi ultravioletti, temperature estreme, carichi elevati e condizioni ambientali. Si consiglia di sostituirli ogni 6 anni o prima, se necessario.

McLaren consiglia l'uso di pneumatici invernali o estivi Pirelli, vedere Dimensioni ruote e pneumatici, pagina 7.11.

Tali pneumatici garantiscono prestazioni ottimali insieme ai sistemi di sicurezza di cui è dotato il veicolo e sono approvati specificamente dalla McLaren.

McLaren declina ogni responsabilità per danni causati dall'uso di pneumatici e ruote di tipo diverso. Per ulteriori informazioni su ruote e pneumatici, rivolgersi al rivenditore McLaren.



AVVERTENZA: l'uso di pneumatici diversi da quelli consigliati da McLaren può ridurre la tenuta poiché potrebbero toccare la carrozzeria. In questo modo si potrebbe verificare una perdita di controllo del veicolo, causando lesioni personali gravi o la morte. L'utilizzo di pneumatici diversi da quelli consigliati da McLaren può influire negativamente anche sulla rumorosità e sul consumo di carburante. Inoltre, se sono presenti carichi o se si guida con dispositivi di trazione da neve, gli pneumatici potrebbero determinare il contatto della carrozzeria con i componenti degli assi, danneggiandosi o causando danni al veicolo.



NOTA: non utilizzare pneumatici ricostruiti o usati se non si hanno informazioni sulla loro provenienza.



NOTA: non sono permesse modifiche all'impianto frenante e alle ruote e non è consentito utilizzare piastre distanziali o parapolvere per freni. Qualsiasi modifica rende nulla la garanzia del veicolo, relativamente alla parte sottoposta ad alterazioni.

Manutenzione della McLaren Ruote e pneumatici

- i** NOTA: la sostituzione di una ruota deve essere eseguita presso il rivenditore McLaren. Il veicolo può danneggiarsi se si utilizza il martinetto in modo errato.
- i** NOTA: posizionare gli pneumatici in un luogo fresco e asciutto, possibilmente al buio. Proteggerli da olio, grasso e benzina.

Contrassegni sugli pneumatici



1. Ampiezza dello pneumatico in millimetri.
2. Profilo dello pneumatico in percentuale di ampiezza.

3. Indica che lo pneumatico è a tela radiale.
4. Indica il diametro del cerchione in pollici.
5. I numeri denotano l'indice di carico, la lettera indica l'indice di velocità. Il numero 91 indica un peso di 615 kg, la lettera Y indica velocità superiori ai 300 km/h.
6. Indica il carico massimo sostenibile dallo pneumatico.
7. Numero del grado di usura del battistrada. più alto è il valore, più a lungo durerà lo pneumatico.
8. La lettera alfa denota la resistenza al calore. Uno pneumatico classificato "A" offre la maggiore resistenza al calore.
9. Informazioni sulla fabbricazione dello pneumatico: luogo e data di produzione.

Pneumatici

⚠ AVVERTENZA: gli pneumatici devono essere montati secondo l'etichetta sul fianco. La parola "OUTSIDE" deve trovarsi sulla parte esterna dello pneumatico al momento del montaggio sulla ruota per non compromettere negativamente la stabilità del veicolo, in particolare ad alte velocità.

Pneumatici asimmetrici



Manutenzione della McLaren Ruote e pneumatici

Gli pneumatici asimmetrici hanno una scolpitura del battistrada differente da un lato rispetto all'altro. Questa combinazione di scolpitura offre una migliore aderenza sia su strada bagnata che asciutta.

La scolpitura esterna è caratterizzata da una maggiore rigidità che conferisce stabilità in curva; la scolpitura interna offre stabilità su strade bagnate, mentre la scanalatura centrale permette una maggiore stabilità sul rettilineo.

 **AVVERTENZA: sul veicolo devono essere montati solo pneumatici consigliati da McLaren.**

 **AVVERTENZA: gli pneumatici devono essere montati secondo l'etichetta sul fianco. Si potrà beneficiare delle funzionalità degli pneumatici asimmetrici solo se montati correttamente.**

Pneumatici Trofeo R

L'abilità del guidatore deve essere proporzionata alle prestazioni del veicolo nei limiti superiori della gamma, dove il rischio è maggiore.

 **NOTA:** considerato il design ad alte prestazioni e il particolare processo di fabbricazione di questi pneumatici, sostituirli sempre in gruppi per asse (anteriore e posteriore) a prescindere dall'usura o dal chilometraggio. La mancata osservanza di tale disposizione può avere un effetto negativo sulle caratteristiche di tenuta del veicolo.

Le caratteristiche principali che differenziano gli pneumatici Trofeo R dagli altri pneumatici sono ridotta profondità del battistrada e scolpitura e carcassa speciali.

 **AVVERTENZA: gli pneumatici usurati possono essere causa di incidenti. Gli pneumatici Trofeo R hanno una profondità del battistrada inferiore, quindi possono raggiungere prima il limite di usura. È importante controllare l'usura degli pneumatici spesso per evitare il rischio di lesioni personali gravi o mortali a causa di pneumatici usurati.**

 **AVVERTENZA: la perdita di aderenza al manto stradale, la perdita di controllo del veicolo e della capacità di frenata possono essere causa di incidenti gravi o mortali. La ridotta profondità del battistrada degli pneumatici comporta un maggiore rischio di aquaplaning sul bagnato. Su strade bagnate o coperte da fango, ridurre di molto la velocità.**

 **NOTA:** avvisare tutti i possibili guidatori della vettura di queste caratteristiche e delle eventuali conseguenze.

Ispezione ruote e pneumatici

Almeno ogni 7 giorni, controllare che non siano presenti tagli, forature, lacerazioni, protuberanze, deformazioni e fenditure sugli pneumatici e che le ruote non siano corrose; le ruote danneggiate potrebbero causare una perdita di pressione dello pneumatico.

Controllare regolarmente la profondità e la condizione del battistrada per l'intera ampiezza dello pneumatico. Ruotare le ruote anteriori in posizione di finecorsa per ispezionare il battistrada interno.

Manutenzione della McLaren Ruote e pneumatici



Quando il battistrada è usurato a 1,6 mm, gli indicatori di usura appaiono sulla superficie della scolpitura del battistrada, evidenziando una striscia di gomma continua lungo l'ampiezza dello pneumatico. Gli pneumatici devono essere sostituiti appena l'indicatore di usura risulta visibile o prima, a seconda di quanto stabilito dalla normativa in vigore.

i **NOTA:** si consiglia di far eseguire sempre la sostituzione degli pneumatici dal proprio rivenditore McLaren. Ciascuna ruota è dotata di un sensore di pressione collegato alla valvola dello pneumatico. Per evitare danni al sensore, gli pneumatici devono essere sostituiti secondo la procedura corretta.

! **AVVERTENZA:** l'aderenza dello pneumatico diminuisce rapidamente su strade bagnate o ghiacciate, in particolar modo quando la profondità dello pneumatico è quasi al minimo. Si potrebbe perdere il controllo del veicolo e causare un incidente per via dell'aderenza ridotta degli pneumatici. Ridurre la velocità e guidare con particolare attenzione.

i **NOTA:** se l'usura dello pneumatico è irregolare, o eccessiva, controllare l'allineamento delle ruote.

Controllare regolarmente la pressione di tutti gli pneumatici e correggerla se necessario; vedere Pressioni di gonfiaggio degli pneumatici a freddo, pagina 7.13.

Le valvole di tutte le ruote devono essere dotate di cappuccio perché siano protette da sporco e umidità.

Precauzioni per la guida

Durante il parcheggio della McLaren, assicurarsi che gli pneumatici non tocchino il marciapiede o altri ostacoli. Se è necessario salire sul marciapiede o superare dossi artificiali o buche presenti sulla strada, guidare molto lentamente e affrontare l'ostacolo con un'angolazione ridotta per non danneggiare gli pneumatici.

Durante la guida, prestare attenzione a vibrazioni, rumori e caratteristiche di tenuta insolite, ad esempio la deriva laterale del veicolo. Tali situazioni indicano possibili danni alle ruote o agli pneumatici; se si avverte qualcosa di insolito, ridurre la velocità e arrestare il veicolo appena possibile per controllare la presenza di eventuali danni. Se non sono visibili segni di danni, far controllare ruote e pneumatici presso il rivenditore McLaren.

Pressioni pneumatici

! **AVVERTENZA:** una pressione degli pneumatici troppo alta o troppo bassa compromette la sicurezza attiva del veicolo e potrebbe causare incidenti. Controllare frequentemente la pressione di tutti gli pneumatici, in particolar modo prima di lunghi viaggi e correggerla, se necessario.

Manutenzione della McLaren Ruote e pneumatici

⚠ AVVERTENZA: se la pressione di uno pneumatico diminuisce ripetutamente, ispezionare l'eventuale presenza di oggetti estranei o segni di forature; controllare inoltre che non vi siano perdite di aria dalla valvola.

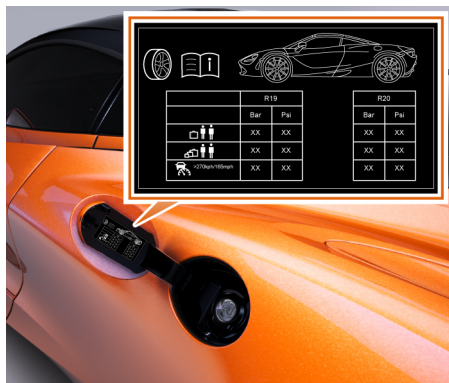

Per le corrette pressioni degli pneumatici alle varie condizioni di funzionamento, vedere Pressioni di gonfiaggio degli pneumatici a freddo, pagina 7.13. Le informazioni si trovano anche sull'etichetta fissata sullo sportellino del serbatoio carburante.

Se si guida il veicolo ad alte velocità, la pressione degli pneumatici deve essere controllata e, se necessario, regolata.

i NOTA: in alcuni mercati, l'etichetta della pressione degli pneumatici è applicata alla base della portiera lato guidatore.

i NOTA: la pressione pneumatici indicata per bassi carichi corrisponde al valore minimo che offre un ottimo comfort di marcia.

Una pressione maggiore per carichi più alti non influisce negativamente sul funzionamento del veicolo, ma compromette il comfort di marcia.

Controllare la pressione quando gli pneumatici sono freddi. Se è necessario controllare gli pneumatici a caldo, considerare che i valori della pressione saranno più elevati. Non sgonfiare gli pneumatici caldi per raggiungere la pressione consigliata per gli pneumatici a freddo.

La guida con una pressione troppo alta o troppo bassa può comportare:

- rischio di guasto dello pneumatico che può causare incidenti o lesioni anche mortali;
- riduzione della durata dello pneumatico;
- danni più elevati allo pneumatico;

- conseguenze negative sulla tenuta, ad esempio effetto aquaplaning.

🌿 NOTA SULL'AMBIENTE: controllare la pressione degli pneumatici almeno ogni 7 giorni.

Ruote interscambiabili

⚠ AVVERTENZA: in alternativa, è possibile montare sulla McLaren solo ruote approvate con pneumatici invernali.

Manutenzione della McLaren

Ruote e pneumatici

Pneumatico sgonfio

La McLaren è dotata di una bomboletta di sigillante pneumatici, situata nel vano bagagliaio.

In caso di foratura, seguire la procedura descritta di seguito per garantire la propria sicurezza, quella dei passeggeri del veicolo e degli altri automobilisti.

Riparazione di una foratura

1. Arrestare il veicolo il più lontano possibile dalla strada e su una superficie piana e stabile.
2. Se ci si trova in autostrada, accendere i lampeggiatori di emergenza; vedere Lampeggiatori di emergenza, pagina 1.56.
3. Inserire il freno di stazionamento e selezionare la modalità folle.
4. I passeggeri devono uscire dal veicolo con cautela e rimanere lontano dal veicolo, dalla strada e dal traffico.
5. Collocare il triangolo d'emergenza a una distanza appropriata dal veicolo per segnalare il guasto; vedere Triangolo d'emergenza, pagina 6.13.

Uso dello spray ripara forature per pneumatici

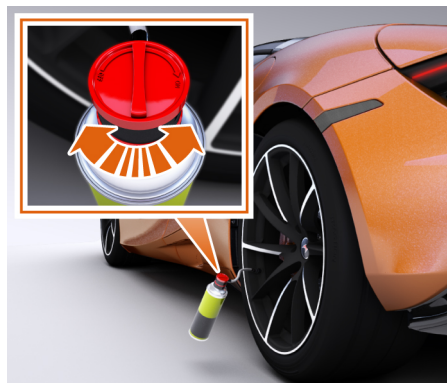

È possibile utilizzare il sigillante per pneumatici per riparare piccole forature, in particolare quelle sul battistrada dello pneumatico. Il sigillante pneumatici può essere utilizzato a una temperatura ambiente inferiore a -20 °C.

- ⚠ AVVERTENZA: il sigillante pneumatici non è in grado di sigillare forature se:**
- sono presenti tagli o forature superiori a 4 mm;
 - i cerchi sono danneggiati;

- **il veicolo è stato guidato con pneumatici a una pressione molto bassa o con pneumatici sgonfi.**

Rivolgersi immediatamente al rivenditore McLaren.

Rimuovere la bomboletta di sigillante pneumatici dal vano bagagliaio e seguire le istruzioni riportate sul contenitore.

- i** **NOTA:** se possibile, individuare la causa della foratura e posizionare la ruota in modo tale che la foratura sia nel punto più basso per consentire al prodotto sigillante di essere più efficace.

Far sostituire appena possibile lo pneumatico forato.

- ⚠ AVVERTENZA: sostituire lo pneumatico forato; McLaren non consiglia la riparazione.**
- ⚠ AVVERTENZA: se il sigillante pneumatici entra in contatto con gli occhi o la pelle, lavare immediatamente e con abbondante acqua pulita la zona interessata e cambiare l'indumento che è venuto a contatto con il sigillante. Se si verifica una reazione allergica, consultare immediatamente un medico.**

Manutenzione della McLaren

Ruote e pneumatici



AVVERTENZA: tenere il sigillante pneumatici fuori dalla portata dei bambini. In caso di ingestione, lavare immediatamente la bocca e bere una gran quantità di acqua, senza indurre il vomito. Consultare immediatamente un medico. Non inalare i fumi del sigillante pneumatici.



NOTA: in seguito all'uso del sigillante pneumatici, la valvola che incorpora il sensore del sistema di controllo della pressione pneumatici, deve essere sostituita.

Manutenzione della McLaren

Cura del veicolo

Lavaggio della McLaren

 **NOTA SULL'AMBIENTE:** alcuni prodotti per la pulizia contengono prodotti chimici dannosi per l'ambiente. Prestare sempre attenzione a non far fuoriuscire i liquidi e a non utilizzarli in quantità eccessive.

Lavaggio a mano della McLaren

1. Effettuare un prelavaggio della carrozzeria con un tubo a un angolo leggermente inclinato per rimuovere lo sporco e preparare le parti verniciate al lavaggio, evitando di spruzzare l'acqua direttamente sulle prese d'aria del cofano motore.
2. Preparare un secchio di acqua calda con uno shampoo per vetture di buona qualità. Fare riferimento alle istruzioni del produttore per le quantità di diluizione dello shampoo.

3. Iniziare il lavaggio del veicolo dall'alto, utilizzando preferibilmente un guanto per lavaggio in lana d'agnello anziché una spugna; utilizzare acqua in abbondanza prestando particolare attenzione ai profili di chiusura delle portiere e ad altre aree dove lo sporco si accumula facilmente. Utilizzare un guanto per lavaggio per le superfici superiori del veicolo (tetto, portellone bagagliaio e aree sopra i rivestimenti passaruota) e un guanto diverso per le zone sotto al passaruota.

 **NOTA:** non pulire le ruote con i guanti per lavaggio.

 **NOTA:** non far asciugare lo shampoo perché lascerebbe delle striature sulle parti verniciate.

4. Le tracce di catrame e di grasso ostinato possono essere rimosse utilizzando dell'acqueragia minerale o dell'alcol denaturato. Dopo la pulizia, lavare immediatamente la zona con acqua saponata e rimuovere tutte le tracce di acqueragia o alcol.

5. Una volta che il veicolo è pulito, risciacquarlo accuratamente dall'alto con un tubo flessibile a un angolo leggermente inclinato, evitando di spruzzare l'acqua direttamente sulle prese d'aria del cofano motore.
6. Asciugare il veicolo con pelle scamosciata o appositi panni.

 **NOTA:** se sono presenti segni di acqua nel vano motore, si consiglia di guidare il veicolo e riscaldare il motore fino a raggiungere la temperatura di esercizio per asciugare eventuale acqua in eccesso.

Lavaggio delle ruote

 **NOTA:** lavare le ruote frequentemente per impedire alla polvere dei freni di fissarsi nella finitura del cerchione.

Lavare le ruote utilizzando acqua calda, uno shampoo di buona qualità e una spazzola per ruote o un guanto utilizzato esclusivamente per questo scopo. Applicare un prodotto di lucidatura sui cerchi con finitura non satinata per mantenerli puliti.

Manutenzione della McLaren

Cura del veicolo

i **NOTA:** non applicare il prodotto di lucidatura sui cerchi con finitura satinata in quanto può lasciare macchie lucide sulla superficie della ruota.

i **NOTA:** non utilizzare detergenti a base di acido in quanto possono danneggiare la finitura del cerchione e corroderlo.

i **NOTA:** prima di parcheggiare il veicolo, assicurarsi che i freni siano completamente asciutti dopo aver pulito le ruote.

Spazzole tergivetri e guarnizioni in gomma

Pulire le spazzole tergivetri e le guarnizioni in gomma solo con acqua calda e uno shampoo di buona qualità per vetture. Non utilizzare detergenti a base di petrolio o alcol.

Parabrezza, finestrini e specchietti

Pulire regolarmente tutti i finestrini internamente ed esternamente utilizzando un detergente specifico; si consiglia di utilizzare un detergente vetri per automobili. Dopo il lavaggio del veicolo con shampoo per vetture contenente cera, pulire la parte esterna del parabrezza con un detergente per vetri. Non utilizzare detergenti abrasivi in quanto lo specchietto può danneggiarsi facilmente.

Pulizia sottoscocca

Il sale utilizzato sulle strade per la neve e il ghiaccio nei mesi invernali può accumularsi sul sottoscocca del veicolo; se non viene rimosso provoca corrosione. Nei mesi invernali, lavare regolarmente il sottoscocca con un tubo prestando particolare attenzione ai passaruota e alle zone dove si accumula lo sporco.

Lucidatura

Di tanto in tanto lucidare le parti verniciate utilizzando un lucidante di buona qualità e successivamente una cera protettiva.

i **NOTA:** non utilizzare pasta abrasiva, prodotti di ripristino colore o lucidanti fortemente abrasivi che potrebbero graffiare la superficie e danneggiare in modo permanente le parti verniciate.

Danni alle parti verniciate e ritocchi

Ispezionare regolarmente le parti verniciate per verificare che non siano danneggiate. I danni causati da pietrisco o i graffi profondi devono essere riparati appena possibile. Per eventuali consigli rivolgersi a un rivenditore McLaren.

Pulizia interni

i **NOTA:** rivolgersi al rivenditore McLaren per consigli sui prodotti per la pulizia degli interni del veicolo.

Tappetini e tappezzeria

Prima di pulire la tappezzeria, testare sempre la soluzione per pulizia su una zona nascosta. Pulire con un detergente per tappezzeria diluito e un panno pulito.

Pelle

Prima di pulire la pelle, testare sempre la soluzione per pulizia su una zona nascosta. Pulire con acqua calda e con un detergente non saponoso oppure con un detergente apposito per la pelle. Asciugare con un panno pulito, asciutto e che non lasci pelucchi. Non utilizzare prodotti abrasivi o lucidanti.

Non lucidare le superfici superiori del cruscotto. Le superfici lucide riflettono la luce e possono disturbare il guidatore. Pulire con un detergente per tappezzeria diluito, quindi strofinare con un panno umido.

Manutenzione della McLaren Cura del veicolo

Fibra di carbonio

Prima di pulire la fibra di carbonio visibile, testare sempre la soluzione per pulizia su una zona nascosta. Pulire con un detergente per cruscotti opachi. Per ulteriori informazioni rivolgersi al rivenditore McLaren. Non utilizzare prodotti abrasivi o lucidanti.

Alcantara®

Spolverare con cura il materiale. Inumidire un panno morbido o una spugna con acqua, strizzarlo accuratamente e passarlo su tutto il materiale Alcantara®. Non bagnare eccessivamente il materiale; sciacquare il panno o la spugna e ripetere l'operazione secondo necessità.

Lasciar asciugare il materiale durante la notte.

Una volta che il materiale si è asciugato, per rinvigorirlo spazzolarlo delicatamente con una spazzola di setole morbide.

Cinture di sicurezza

Estendere le cinture di sicurezza e pulire esclusivamente con acqua calda saponata. Non utilizzare nessun tipo di detergente o prodotto chimico. Far asciugare all'aria le cinture estese, preferibilmente lontano dai raggi diretti del sole.

Quadro strumenti e display

Pulire il display pieghevole del guidatore e il schermo infotainment centrale con un panno umido. Non utilizzare prodotti abrasivi o lucidanti.

Copertura protettiva

Una copertura protettiva, adatta per l'utilizzo all'interno di un garage, può essere acquistata presso il rivenditore McLaren.

McLaren consiglia di coprire il veicolo se non viene utilizzato per periodi superiori a due settimane. Pulire il veicolo al suo interno e all'esterno ed accertarsi che sia completamente asciutto prima di montare la copertura.



NOTA: far raffreddare il motore prima di montare la copertura; in caso contrario, i tubi di scarico caldi potrebbero danneggiarla.

Manutenzione della McLaren Sollevamento del veicolo

Punti di sollevamento del veicolo

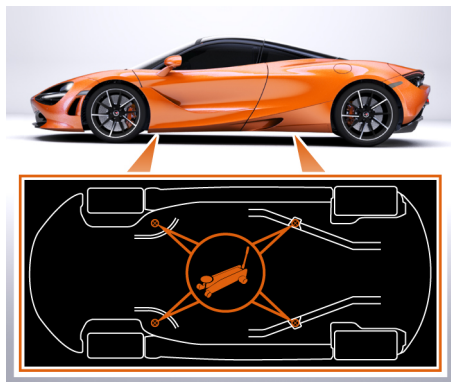

Fare riferimento all'illustrazione e alle etichette sul veicolo per individuare i punti di sollevamento corretti.

Rendere disponibili queste informazioni al personale di recupero della vettura McLaren.

i NOTA: il sollevamento del veicolo in qualsiasi altro punto potrebbe danneggiarlo.

i NOTA: utilizzare un martinetto con piattaforma di sollevamento piatta e cuscinetto in gomma per proteggere il telaio da eventuali danni alla superficie. Non sollevare facendo leva sotto un pannello della scocca.

! AVVERTENZA: prima di sollevare il veicolo a un'altezza funzionale al tipo di intervento da effettuare, assicurarsi che sia posizionato correttamente su un martinetto o su un apposito attrezzo di sollevamento. Prima di iniziare a operare al di sotto del veicolo, inserire sempre i blocchi di sicurezza per il sollevamento o utilizzare appositi supporti a salvaguardia della propria sicurezza.

Manutenzione della McLaren

Assistenza McLaren

Assistenza McLaren

Se la McLaren è immobilizzata, non tentare di ripararla di propria iniziativa.

Fare riferimento al Manuale di garanzia e assistenza che contiene tutte le informazioni necessarie.

Sostituzione batteria

Se la McLaren è immobilizzata a causa di un guasto alla batteria del veicolo, questa deve essere sostituita esclusivamente con una batteria agli ioni di litio con specifiche tecniche corrette.

In caso di guasto

In caso di problemi con il veicolo, rivolgersi al rivenditore McLaren; se non è disponibile, contattare il soccorso stradale disponibile 24 ore su 24, 7 giorni alla settimana.

 **NOTA:** i contatti per il soccorso stradale si trovano nel Manuale di garanzia e assistenza.

Il rivenditore McLaren o il soccorso stradale verificheranno l'identità del proprietario e del veicolo individuandone l'esatta posizione e, di comune accordo con il proprietario, verrà determinata la migliore soluzione.

Manutenzione della McLaren

Assistenza McLaren

Traino di emergenza

La McLaren è dotata solo di un attacco anteriore per l'occhiello per rimorchio.

- i** **NOTA:** non trainare il veicolo in quanto si potrebbe danneggiare il cambio. L'occhiello per rimorchio deve essere utilizzato esclusivamente per issare il veicolo su un rimorchio o un carro attrezzi in caso di emergenza. Non utilizzare una barra rigida per trainare il veicolo.

Occhiello e attacco di traino

1. Rimuovere il coperchio dall'attacco dell'occhiello per rimorchio nel paraurti anteriore.



2. Avvitare l'occhiello per rimorchio in senso orario nel foro dell'attacco, assicurandosi che sia avvitato completamente.
- i** **NOTA:** per evitare danni all'occhiello per rimorchio e al veicolo, è importante assicurarsi che l'occhiello sia ben a contatto con la superficie di accoppiamento della struttura anteriore.
- i** **NOTA:** fissare la fune/cinghia solo all'occhiello per rimorchio per non danneggiare il veicolo.
3. Rimuovere l'occhiello per rimorchio, riporlo nel vano bagagliaio e montare il coperchio sull'attacco non appena il veicolo è stato recuperato.

Manutenzione della McLaren

Guida all'estero

Guida all'estero

I rivenditori McLaren sono a disposizione anche quando si viaggia all'estero.

Le normative vigenti variano di paese in paese e cambiano costantemente. Rivolgersi sempre al rivenditore McLaren per informazioni circa i requisiti legali da rispettare nel paese in cui si intende recarsi.

In alcuni paesi, è disponibile solo carburante a basso numero di ottani. Per ulteriori informazioni sulla qualità del carburante, vedere Carburante consigliato, pagina 2.55.

i **NOTA:** i fari anabbaglianti asimmetrici sono progettati per illuminare più intensamente la strada nelle vicinanze del veicolo. Sulla McLaren, la stessa regolazione dei fari anabbaglianti si applica sia per la guida a destra che per la guida a sinistra.

McLaren 

Dati del veicolo e glossario

Parti e accessori McLaren originali.....	7.02
Panoramica.....	7.02
Identificazione del veicolo.....	7.03
Numero identificativo del veicolo (VIN).....	7.03
Dati.....	7.04
Panoramica.....	7.04
Temperature di esercizio del veicolo.....	7.04
Motore.....	7.04
Velocità massima per ogni marcia.....	7.06
Rapporti di trasmissione.....	7.06
Dimensioni del veicolo.....	7.07
Pesi del veicolo.....	7.10
Dimensioni ruote e pneumatici.....	7.11
Diametro di sterzata.....	7.12
Pressioni di gonfiaggio degli pneumatici a freddo.....	7.13
Prodotti in assistenza, fluidi e capacità.....	7.14
Prodotti di manutenzione.....	7.14
Specifiche olio motore.....	7.14
Carburante.....	7.14
Liquido radiatore.....	7.15
Fluido servosterzo.....	7.15
Fluido freni.....	7.16
Glossario tecnico.....	7.17
Glossario tecnico.....	7.17

Dati del veicolo e glossario

Parti e accessori McLaren originali

Panoramica

McLaren consiglia di utilizzare solo componenti e accessori di ricambio originali McLaren. L'uso di ricambi non originali potrebbe avere un effetto dannoso sul funzionamento e sulla sicurezza del veicolo. McLaren testa le parti di ricambio e gli accessori per garantirne affidabilità, sicurezza e idoneità e declina ogni responsabilità per l'uso di componenti non originali sul veicolo, anche se approvati in sede separata.

In molti paesi, le parti di ricambio e gli accessori vengono approvati ufficialmente per il montaggio solo se sono conformi alle normative vigenti. Tutte le parti di ricambio e gli accessori McLaren originali soddisfano tali requisiti.

Le parti di ricambio e gli accessori McLaren originali sono reperibili presso il rivenditore McLaren, dove avviene anche il montaggio effettuato da professionisti.

Assicurarsi che gli accessori siano disponibili presso il proprio concessionario. Gli accessori che comportano una modifica del veicolo potrebbero invalidare la garanzia. Questa considerazione si applica se:

- si modifica il tipo di veicolo approvato in garanzia;

- si mettono in pericolo gli altri automobilisti;
- si influisce negativamente sulle emissioni e sui livelli di rumorosità del veicolo.

Tenere presente sempre il numero identificativo del veicolo che si trova sulla targhetta di identificazione del veicolo, sul parabrezza nell'angolo in basso a sinistra.

Dati del veicolo e glossario

Identificazione del veicolo

Numero identificativo del veicolo (VIN)



Il numero identificativo del veicolo si trova sul parabrezza nell'angolo in basso a sinistra.

Il numero può anche essere inciso sulla scocca dietro il sedile destro, impresso su una targhetta alla base del montante centrale lato guidatore e visualizzato nella sezione Info veicolo sul display pieghevole del guidatore; vedere Identificazione del veicolo, pagina 3.09.

Targhetta VIN (numero identificativo del veicolo)



La targhetta del numero di identificazione del veicolo contiene anche le seguenti voci:

- massimo peso ammesso a pieno carico;
- massimo peso ammesso a pieno carico, rimorchio incluso;
- massimo peso ammesso sull'asse anteriore a pieno carico;
- massimo peso ammesso sull'asse posteriore a pieno carico.

Dati del veicolo e glossario

Dati

Panoramica

Questa sezione contiene tutti i dati tecnici fondamentali del veicolo, validi per l'equipaggiamento di serie. I dati possono quindi essere diversi a seconda delle dotazioni opzionali di cui dispone il veicolo. Per ulteriori informazioni rivolgersi al rivenditore McLaren.

Temperature di esercizio del veicolo

Temperatura ambiente di esercizio minima	-20 °C
Temperatura ambiente di esercizio massima	+50 °C

i **NOTA:** se il veicolo viene utilizzato a una temperatura ambiente al di fuori della gamma indicata, si può verificare un calo delle prestazioni. McLaren declina ogni responsabilità se la potenza del motore indicata non viene raggiunta a causa dell'utilizzo del veicolo al di fuori degli intervalli di temperatura indicati o in altitudine.

Motore

Motore - 720S Coupé	
Potenza nominale (kW) @ giri al minuto	537 @ 7.500
Potenza nominale (PS) @ giri al minuto	720 @ 7.500
Coppia nominale (Nm) @ giri al minuto	770 @ 5.500
Coppia nominale (lb-ft) @ giri al minuto	568 @ 5.500
Numero di cilindri	8
Cilindrata in cm ³	3.994
Regime motore massimo (giri al minuto)	8.500
Rapporto potenza-peso (PS/tonnellata)	561

Dati del veicolo e glossario

Dati

Motore - 720S Spider	
Potenza nominale (kW) @ giri al minuto	530 @ 7.250
Potenza nominale (PS) @ giri al minuto	720 @ 7.250
Coppia nominale (Nm) @ giri al minuto	770 @ 6.500
Coppia nominale (lb-ft) @ giri al minuto	568 @ 6.500
Numero di cilindri	8
Cilindrata in cm ³	3.994
Regime motore massimo (giri al minuto)	8.500
Rapporto potenza-peso (PS/tonnellata)	540

Motore - 765LT Coupé	
Potenza nominale (kW) @ giri al minuto	563 @ 7.500
Potenza nominale (PS) @ giri al minuto	765 @ 7.500
Coppia nominale (Nm) @ giri al minuto	800 @ 5.500
Coppia nominale (lb-ft) @ giri al minuto	590 @ 5.500
Numero di cilindri	8
Cilindrata in cm ³	3.994
Regime motore massimo (giri al minuto)	8.500
Rapporto potenza-peso (PS/tonnellata)	615

Motore - 765LT Spider	
Potenza nominale (kW) @ giri al minuto	563 @ 7.500
Potenza nominale (PS) @ giri al minuto	765 @ 7.500
Coppia nominale (Nm) @ giri al minuto	800 @ 5.500
Coppia nominale (lb-ft) @ giri al minuto	590 @ 5.500
Numero di cilindri	8
Cilindrata in cm ³	3.994
Regime motore massimo (giri al minuto)	8.500
Rapporto potenza-peso (PS/tonnellata)	592

Dati del veicolo e glossario

Dati

Velocità massima per ogni marcia

720S Coupé e Spider	
1a marcia (mph (km/h))	50 (80)
2a marcia (mph (km/h))	76 (122)
3a marcia (mph (km/h))	105 (169)
4a marcia (mph (km/h))	136 (218)
5a marcia (mph (km/h))	173 (278)
6a marcia (mph (km/h))	212 (340)
7a marcia (mph (km/h))	197 (317)

765LT Coupé e Spider	
1a marcia (mph (km/h))	44 (71)
2a marcia (mph (km/h))	67 (108)
3a marcia (mph (km/h))	93 (150)
4a marcia (mph (km/h))	120 (193)

5a marcia (mph (km/h))	153 (246)
6a marcia (mph (km/h))	195 (314)
7a marcia (mph (km/h))	205 (330)

Rapporti di trasmissione

Rapporti di trasmissione - 720S Coupé e Spider	
1° marcia	3,982:1
2° marcia	2,612:1
3° marcia	1,905:1
4° marcia	1,479:1
5° marcia	1,160:1
6° marcia	0,906:1
7° marcia	0,686:1
Rapporto al ponte	3,308:1

Rapporti di trasmissione - 765LT Coupé e Spider	
1° marcia	3,982:1
2° marcia	2,612:1

Dati del veicolo e glossario

Dati

3° marcia	1,905:1
4° marcia	1,479:1
5° marcia	1,160:1
6° marcia	0,906:1
7° marcia	0,686:1
Rapporto al ponte	3,727:1

Dimensioni del veicolo

Dimensioni - 720S Coupé e Spider

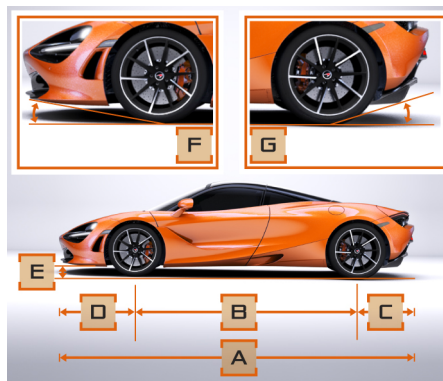

A	Lunghezza del veicolo	4.543 mm
B	Passo	2.670 mm
C	Sbalzo posteriore	816 mm
D	Sbalzo anteriore	1.058 mm

E	Distanza libera da terra (normale)	107 mm
	Distanza libera da terra (veicolo sollevato)	134 mm
F	Angolo d'attacco (normale)	8,3°
	Angolo d'attacco (veicolo sollevato)	10,4°
G	Angolo d'uscita (normale)	13,3°
	Angolo d'uscita (veicolo sollevato)	12,6°

Dati del veicolo e glossario Dati

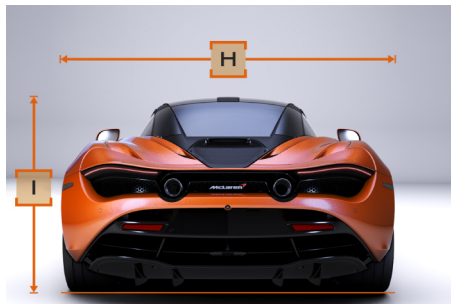

H	Larghezza del veicolo (portiere e specchietti chiusi)	2.161 mm
I	Altezza del veicolo (portiere chiuse) - Coupé	1.196 mm
	Altezza del veicolo (portiere chiuse) - Spider	1.194 mm

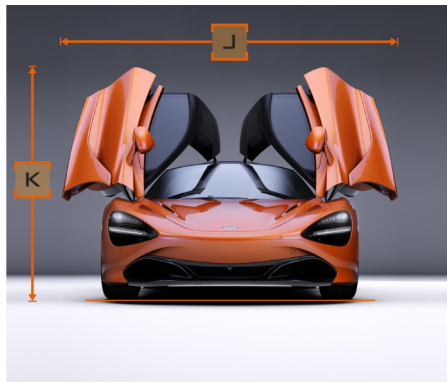

J	Ampiezza del veicolo (portiere aperte nel punto più ampio)	2.809 mm
K	Altezza del veicolo (portiere aperte)	1.953 mm

i NOTA: tutte le dimensioni sono approssimative.

Dimensioni - 765LT Coupé e Spider

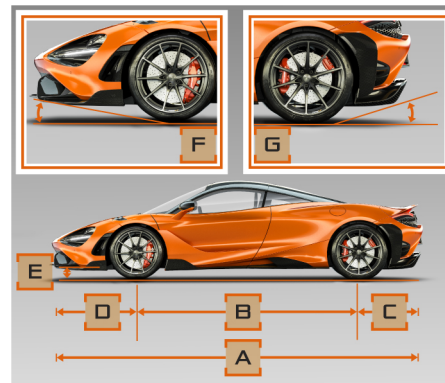

A	Lunghezza del veicolo	4.600 mm
B	Passo	2.670 mm
C	Sbalzo posteriore	824 mm
D	Sbalzo anteriore	1.105 mm
E	Distanza libera da terra (normale)	101 mm
	Distanza libera da terra (veicolo sollevato)	106 mm

Dati del veicolo e glossario

Dati

F	Angolo d'attacco (normale)	6,93°
	Angolo d'attacco (veicolo sollevato)	8,88°
G	Angolo d'uscita (normale)	12,3°

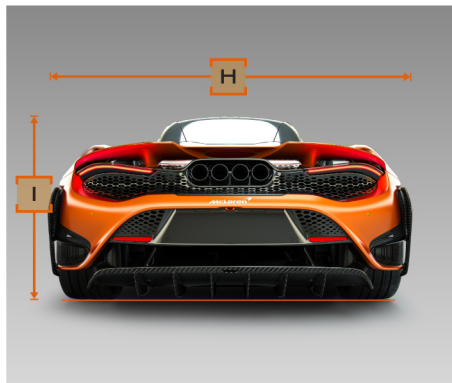

H	Larghezza del veicolo (portiere e specchietti chiusi)	2.161 mm
I	Altezza del veicolo (portiere chiuse) - Coupé	1.159 mm

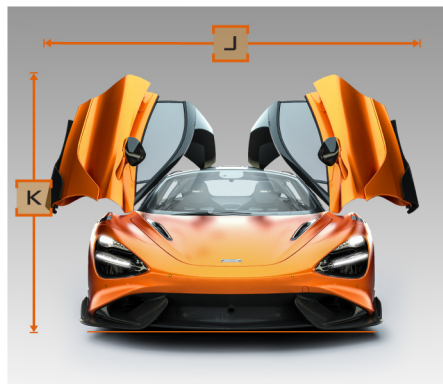

J	Ampiezza del veicolo (portiere aperte nel punto più ampio)	2.767 mm 675LT Coupe 3.006 mm 675LT Spider
K	Altezza del veicolo (portiere aperte)	1.947 mm 675LT Coupe 1.960 mm 675LT Spider

i NOTA: tutte le dimensioni sono approssimative.

Dati del veicolo e glossario

Dati

Pesi del veicolo

Peso - 720S Coupé	
Peso a secco (kg)	1.322
Peso senza carico (tutti i fluidi e il 90% di carburante) (kg)	1.419
Peso in ordine di marcia (più 75 kg guidatore) (kg)	1.494
Distribuzione del peso in ordine di marcia (più 75 kg guidatore) - asse anteriore (kg)	621
Distribuzione del peso in ordine di marcia (più 75 kg guidatore) - asse posteriore (kg)	873
Peso lordo massimo del veicolo (GVW) (kg)	1.690
Distribuzione del peso lordo massimo del veicolo - asse anteriore (kg)	763

Distribuzione del peso lordo massimo del veicolo - asse posteriore (kg)	928
Carico massimo - vano bagagliaio anteriore (kg)	50

Peso - 720S Spider	
Peso a secco (kg)	1.371
Peso senza carico (tutti i fluidi e il 90% di carburante) (kg)	1.468
Peso in ordine di marcia (più 75 kg guidatore) (kg)	1.543
Distribuzione del peso in ordine di marcia (più 75 kg guidatore) - asse anteriore (kg)	658
Distribuzione del peso in ordine di marcia (più 75 kg guidatore) - asse posteriore (kg)	885
Peso lordo massimo del veicolo (GVW) (kg)	1.741

Distribuzione del peso lordo massimo del veicolo - asse anteriore (kg)	807
Distribuzione del peso lordo massimo del veicolo - asse posteriore (kg)	934
Carico massimo - vano bagagliaio anteriore (kg)	50

Peso - 765LT Coupé	
Peso a secco (kg)	1.243 (2.740)
Peso senza carico (tutti i fluidi e il 90% di carburante) (kg)	1.339
Peso in ordine di marcia (più 75 kg guidatore) (kg)	1.414
Distribuzione del peso in ordine di marcia (più 75 kg guidatore) - asse anteriore (kg)	594 (1.310)

Dati del veicolo e glossario

Dati

Distribuzione del peso in ordine di marcia (più 75 kg guidatore) - asse posteriore (kg)	820 (1.808)
Peso lordo massimo del veicolo (GVW) (kg)	1644
Distribuzione del peso lordo massimo del veicolo - asse anteriore (kg)	751
Distribuzione del peso lordo massimo del veicolo - asse posteriore (kg)	893
Carico massimo - vano bagagliaio anteriore (kg)	50

Peso - 765LT Spider	
Peso a secco (kg)	1.292 (2.848)
Peso senza carico (tutti i fluidi e il 90% di carburante) (kg)	1.388 (3.060)
Peso in ordine di marcia (più 75 kg guidatore) (kg)	1.463 (3.225)

Distribuzione del peso in ordine di marcia (più 75 kg guidatore) - asse anteriore (kg)	609 (1.343)
Distribuzione del peso in ordine di marcia (più 75 kg guidatore) - asse posteriore (kg)	854 (1.883)
Peso lordo massimo del veicolo (GVW) (kg)	1.690 (3.726)
Distribuzione del peso lordo massimo del veicolo - asse anteriore (kg)	765 (1.687)
Distribuzione del peso lordo massimo del veicolo - asse posteriore (kg)	925 (2.039)
Carico massimo - vano bagagliaio anteriore (kg)	50

Dimensioni ruote e pneumatici

Dimensioni ruote

Ruote anteriori	9J x 19
Ruote posteriori	11J x 20

Dati del veicolo e glossario

Dati

Pneumatici estivi

Pneumatici anteriori	
- Pirelli P Zero™ MC1	245/35 R19
- Pirelli P Zero™ Corsa MC1	245/35 R19
- Pirelli P Zero™ Trofeo R MC2	245/35 R19

Pneumatici posteriori	
- Pirelli P Zero™ MC1	305/30 R20
- Pirelli P Zero™ Corsa MC1	305/30 R20
- Pirelli P Zero™ Trofeo R MC2	305/30 R20

Pneumatici invernali

Pneumatici anteriori	
- Pirelli SottoZero™ 2	245/35 R19

Pneumatici posteriori	
- Pirelli SottoZero™ 2	295/30 R20

Diametro di sterzata

diametro di sterzata da cordolo a cordolo	12,2 m
---	--------

Dati del veicolo e glossario

Dati

Pressioni di gonfiaggio degli pneumatici a freddo

Condizione di carico	Ruote anteriori		Ruote posteriori	
	Bar	Psi	Bar	Psi
Uso normale	Bar	Psi	Bar	Psi
Pirelli P Zero™	2,2	32	2,2	32
Pirelli P Zero™ Corsa	2,2	32	2,2	32
Pirelli SottoZero™	2,2	32	2,2	32
Pirelli P Zero™ Trofeo R	2,0	29	2,0	29

Condizione di carico	Ruote anteriori		Ruote posteriori	
	Bar	Psi	Bar	Psi
Velocità superiori a 270 km/h				
Pirelli P Zero™	2,7	39	2,7	39
Pirelli P Zero™ Corsa	2,7	39	2,7	39
Pirelli P Zero™ Trofeo R	2,5	36	2,5	36

Le pressioni degli pneumatici sono riportate anche su un'etichetta applicata all'interno dello sportellino del serbatoio del carburante.

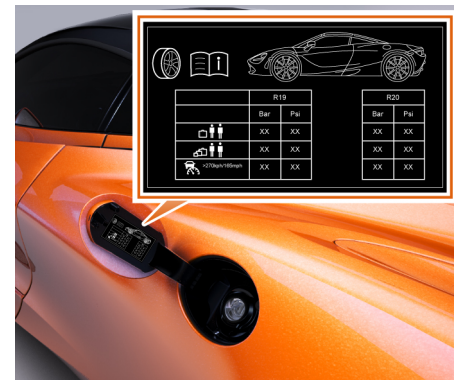

i NOTA: in alcuni mercati, l'etichetta della pressione degli pneumatici è applicata alla base del montante della portiera lato guidatore.

Dati del veicolo e glossario

Prodotti in assistenza, fluidi e capacità

Prodotti di manutenzione

I prodotti di manutenzione sono il carburante, l'olio motore, il refrigerante motore e il fluido freni. McLaren consiglia di utilizzare esclusivamente prodotti testati e approvati da McLaren. La casa produttrice declina ogni responsabilità per danni causati dall'uso di prodotti non approvati.

 **AVVERTENZA: durante l'uso, lo stoccaggio e lo smaltimento di qualsiasi prodotto in assistenza, osservare le disposizioni vigenti. La mancata osservanza di tali disposizioni mette in pericolo le persone e l'ambiente. Evitare il contatto diretto con gli occhi o ferite aperte. Contattare immediatamente un medico in caso di ingestione.**

 **NOTA SULL'AMBIENTE:** smaltire i prodotti in assistenza nel rispetto dell'ambiente.

Specifiche olio motore

Capacità olio motore	8,0 litri
----------------------	-----------

 **NOTA:** McLaren consiglia di impiegare esclusivamente olio motore Gulf 5W-40.

Per ulteriori informazioni rivolgersi al rivenditore McLaren.

 **NOTA:** non utilizzare additivi lubrificanti in quanto potrebbero aumentare l'usura e i danni ai complessivi meccanici. I danni causati da additivi non approvati non sono coperti dalla garanzia McLaren.

Carburante

 **AVVERTENZA: il carburante è altamente infiammabile. Durante l'uso del carburante, è vietato fumare, accendere fuochi o usare fiamme libere. Spegnere il motore prima del rifornimento.**

 **AVVERTENZA: evitare che il carburante venga a contatto con la pelle o con indumenti. Il contatto diretto del carburante con la pelle o l'inalazione dei vapori del carburante è dannoso per la salute.**

Per ulteriori informazioni sul carburante, vedere Carburante consigliato, pagina 2.55.

Serbatoio carburante

Capacità totale	60 litri
Capacità residua quando si accende la spia di livello basso color ambrata	20 litri
Capacità residua quando si accende la spia di livello basso di colore rosso	11 litri

Dati del veicolo e glossario

Prodotti in assistenza, fluidi e capacità

Liquido radiatore

Capacità impianto di raffreddamento	24,5 litri
Quantità antigelo per la protezione a -20 °C	12,25 litri

Il refrigerante motore è una miscela di acqua, antigelo e inibitore di corrosione e svolge sull'impianto di raffreddamento le seguenti funzioni:

- protezione antigelo
- migliore efficienza dell'impianto di raffreddamento
- protezione anti-corrosione.

i **NOTA:** utilizzare liquido del radiatore in tutte le stagioni, per tutto l'anno. Se il refrigerante non viene utilizzato, l'impianto di raffreddamento non è sufficientemente protetto dalla corrosione e l'efficienza dell'impianto di raffreddamento è ridotta.

i **NOTA:** per evitare danni al motore, rabboccare solo con una miscela di refrigerante che fornisca il livello desiderato di protezione antigelo.

L'inibitore antigelo/corrosione è presente nella corretta concentrazione, il punto di ebollizione del refrigerante è circa 130°C. La concentrazione di inibitore di corrosione e antigelo nell'impianto di raffreddamento deve essere di circa il 50% \pm 5%. per proteggere l'impianto di raffreddamento alle basse temperature fino a -40 °C.

La concentrazione di inibitore di corrosione e antigelo nell'impianto di raffreddamento non deve superare il 55% per garantire la protezione antigelo a temperature inferiori a -45 °C, poiché una concentrazione superiore non disperderebbe il calore in modo efficace.

Se si verifica una perdita di refrigerante, non guidare il veicolo e rivolgersi al rivenditore McLaren.

Fluido servosterzo

Utilizzare esclusivamente fluido servosterzo Pentosin CHF202.

Dati del veicolo e glossario

Prodotti in assistenza, fluidi e capacità

Fluido freni

Utilizzare esclusivamente fluido per freni Pentosin DoT 5.1.

Nel tempo, il fluido freni assorbe umidità dall'aria riducendo il punto di ebollizione.



AVVERTENZA: se il punto di ebollizione del fluido freni si riduce troppo, si potrebbero formare delle sacche di vapore nell'impianto frenante in caso di forte frenata (ad esempio durante la guida in discesa o su pista) compromettendo l'efficacia della frenata. Pertanto, il fluido freni deve essere sostituito secondo gli intervalli di manutenzione consigliati.

Dati del veicolo e glossario

Glossario tecnico

Glossario tecnico

Controllo Dinamico Attivo

Un sistema che consente al guidatore di modificare le caratteristiche di tenuta e le prestazioni del veicolo.

Aerofreno

L'aerofreno è un alettone mobile che esalta la stabilità di guida del veicolo e le prestazioni di frenata aumentando la deportanza posteriore.

ABS (Anti-lock Braking System, sistema frenante antibloccaggio)

Il sistema ABS impedisce il blocco delle ruote, consentendo al veicolo di sterzare durante la frenata.

Schede di riconoscimento automatico del guidatore

Il guidatore deve avere sempre con sé una scheda per entrare nel veicolo; in caso contrario il sistema di localizzazione segnala che il veicolo è stato spostato senza autorizzazione.

Sistema frenante assistito

Il sistema frenante assistito interviene in situazioni di frenata di emergenza. Se si preme il pedale del freno velocemente, il sistema aumenta automaticamente la forza applicata sui freni riducendo la distanza di arresto.

Tergitura dischi freni

La funzione di tergitura dei dischi dei freni (BDW) viene attivata quando sono attivi i tergicristalli anteriori. Questa funzione impedisce la formazione di umidità sui dischi dei freni in periodi di pioggia intensa, applicando i freni momentaneamente in modo tale che le pastiglie tocchino i dischi.

Brake Steer

Il sistema Brake Steer offre i benefici del differenziale con torque vectoring, ma è integrato nel sistema frenante riducendo il peso e offrendo un'eccellente velocità di risposta.

Se il sistema rileva che il veicolo sta per sottosterzare in curva, il freno viene delicatamente applicato alla parte interna della ruota posteriore. In questo modo la velocità di imbardata del veicolo aumenta, rendendola più resistente alla sottosterzata. Inoltre viene aumentata la forza "g" laterale, offrendo una migliore tenuta.

Se il guidatore applica un'accelerazione troppo elevata uscendo da una curva, la parte interna della ruota posteriore aumenta di velocità causando l'instabilità del veicolo. A questo punto interviene il sistema Brake Steer, applicando una leggera frenata sulla parte interna della ruota posteriore e restituendo stabilità e trazione.

Esclusione cilindri

L'esclusione cilindri funziona durante i passaggi alla marcia superiore nelle modalità di propulsione sport o circuito con i cambi automatici e nella modalità di propulsione comfort con i cambi manuali.

Dati del veicolo e glossario

Glossario tecnico

Quando si passa a una marcia superiore in caso di una forte accelerazione, l'erogazione di carburante viene interrotta (tagliata) in un determinato numero di cilindri del motore. In questo modo, la coppia e la velocità del motore diminuiscono consentendo passaggi più rapidi alla marcia superiore. Il passaggio alla marcia superiore si nota di più a livello acustico rispetto a un cambio marcia normale.

Prearico del freno elettronico

Se il pedale dell'acceleratore viene rilasciato improvvisamente, il prearico del sistema frenante entra immediatamente in azione, portando le pastiglie dei freni a contatto con i dischi e assicurando una frenata rapida.

Controllo elettronico della stabilità (ESC)

L'ESC monitora la stabilità e l'aderenza degli pneumatici al manto stradale.

Sistema satellitare di posizionamento (GPS)

Per mezzo di ricevitori adeguati, i segnali satellitari forniscono informazioni sulla posizione geografica del veicolo. Tali segnali vengono messi a confronto con una mappa digitale ed entrambe le informazioni vengono utilizzate per determinare la posizione del veicolo e il percorso da seguire.

Comando Tenuta

L'interruttore di controllo della tenuta agisce sul sistema Proactive Chassis Control II.

Sistema di partenza assistita in salita

Il sistema di partenza assistita in salita evita l'arretramento nelle partenze in salita. Il sistema frenante aziona automaticamente i freni finché non viene premuto l'acceleratore.

Esclusione delle candele

L'esclusione delle candele funziona durante i passaggi alla marcia superiore nella modalità propulsione con i cambi manuali.

Quando si passa a una marcia superiore in caso di una forte accelerazione, l'accensione viene interrotta (tagliata) in un determinato numero di cilindri del motore. In questo modo, la coppia e la velocità del motore diminuiscono consentendo passaggi più rapidi alla marcia superiore.

Spinta inerziale

Con l'opzione Non attiva selezionata o in modalità di propulsione circuito, a regimi motore elevati, quando si passa a una marcia superiore in presenza di una forte accelerazione, la spinta inerziale offre una maggiore accelerazione. In condizioni di guida normali, in assenza della spinta inerziale, quando non sono richieste le massime prestazioni, il regime motore e le velocità di trasmissione sono allineati per un cambio fluido verso la marcia superiore. Tuttavia, con la spinta inerziale, la frizione che tiene la marcia successiva viene innestata con maggiore forza e non si permette la riduzione completa del regime motore; quindi si utilizza l'inerzia delle masse rotanti interne. Ciò fornisce a sua volta un impulso di coppia durante l'innesto della marcia che aiuta l'accelerazione e ottimizza le prestazioni.

Accesso senza chiavi

L'accesso senza chiavi consente al guidatore di sbloccare il veicolo e disabilitare l'allarme aprendo semplicemente la portiera quando la chiave elettronica si trova a 1,2 metri dai sensori delle portiere.

Dati del veicolo e glossario

Glossario tecnico

Comando Launch

Il comando Launch Control consente di ottenere prestazioni massime di accelerazione durante le partenze da fermo.

Funzione luci in autostrada

La funzione luci in autostrada migliora il raggio di illuminazione dei fari quando la velocità del veicolo supera una soglia prestabilita.

Sensori di parcheggio

Il sistema comprende quattro sensori a ultrasuoni sul paraurti anteriore, quattro sensori a ultrasuoni sul paraurti posteriore e due avvisori acustici. Quando i sensori di parcheggio rilevano un ostacolo in fase di manovra, emettono un segnale acustico.

Segnale cambio marce (PSC)

PSC è un indicatore di cambio marcia acustico che emette un segnale acustico a indicare che è necessario passare a una marcia superiore per garantire prestazioni ottimali.

Telecamera posteriore (RVC)

La telecamera posteriore (RVC, Rear view camera) è montata al centro del paraurti posteriore. L'immagine video viene visualizzata in tempo reale sul display pieghevole del guidatore o sul schermo infotainment centrale quando la funzione è attiva.

Cambio Seamless Shift

Il cambio Seamless Shift è a 7 velocità con doppia frizione e può essere automatico o controllato dal guidatore. I cambi marcia sono quasi istantanei e con coppia motrice ininterrotta per fornire un'accelerazione continua.

Luci curva dinamica

Con i fari accesi, la funzione Luci curva dinamica regola i fari in curva, fornendo una migliore illuminazione nella direzione di marcia.

Sistema di ritenuta supplementare (SRS, Supplementary Restraint System)

Il sistema SRS comprende un numero di airbag che si gonfiano automaticamente per fornire protezione supplementare ai passeggeri.

Park Assist 360

Il sistema utilizza quattro telecamere montate al centro del paraurti posteriore, paraurti anteriore e di ciascuno specchietto esterno. Quando la funzione è attiva, l'immagine video di ciascuna telecamera viene riprodotta sul schermo infotainment centrale.

Sistema di controllo pressione pneumatici (TPMS)

Il sistema di controllo della pressione pneumatici (TPMS, Tyre pressure monitoring system) controlla la pressione e la temperatura in tutti e quattro gli pneumatici e segnala un eventuale calo di pressione o aumento della temperatura su uno o più pneumatici.

Numero identificativo del veicolo (VIN)

Il numero identificativo del veicolo (VIN, Vehicle identification number) è un numero univoco di 17 cifre che fornisce informazioni sul veicolo, data e luogo di fabbricazione inclusi.

VIN tipico = SBM14DCC1HW000001

McLaren 

Informazioni di conformità

Conformità	8.02
McLaren Infotainment System (MIS).....	8.02
Tyre Pressure Monitoring System (TPMS).....	8.03
Smart Key Fob.....	8.04
Dichiarazione di conformità RED (apparecchiature radio) relativa all'unità telematica tipo 2148.....	8.08
Dichiarazione di conformità RED (apparecchiature radio) relativa alla scheda guidatore tipo 2781.....	8.10

Informazioni di conformità

Conformità

McLaren Infotainment System (MIS)

All regions/markets

Model: EC11-MC100E, EC11-MC100J, EC11-MC100K, EC11-MC100M

Speaker Impedance: 4-8Ω

Operating Voltage: 14.2V (9V - 16V allowable)

Europe



Declaration of Conformity with regard to the RE Directive 2014/53/EU

Declaration of Conformity with regard to the RoHS Directive 2011/65/EU

Manufacturer:

JVC KENWOOD Corporation

3-12 Moriya-cho, Kanagawa-ku, Yokohama-shi, Kanagawa, 221-0022, JAPAN

EU Representative:

JVC KENWOOD Europe B.V.

Amsterdamseweg 37, 1422 AC UITHOORN, THE NETHERLANDS

Hereby, JVC KENWOOD Corporation, declares that EC11-MC100E / EC11-MC100M are in compliance with Directive 2014/53/EU. For details, please access the following URL:

- <http://www.kenwood.com/cs/ce/eudoc/>

Frequency band(s) in which the radio equipment operates: 2.402 GHz - 2.480 GHz

Maximum radio-frequency power transmitted in the frequency band(s) in which the radio equipment operates:

- +4 dBm Max (Bluetooth), +19 dBm Max (Wi-Fi)

Par la présente, JVC KENWOOD Corporation, déclare que EC11-MC100E / EC11-MC100M sont conformes à la directive 2014/53/UE. Pour plus de détails, veuillez accéder à l'URL suivante:

- <http://www.kenwood.com/cs/ce/eudoc/>

Bandes de fréquences utilisées par l'équipement radioélectrique: 2.402 GHz - 2.480 GHz

Puissance de radiofréquence maximale transmise sur les bandes de fréquences utilisées par l'équipement radioélectrique:

- +4 dBm Max (Bluetooth), +19 dBm Max (Wi-Fi)

Con la presente, JVC KENWOOD Corporation, dichiara che EC11-MC100E / EC11-MC100M sono in conformità con la direttiva 2014/53/UE. Per ulteriori informazioni, si prega di consultare il seguente URL:

- <http://www.kenwood.com/cs/ce/eudoc/>

Bande di frequenza di funzionamento dell'apparecchiatura radio: 2.402 GHz - 2.480 GHz

Massima potenza a radiofrequenza trasmessa nelle bande di frequenza in cui opera l'apparecchiatura radio:

- +4 dBm Max (Bluetooth), +19 dBm Max (Wi-Fi)

Hiermit erklärt JVC KENWOOD Corporation, dass EC11-MC100E / EC11-MC100M in Übereinstimmung mit der Richtlinie 2014/53/EU stehen. Weitere Informationen erhalten Sie über folgende URL:

- <http://www.kenwood.com/cs/ce/eudoc/>

Informazioni di conformità

Conformità

Das Frequenzband oder die Frequenzbänder, in dem bzw. denen die Funkanlage betrieben wird: 2.402 GHz - 2.480 GHz

Die in dem Frequenzband oder den Frequenzbändern, in dem bzw. denen die Funkanlage betrieben wird, abgestrahlte maximale Sendeleistung:

- +4 dBm Max (Bluetooth), +19 dBm Max (Wi-Fi)

Por este medio, JVC KENWOOD Corporation, declara que ECI1-MC100E / ECI1-MC100M están en conformidad con la Directiva 2014/53/UE. Para obtener más detalles, acceda a la siguiente URL:

- <http://www.kenwood.com/cs/ce/eudoc/>

Banda o bandas de frecuencia en las que opera el equipo radioeléctrico: 2.402 GHz - 2.480 GHz

Potencia máxima de radiofrecuencia transmitida en la banda o bandas de frecuencia en las que opera el equipo radioeléctrico:

- +4 dBm Max (Bluetooth), +19 dBm Max (Wi-Fi)



10R-059634

Tyre Pressure Monitoring System (TPMS)

Hereby, Huf Hülsbeck & Fürst GmbH & Co. KG declares that the radio equipment type TSSSG4G5 and TSSRE4Dg are in compliance with Directive 2014/53/EU.

The full text of the EU declaration of conformity is available at the following internet address:

- <http://www.huf-group.com/eudoc>

Frequency band: 433.92 MHz (TSSSG4G5 and TSSRE4Dg)

Maximum Transmission Power: <10 mW (TSSRE4Dg)

Manufacturer: Huf Electronics Bretten GmbH, Gewerbestr. 40, 75015 Bretten, Germany

Por la presente, Huf Hülsbeck & Fürst GmbH & Co. KG declara que el tipo de equipo radioeléctrico TSSSG4G5 y TSSRE4Dg es conforme con la Directiva 2014/53/UE.

El texto completo de la declaración UE de conformidad está disponible en la dirección de Internet siguiente:

- <http://www.huf-group.com/eudoc>

Informazioni di conformità

Conformità

Banda de frecuencia: 433.92 MHz (TSSSG4G5 and TSSRE4Dg)

Potencia máxima de radiofrecuencia transmitida: <10 mW (TSSRE4Dg)

Los fabricantes: Huf Electronics Bretten GmbH, Gewerbestr. 40, 75015 Bretten, Germany

Hiermit erklärt Huf Hülsbeck & Fürst GmbH & Co. KG, dass der Funkanlagentyp TSSSG4G5 und TSSRE4Dg der Richtlinie 2014/53/EU entspricht.

Der vollständige Text der EU-Konformitätserklärung ist unter der folgenden Internetadresse verfügbar:

- [http:// www.huf-group.com/eudoc](http://www.huf-group.com/eudoc)

Frequenzband: 433,92 MHz (TSSSG4G5 und TSSRE4Dg)

Abgestrahlte maximale Sendeleistung: <10 mW

Hersteller: Huf Electronics Bretten GmbH, Gewerbestr. 40, 75015 Bretten, Germany

Le soussigné, Huf Hülsbeck & Fürst GmbH & Co. KG, déclare que l'équipement radioélectrique du type TSSSG4G5 et TSSRE4Dg est conforme à la directive 2014/53/UE.

Le texte complet de la déclaration UE de conformité est disponible à l'adresse internet suivante:

- [http:// www.huf-group.com/eudoc](http://www.huf-group.com/eudoc)

Bandes de fréquences utilisées: 433.92 MHz (TSSSG4G5 et TSSRE4Dg)

Puissance de radiofréquence maximale: <10 mW

Les fabricants: Huf Electronics Bretten GmbH, Gewerbestr. 40, 75015 Bretten, Germany

Il fabbricante, Huf Hülsbeck & Fürst GmbH & Co. KG, dichiara che il tipo di apparecchiatura radio TSSSG4G5 e TSSRE4Dg è conforme alla direttiva 2014/53/UE.

Il testo completo della dichiarazione di conformità UE è disponibile al seguente indirizzo Internet:

- [http:// www.huf-group.com/eudoc](http://www.huf-group.com/eudoc)

Banda di frequenza: 433.92 MHz (TSSSG4G5 e TSSRE4Dg)

Massima potenza di trasmissione: <10 mW

Fabbricante: Huf Electronics Bretten GmbH, Gewerbestr. 40, 75015 Bretten, Germany

Smart Key Fob

Models

Europe, U.S., Canada: A-0775G40

Europe



Declaration of Conformity with regard to the RE Directive 2014/53/EU

Declaration of Conformity with regard to the RoHS Directive 2011/65/EU

Manufacturer:

Pektron Group Ltd.

Alfreton Road, Derby, Derbyshire, DE21 4AP

As Manufacturer:

Pektron Group Ltd.

Alfreton Road, Derby, Derbyshire, DE21 4AP

Informazioni di conformità Conformità

Hereby, Pektron Group Ltd., declares that McLaren Smart Key Fob is in compliance with Directive 2014/53/EU. For details, please access the following URL:

- <http://www.Pektron.com/eudoc/mcl/>

 **AVVERTENZA: The key fob battery can cause chemical burns. Do not ingest the key fob battery.**

 **AVVERTENZA: The key fob contains a coin/button cell battery. If the coin/button battery is swallowed, it can cause severe internal burns in just two hours and can lead to death.**

 **AVVERTENZA: Keep new and used batteries away from children. If the battery compartment does not close securely, stop using the product and keep it away from children. If you think batteries might have been swallowed or placed inside any part of the body, seek immediate medical attention.**

 **AVVERTENZA: Only use the specified type of battery. Do not replace the battery with other types.**

Pektron Group Ltd déclare par la présente que McLaren Smart Key Fob est conforme à la directive 2014/53 / UE. Pour plus de détails, veuillez accéder à l'URL suivante:

- <http://www.Pektron.com/eudoc/mcl/>

 **AVVERTENZA: AVERTISSEMENT: La pile du porteclés peut provoquer des brûlures chimiques. Ne pas ingérer la pile du porte-clés.**

 **AVVERTENZA: AVERTISSEMENT: le porte-clés contient une pile bouton / pièce est avalée, cela peut provoquer de graves brûlures internes en seulement deux heures et entraîner la mort.**

 **AVVERTENZA: AVERTISSEMENT: Conservez les piles neuves et usagées hors de la portée des enfants. Si le compartiment de la batterie ne se ferme pas correctement, arrêtez d'utiliser le produit et éloignez-le des enfants. Si vous pensez que les piles ont pu être avalées ou placées à l'intérieur d'une partie du corps, consultez immédiatement un médecin.**

 **AVVERTENZA: AVERTISSEMENT: Utilisez uniquement le type de batterie spécifié. Ne remplacez pas la batterie par d'autres types.**

Hiermit erklärt Pektron Group Ltd, dass der McLaren Smart Key Fob der Richtlinie 2014/53 / EU entspricht. Für Details rufen Sie bitte die folgende URL auf:

- <http://www.Pektron.com/eudoc/mcl/>

 **AVVERTENZA: WARNUNG: Die Batterie des Schlüsselanhänger kann Verätzungen verursachen. Nehmen Sie die Batterie des Schlüsselanhänger nicht ein.**

 **AVVERTENZA: WARNUNG: Der Schlüsselanhänger enthält eine Knopfzellenbatterie. Wenn die Knopfzelle verschluckt wird, kann dies innerhalb von nur zwei Stunden schwere innere Verbrennungen verursachen und zum Tod führen.**

Informazioni di conformità Conformità

 **AVVERTENZA: WARNUNG:** Halten Sie neue und gebrauchte Batterien von Kindern fern. Wenn sich das Batteriefach nicht sicher schließen lässt, stellen Sie die Verwendung des Produkts ein und halten Sie es von Kindern fern. Wenn Sie glauben, dass Batterien verschluckt oder in einen Körperteil eingelegt wurden, suchen Sie sofort einen Arzt auf.

 **AVVERTENZA: WARNUNG:** Verwenden Sie nur den angegebenen Batterietyp. Ersetzen Sie die Batterie nicht durch andere Typen.

Con la presente, Pektron Group Ltd, dichiara che McLaren Smart Key Fob sono conformi alla Direttiva 2014/53 / UE. Per i dettagli, accedi al seguente URL:

- <http://www.Pektron.com/eudoc/mcl/>

 **AVVERTENZA: ATTENZIONE:** la batteria del portachiavi può provocare ustioni chimiche. Non ingerire la batteria del telecomando.

 **AVVERTENZA: ATTENZIONE:** il portachiavi contiene una batteria a bottone / bottone. Se la batteria a bottone / bottone viene ingerita, può causare gravi ustioni interne in sole due ore e provocare la morte.

 **AVVERTENZA: ATTENZIONE:** tenere le batterie nuove e usate lontano dai bambini. Se il vano batteria non si chiude in modo sicuro, interrompere l'uso del prodotto e tenerlo lontano dalla portata dei bambini. Se si ritiene che le batterie potrebbero essere state ingerite o collocate all'interno di qualsiasi parte del corpo, consultare immediatamente un medico.

 **AVVERTENZA: ATTENZIONE:** utilizzare solo il tipo di batteria specificato. Non sostituire la batteria con altri tipi.

Ar šo Pektron Group Ltd paziņo, ka McLaren Smart Key Fob atbilst Direktīvai 2014/53 / ES. Lai iegūtu sīkāku informāciju, lūdzu, piekļūstiet šim URL:

- <http://www.Pektron.com/eudoc/mcl/>

 **AVVERTENZA: BRĪDINĀJUMS:** atslēgas piekariņa akumulators var izraisīt ķīmiskus apdegumus. Neuzņemiet atslēgas fob akumulatoru.

 **AVVERTENZA: BRĪDINĀJUMS:** Taustiņu fob satur monētas / pogas elementu akumulatoru. Norijot monētas / pogas akumulatoru, tas tikai divu stundu laikā var izraisīt smagu iekšēju apdegumu un izraisīt nāvi.

 **AVVERTENZA: BRĪDINĀJUMS:** Neuzņemiet jaunas un lietotas baterijas bērniem. Ja akumulatora nodalījums netiek droši noslēgts, pārtrauciet izstrādājuma lietošanu un turiet to prom no bērniem. Ja domājat, ka baterijas varētu būt norītas vai ievietotas jebkurā ķermeņa vietā, nekavējoties meklējiet medicīnisko palīdzību.

 **AVVERTENZA: BRĪDINĀJUMS:** Izmantojiet tikai norādītā tipa akumulatorus. Neaizstājiet akumulatoru ar cita veida akumulatoriem.

Informazioni di conformità

Conformità

Niniejszym Pektron Group Ltd oświadcza, że McLaren Smart Key Fob jest zgodna z dyrektywą 2014/53 / UE. Aby uzyskać szczegółowe informacje, przejdź do następującego adresu URL:

- <http://www.Pektron.com/eudoc/mcl/>

 **AVVERTENZA: OSTRZEŻENIE:** Bateria pilota może spowodować oparzenia chemiczne. Nie połykaj baterii pilota.

 **AVVERTENZA: OSTRZEŻENIE:** Brelok zawiera baterię pastylkową / guzikową. Połknięcie baterii monet / przycisków może spowodować poważne oparzenia wewnętrzne w ciągu zaledwie dwóch godzin i doprowadzić do śmierci.

 **AVVERTENZA: OSTRZEŻENIE:** Trzymaj nowe i zużyte baterie z dala od dzieci. Jeśli komora baterii nie zamyka się bezpiecznie, przestań używać produktu i trzymaj go z dala od dzieci. Jeśli uważasz, że baterie mogły zostać połknięte lub umieszczone w jakiegokolwiek części ciała, natychmiast skontaktuj się z lekarzem.

 **AVVERTENZA: OSTRZEŻENIE:** Używaj tylko określonego rodzaju baterii. Nie wymieniaj baterii na inne typy.

A Pektron Group Ltd declara que McLaren Smart Key Fob está em conformidade com a Diretiva 2014/53 / UE. Para mais detalhes, acesse o seguinte URL:

- <http://www.Pektron.com/eudoc/mcl/>

 **AVVERTENZA: ADVERTÊNCIA:** A bateria fob pode causar queimaduras químicas. Não ingerir a bateria fob chave.

 **AVVERTENZA: ADVERTÊNCIA:** O chaveiro contém uma bateria de célula tipo moeda / botão. Se a bateria da moeda / botão for engolida, pode causar queimaduras internas graves em apenas duas horas e pode levar à morte.

 **AVVERTENZA: ADVERTÊNCIA:** Mantenha as baterias novas e usadas longe das crianças. Se o compartimento da bateria não fechar com segurança, pare de usar o produto e mantenha-o longe de crianças. Se você acha que as baterias podem ter sido engolidas ou colocadas dentro de qualquer parte do corpo, procure imediatamente atendimento médico.

 **AVVERTENZA: ADVERTÊNCIA:** Use apenas o tipo de bateria especificado. Não substitua a bateria por outros tipos.

Por la presente, Pektron Group Ltd, declara que McLaren Smart Key Fob cumple con la Directiva 2014/53 / UE. Para más detalles, acceda a la siguiente URL:

- <http://www.Pektron.com/eudoc/mcl/>

 **AVVERTENZA: ADVERTENCIA:** la batería del llavero puede causar quemaduras químicas. No ingiera la batería del llavero.

Informazioni di conformità

Conformità

 **AVVERTENZA: ADVERTENCIA:** El llavero contiene una batería de botón / moneda. Si se traga la batería de la moneda / botón, puede causar quemaduras internas graves en solo dos horas y puede causar la muerte.

 **AVVERTENZA: ADVERTENCIA:** Mantenga las baterías nuevas y usadas fuera del alcance de los niños. Si el compartimento de la batería no cierra bien, deje de usar el producto y manténgalo fuera del alcance de los niños. Si cree que las baterías pueden haberse tragado o colocado dentro de cualquier parte del cuerpo, busque atención médica inmediata.

 **AVVERTENZA: ADVERTENCIA:** Utilice solo el tipo de batería especificado. No reemplace la batería con otros tipos.

Dichiarazione di conformità RED (apparecchiature radio) relativa all'unità telematica tipo 2148

Con la presente, il produttore Vodafone Automotive Spa dichiara che l'apparecchiatura radio tipo 2148 è conforme alla direttiva 2014/53/UE.

Il testo integrale della dichiarazione di conformità CE è disponibile sul sito Internet al seguente indirizzo:

automotive.vodafone.com, sezione "Download".

Il dispositivo presenta i seguenti parametri RF:

GSM/GPRS/EDGE: Dual band 900/1800 MHz

LTE: Quad band 800 (Bd 20) / 900 (Bd 8) / 1800 (Bd 3) / 2100 MHz (Bd 1)

Classe 4 (+32,5 dBm \pm 2 dB) per GSM900

Classe 1 (+30 dBm \pm 2 dB) per GSM1800

Classe E2 (+26,5 dBm \pm 3 dB) per GSM 900 8-PSK

Classe E2 (+26dBm +3 / -4dB) per GSM 1800 8-PSK

Classe 3 (+23 dBm \pm 2 dB) per LTE 800, LTE FDD BD20

Classe 3 (+23 dBm \pm 2 dB) per LTE 900, LTE FDD Bd8

Classe 3 (+23 dBm \pm 2 dB) per LTE 1800, LTE FDD Bd3

Classe 3 (+23 dBm \pm 2 dB) per LTE 2100, LTE FDD BD1

GPS: 1575,42 MHz (solo ricevitore): Motore M8 u-blox a 72 canali; GPS L1C/A, SBAS L1C/A, QZSS L1C/A, QZSS L1 SAIF, GLONASS L10F, BeiDou B1I, Galileo E1b/C.

RF: 433,92 MHz (solo ricevitore)

Trasmettitore accessorio telecomando 2781:

Frequenza tipica 433,92 MHz / potenza tipica -30 dBm

Il dispositivo reca i seguenti marchi:

**UK
CA**

Informazioni di conformità Conformità



Informazioni sulla sicurezza: il dispositivo è progettato e installato per garantire che la distanza dagli occupanti del veicolo sia superiore a 0,2 m al fine di evitare l'esposizione ai campi elettromagnetici.

Indirizzo del produttore:

Vodafone Automotive SpA, via Astico 41, 21100, Varese, Italia

Avviso di sicurezza relativo all'installazione e alla manutenzione e alle batterie a bottone (EN62368-1)

È essenziale che l'installazione, la manutenzione e l'assistenza sull'apparecchiatura siano eseguite da personale tecnico qualificato e/o autorizzato.

Il telecomando fornito con questo sistema contiene batterie a bottone. Queste devono essere tenute lontane dai bambini! Se per qualche motivo il vano batteria non si chiude correttamente, interrompere l'utilizzo del dispositivo e tenerlo fuori dalla portata dei bambini.

Non aprire, deformare o utilizzare in modo improprio le batterie, in quanto potrebbero verificarsi perdite di sostanze chimiche pericolose. Se si sospetta l'ingestione o l'inserimento nell'orecchio o nel naso, si prega di consultare immediatamente un medico, in quanto le batterie possono causare, in appena un paio d'ore, gravi ustioni chimiche interne, persino letali.

La sostituzione delle batterie con batterie di tipo errato o la combinazione di batterie diverse (ad esempio, batterie usate con batterie nuove, batterie al litio con batterie al carbonio o alcaline) può causare esplosioni.

Non cortocircuitare i poli positivo e negativo; non tentare di ricaricare le batterie principali; non gettare le batterie nel fuoco.

Smaltire le batterie usate in conformità alle normative locali sul riciclaggio dei rifiuti; non smaltirle mai insieme ai rifiuti domestici.



Simbolo presente sul telecomando.

Funzionalità del sistema

Il dispositivo di tracciamento veicoli rubati è un sistema basato su GSM/GPS che consente di localizzare il veicolo da un centro operativo di sicurezza (SOC), in modo che le autorità competenti possano recuperarlo in caso di furto.

Non appena il dispositivo di tracciamento veicoli rubati rileva un allarme antifurto, la posizione del veicolo in questione viene inviata al SOC.

In questo caso, è supportata la seguente opzione:

- Dispositivo di tracciamento veicoli rubati con scheda conducente

La versione del dispositivo di tracciamento veicoli rubati dipende dall'assicurazione del veicolo o dai requisiti legali dei singoli paesi.

Informazioni di conformità

Conformità

Campo di applicazione e attivazione iniziale

Il dispositivo di tracciamento veicoli rubati viene attivato con l'assistenza del proprietario del veicolo.

Dopo l'attivazione, al proprietario verranno forniti dettagli importanti, ad esempio il numero di telefono del centro di controllo locale e del fornitore di servizi.

Funzioni

Il veicolo verrà localizzato solo in caso di furto. In questo caso, un messaggio di testo viene inviato al numero di telefono cellulare fornito. Per motivi di sicurezza, la posizione del veicolo non viene comunicata nel messaggio di testo.

In caso di furto del veicolo, contattare il centro di controllo. Inoltre, segnalare il furto all'autorità di polizia competente.

È possibile impostare i seguenti allarmi:

- Movimento non autorizzato del veicolo: il veicolo viene spostato con l'accensione disinserita. Per veicoli con scheda guidatore/tastierino a codice: il veicolo viene spostato senza una scheda conducente o un tastierino a codice.

- Sabotaggio: il dispositivo di tracciamento veicoli rubati è stato manomesso illegalmente.
- Allarme di effrazione: il sistema di allarme è stato attivato ed è rimasto attivo per più di 15 secondi.

NOTA:

- Non vi è alcuna garanzia che il furto di un veicolo venga sempre rilevato.
- L'allarme del dispositivo di tracciamento veicoli rubati può essere attivato anche quando la batteria del veicolo è scarica.
- Se il veicolo è stato rubato, il centro di controllo può impedire l'avviamento del motore.

Utilizzo dell'unità di tracciamento veicoli rubati con la scheda conducente

L'unità di tracciamento veicoli rubati può essere disattivata automaticamente utilizzando una scheda conducente attivata.

Dichiarazione di conformità RED (apparecchiature radio) relativa alla scheda guidatore tipo 2781

Con la presente, Vodafone Automotive Spa dichiara che l'apparecchiatura radio tipo 2781 è conforme alla direttiva 2014/53/UE.

I testi integrali delle dichiarazioni di conformità UE sono disponibili sul sito Internet al seguente indirizzo:

<https://www.vodafone.com/business/iot/automotive>

Il dispositivo reca i seguenti marchi:



Informazioni di conformità Conformità



Il dispositivo presenta i seguenti parametri RF:
433,92MHz; -30dBm

Costruttore: Vodafone Automotive SpA, via
Astico 41, 21100 Varese, Italia. Tel. +39 0332
825111

Avviso di sicurezza relativo all'installazione e alla manutenzione e alle batterie a bottone (EN62368-1)

È essenziale che l'installazione, la manutenzione
e l'assistenza sull'apparecchiatura siano eseguite
da personale tecnico qualificato e/o autorizzato.

Il telecomando fornito con questo sistema
contiene batterie a bottone. Queste devono
essere tenute lontane dai bambini! Se per
qualche motivo il vano batteria non si chiude
correttamente, interrompere l'utilizzo del
dispositivo e tenerlo fuori dalla portata dei
bambini.

Non aprire, deformare o utilizzare in modo
improprio le batterie, in quanto potrebbero
verificarsi perdite di sostanze chimiche
pericolose. Se si sospetta l'ingestione o
l'inserimento nell'orecchio o nel naso, si prega di
consultare immediatamente un medico, in
quanto le batterie possono causare, in appena
un paio d'ore, gravi ustioni chimiche interne,
persino letali.

La sostituzione delle batterie con batterie di tipo
errato o la combinazione di batterie diverse (ad
esempio, batterie usate con batterie nuove,
batterie al litio con batterie al carbonio o alcaline)
può causare esplosioni.

Non cortocircuitare i poli positivo e negativo; non
tentare di ricaricare le batterie principali; non
gettare le batterie nel fuoco.

Smaltire le batterie usate in conformità alle
normative locali sul riciclaggio dei rifiuti; non
smaltirle mai insieme ai rifiuti domestici.



Simbolo presente sul telecomando.

Funzionalità del sistema

Il dispositivo di tracciamento veicoli rubati è un
sistema basato su GSM/GPS che consente di
localizzare il veicolo da un centro operativo di
sicurezza (SOC), in modo che le autorità
competenti possano recuperarlo in caso di furto.

Non appena il dispositivo di tracciamento veicoli
rubati rileva un allarme antifurto, la posizione del
veicolo in questione viene inviata al SOC.

In questo caso, è supportata la seguente opzione:

- Dispositivo di tracciamento veicoli rubati
con scheda conducente

La versione del dispositivo di tracciamento veicoli
rubati dipende dall'assicurazione del veicolo o
dai requisiti legali dei singoli paesi.

Informazioni di conformità

Conformità

Campo di applicazione e attivazione iniziale

Il dispositivo di tracciamento veicoli rubati viene attivato con l'assistenza del proprietario del veicolo.

Dopo l'attivazione, al proprietario verranno forniti dettagli importanti, ad esempio il numero di telefono del centro di controllo locale e del fornitore di servizi.

Funzioni

Il veicolo verrà localizzato solo in caso di furto. In questo caso, un messaggio di testo viene inviato al numero di telefono cellulare fornito. Per motivi di sicurezza, la posizione del veicolo non viene comunicata nel messaggio di testo.

In caso di furto del veicolo, contattare il centro di controllo. Inoltre, segnalare il furto all'autorità di polizia competente.

È possibile impostare i seguenti allarmi:

- Movimento non autorizzato del veicolo: il veicolo viene spostato con l'accensione disinserita. Per veicoli con scheda guidatore/tastierino a codice: il veicolo viene spostato senza una scheda conducente o un tastierino a codice.

- Sabotaggio: il dispositivo di tracciamento veicoli rubati è stato manomesso illegalmente.
- Allarme di effrazione: il sistema di allarme è stato attivato ed è rimasto attivo per più di 15 secondi.

NOTA:

- Non vi è alcuna garanzia che il furto di un veicolo venga sempre rilevato.
- L'allarme del dispositivo di tracciamento veicoli rubati può essere attivato anche quando la batteria del veicolo è scarica.
- Se il veicolo è stato rubato, il centro di controllo può impedire l'avviamento del motore.

Utilizzo dell'unità di tracciamento veicoli rubati con la scheda conducente

L'unità di tracciamento veicoli rubati può essere disattivata automaticamente utilizzando una scheda conducente attivata.

Attivazione della scheda conducente

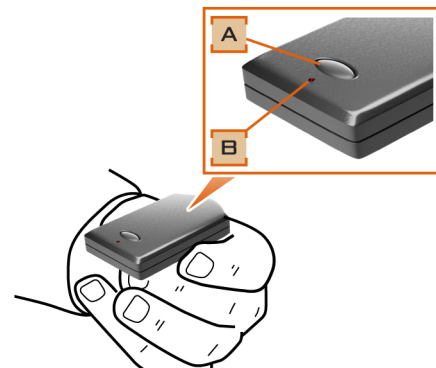

Premere il pulsante A sulla scheda conducente.

La spia B lampeggia rapidamente. Quando si rilascia il pulsante A, la spia lampeggia a intervalli di circa 3 secondi.

Se la spia di una scheda conducente attivata smette di lampeggiare a intervalli di 3 secondi oppure quando si preme il pulsante A sulla scheda conducente, la batteria è scarica e deve essere sostituita.

Informazioni di conformità

Conformità

Disattivazione della scheda conducente

Tenere premuto il pulsante A sulla scheda conducente per circa 8 secondi fino allo spegnimento della spia B.

Per prolungare la durata della batteria, spegnere la scheda conducente se non viene utilizzata per un lungo periodo di tempo.

i **NOTA:** durante il trasporto in aereo, la scheda conducente deve essere disattivata in conformità alle linee guida in vigore per il trasporto aereo.

Abilitazione dell'unità di tracciamento veicoli rubati con la scheda conducente

Disinserire l'accensione e portare con sé la scheda conducente quando si lascia il veicolo.

Se la scheda conducente è sufficientemente lontana dal veicolo, l'unità verrà attivata dopo circa 70 secondi.

È possibile rilevare il furto del veicolo.

Disabilitazione dell'unità di tracciamento veicoli rubati con la scheda conducente

Posizionare la scheda conducente nella console centrale del veicolo o tenerla su di sé.

L'unità viene disabilitata se la scheda conducente attivata si trova nel veicolo o nelle immediate vicinanze.

i **NOTA:**

- Non collocare la scheda conducente nel bagagliaio o nel vano motore oppure in prossimità di oggetti metallici, ad esempio monete.
- I veicoli vengono rubati molto spesso utilizzando le chiavi del conducente. Non collegare la scheda conducente alla chiave del veicolo.

Se si desidera aggiungere, eliminare o sostituire una scheda conducente: contattare il proprio SOC.

Disattivazione di emergenza della scheda conducente

Se il tracciamento del veicolo rubato non può essere disattivato tramite la scheda conducente (ad esempio, se la batteria della scheda è scarica o se la scheda è stata smarrita), richiedere al personale del centro di controllo di disattivare il sistema.

McLaren 

Indice

A	
Abbaglianti.....	1.54
Abbassamento specchietto in retromarcia.....	4.19
Accensione/spegnimento aria condizionata.....	5.07
Accensione - Inserimento.....	2.05
Accessori	
panoramica.....	7.02
Accesso senza chiavi.....	1.04
Aerofreno.....	2.38
test manuale.....	2.41
Airbag.....	1.41
airbag frontali.....	1.42
airbag laterali.....	1.42
bambini.....	1.46
gonfiaggio.....	1.44
modifica dell'impianto.....	1.42
sistema di classificazione occupanti.....	1.43
sostituzione.....	1.41
test fuori posizione (OOP, Out Of Position).....	1.45
Airbag frontali.....	1.42
Airbag laterali.....	1.42
Alette parasole.....	5.22
Allarme.....	1.25
attivazione.....	1.25
disattivazione.....	1.25
panico.....	1.57
Allarme automatico.....	4.20
Allarme di panico.....	1.57
Allarme volumetrico.....	1.26
Altre informazioni.....	4.04
Alzavetri elettrici	
Sicurezza.....	5.02
Apertura	
del lunotto.....	1.21
Apertura dei finestrini.....	5.02
Apertura della copertura.....	1.22
Apertura del lunotto.....	1.21
Apertura del tetto.....	1.17
Apertura del tetto con il portachiavi.....	1.19
Apertura di una portiera	
dall'esterno.....	1.06
dall'interno.....	1.10
Apertura e chiusura bocchette	
presa d'aria cruscotto centrale.....	5.10
prese d'aria sul cruscotto.....	5.10
Arresto del motore.....	2.11
Assistenza McLaren.....	6.49
in caso di guasto.....	6.49
Attrezzatura.....	6.13
vano bagagliaio.....	6.13
Attrezzatura di emergenza	
attrezzatura di emergenza di sicurezza.....	6.13
attrezzo di apertura della copertura per la manutenzione.....	6.15
supporto chiave di rilascio manuale della portiera.....	6.16
Attrezzatura di emergenza di sicurezza.....	6.13
attrezzatura di sicurezza.....	6.13
Attrezzo di apertura della copertura per la manutenzione.....	6.15
Aumento della distanza da terra del veicolo.....	1.61
Avviamento con ausilio di cavi.....	6.18
Avviamento del motore.....	2.11
batteria chiave elettronica scarica.....	6.31
Avviamento del veicolo.....	2.11
batteria chiave elettronica scarica.....	6.31
Avviamento di emergenza.....	6.18
Avviamento e guida	
avviamento del motore.....	2.11
freno di stazionamento.....	2.09
inserimento accensione.....	2.05
pedale del freno.....	2.10
posizioni del cambio.....	2.08
spie di notifica.....	2.07
spie luminose.....	2.06
strumenti e spie luminose.....	2.06
strumenti principali.....	2.07
Avvisatore acustico.....	1.38
Avviso - livello olio motore.....	6.04

Indice

Avviso - temperatura olio motore.....	6.06
Azionamento automatico tergivetri.....	1.58

B

Bagagliaio posteriore	
stivaggio.....	5.21
Bambini.....	1.46
Batteria.....	6.17
Batteria portachiavi scarica.....	6.35
avviamento del motore.....	6.31
sbloccaggio.....	6.30
Batteria scarica.....	1.06
Bloccaggio automatico porte.....	4.20
Blocco	
automatico.....	1.11
dall'interno.....	1.09
mancato blocco.....	1.08
Blocco automatico.....	1.11
Blocco porta silenzioso.....	4.21
Bocchette	
cruscotto.....	5.10, 5.10
cruscotto centrale.....	5.10, 5.10
Brake Steer.....	2.35

C

Calze da neve per pneumatici.....	2.57
Cambio.....	2.20

kickdown.....	2.21
leve di comando cambio al volante.....	2.23
modalità manuale/automatica.....	2.22
posizioni del cambio.....	2.20
rabbocco olio.....	6.07
Cambio Seamless Shift.....	2.20
kickdown.....	2.21
leve di comando cambio al volante.....	2.23
modalità manuale/automatica.....	2.22
posizioni del cambio.....	2.20
Capacità.....	7.14
impianto di raffreddamento.....	7.15
olio motore.....	7.14
serbatoio carburante.....	7.14
Caratteristiche	
alette parasole.....	5.22
illuminazione accesso.....	5.18
illuminazione interna.....	5.17
illuminazione uscita.....	5.18
portabicchieri.....	5.21
Presa da 12 V.....	5.23
Prese USB.....	5.24
tetto elettrocromico.....	5.18
vani portaoggetti.....	5.19
Carburante.....	2.54
imbuto.....	6.15
qualità.....	2.55
serbatoio.....	7.14
sicurezza.....	7.14

Chiave elettronica.....	1.04
batteria scarica.....	1.06
ingresso.....	1.04
posizionamento.....	1.06
sostituzione delle batterie.....	6.35
Chiusura centralizzata.....	1.07
dall'esterno.....	1.07
Chiusura dei finestrini.....	5.02
Chiusura del	
lunotto.....	1.21
Chiusura della copertura.....	1.23
Chiusura del lunotto.....	1.21
Chiusura del tetto.....	1.18
Chiusura del tetto con il portachiavi.....	1.20
Chiusura vano bagagliaio.....	1.15
Cinture di sicurezza.....	1.39
indossare.....	1.40
limitatori di forza.....	1.41
pretensionatori.....	1.40
sicurezza.....	1.39
Cinture - Sedile.....	1.39
Climatizzatore.....	5.04
accensione/spegnimento.....	5.07
comandi.....	5.04
comandi aria condizionata.....	5.05
disappannamento.....	5.07
distribuzione dell'aria.....	5.10
Evacuazione calda.....	5.06
lunotto termico.....	5.11

Indice

modalità automatica.....	5.05
modalità di ricircolo aria.....	5.09
modalità manuale.....	5.06
modalità SINC.....	5.06
presa d'aria centrale.....	5.10
prese d'aria.....	5.10
sedili riscaldabili.....	5.11
specchietti riscaldati.....	5.11
temperatura.....	5.08
velocità elettroventola.....	5.09
Comandi del sistema.....	4.04
Comando accensione luci automatica.....	1.53
Comando Gruppo propulsore.....	2.28
Comando Launch.....	2.30
Comando Tenuta.....	2.26
Come indossare le cinture di sicurezza.....	1.40
Compliance	
McLaren Infotainment System (MIS).....	8.02
Tyre Pressure Monitoring System (TPMS).....	8.03
Conformity Information	
McLaren Infotainment System (MIS).....	8.02
Tyre Pressure Monitoring System (TPMS).....	8.03
Contachilometri.....	3.06
Contagiri.....	3.02, 3.02

Controllo elettronico della stabilità.....	2.36
disattivazione.....	2.36
modalità dinamiche.....	2.36
riattivazione.....	2.38
Controllo olio motore.....	6.04
Convertitore catalitico.....	2.15
alta temperatura.....	2.15
Copertura.....	1.22
apertura.....	1.22
chiusura.....	1.23
in fase singola.....	1.22
Copertura - manutenzione.....	1.11, 1.13
montaggio.....	1.12, 1.14
smontaggio.....	1.11, 1.13
Copertura per la manutenzione.....	1.11, 1.13
apertura.....	1.11, 1.13
chiusura.....	1.12, 1.14
Copertura protettiva.....	6.47
Copyright.....	3, 4.04
Cruise control.....	2.46
aumento della velocità.....	2.48
disattivazione.....	2.47
impostazione.....	2.46
richiamo di una velocità.....	2.49
riduzione della velocità.....	2.48
Cura e manutenzione della batteria	
ricarica della batteria.....	6.17, 6.17

D

Dati

panoramica.....	7.04
Dati memorizzati.....	6
Dati tecnici.....	7.04
diametro di sterzata.....	7.12
dimensioni del veicolo.....	7.07
dimensioni ruote e pneumatici.....	7.11
motore.....	7.04
pesi del veicolo.....	7.10
pressioni pneumatici.....	7.13
rapporti di trasmissione.....	7.06
temperature di esercizio del veicolo.....	7.04
velocità - marce.....	7.06
Diametro di sterzata.....	7.12
Dimensioni.....	7.07
Dimensioni del veicolo.....	7.07
Dimensioni ruote.....	7.11
Dimensioni ruote e pneumatici.....	7.11
Disappannamento - climatizzatore.....	5.07
Disappannamento finestrini - climatizzatore.....	5.07
Disattivazione del sistema di localizzazione.....	5.15
Display.....	3.19
autonomia.....	3.23

Indice

Display di controllo elettronico della stabilità.....	3.21	impostazioni audio.....	4.14	indicatore posizione cambio.....	3.20
display stabilità e propulsione.....	3.21	impostazioni del telefono bluetooth.....	4.16	indicatori del cambio.....	3.02
indicatore posizione cambio.....	3.20	impostazioni di connessione.....	4.13	info veicolo.....	3.07
info veicolo.....	3.07	impostazioni generali.....	4.08	livello carburante.....	3.23
livello carburante.....	3.23	impostazioni illuminazione.....	4.17	messaggi.....	3.11
messaggi.....	3.11	impostazioni internazionali.....	4.10	modalità circuito.....	3.19
modalità circuito.....	3.19	impostazioni radio e multimediali.....	4.15	Modalità comfort.....	3.19
modalità sport.....	3.19	introduzione.....	4.06	modalità sport.....	3.19
quadro strumenti.....	3.04	McLaren Track Telemetry.....	4.48	multimedia.....	3.10
temperatura acqua.....	3.22	memoria.....	4.38	navigazione.....	3.10
temperatura olio.....	3.21	navigazione.....	4.23	panoramica.....	3.02
trip computer.....	3.06	opzioni disponibili durante la chiamata.....	4.32	panoramica display di destra.....	2.08
display autonomia.....	3.23	panoramica - navigazione.....	4.41	Panoramica display di sinistra.....	2.07
Display centrale		panoramica - radio.....	4.46	tachimetro.....	3.03
abbinamento dispositivo.....	4.28	panoramica - supporti multimediali.....	4.35	telefono.....	3.09
altre informazioni.....	4.04	panoramica - telefono.....	4.27	temperatura acqua.....	3.22
audio Bluetooth.....	4.39	radio data system.....	4.47	trip computer.....	3.06
AUX.....	4.39	ricezione di una chiamata.....	4.32	Display conducente pieghevole	
collegamento di un dispositivo esterno.....	4.37	riconoscimento vocale.....	4.56	panoramica display di destra.....	2.08
comandi dei supporti multimediali.....	4.36	sicurezza.....	4.41	Panoramica display di sinistra.....	2.07
comandi del sistema.....	4.04	telecamere.....	4.25	Display del quadro strumenti.....	3.04
comandi radio.....	4.46	telecomando del garage.....	4.26, 4.54	display livello carburante.....	3.23
come effettuare una chiamata.....	4.30	termini di una chiamata.....	4.33	Display temperatura.....	3.04
contatti.....	4.33	USB e iPod.....	4.37	Display temperatura esterna.....	3.04
copyright.....	4.04	utilizzo della navigazione.....	4.42	Distanza da terra.....	5
impostazione di una destinazione.....	4.43	display conducente.....	3.04,	Distribuzione aria - climatizzatore.....	5.10
impostazioni.....	4.08	contagiri.....	3.02	Documentazione proprietario.....	5.22

Indice

E			
Estintore.....	6.16, 6.16		
Evacuazione calda - controllo clima.....	5.06		
F			
Falsi allarmi.....	5.16		
Fari.....	1.53		
abbaglianti.....	1.54		
fari dinamici.....	1.54		
lampeggio.....	1.54		
Fari anabbaglianti.....	1.53		
fari dinamici.....	1.54		
Fendinebbia posteriori.....	1.55		
Finestra microonde.....	5.02		
Finestrini			
apertura e chiusura.....	5.02		
finestra microonde.....	5.02		
protezione anti-intrappolamento.....	5.03		
Sicurezza.....	5.02		
Fluido freni.....	7.16		
rabbocco.....	6.10		
Fluido - freni.....	7.16		
rabbocco.....	6.10		
Fluido servosterzo.....	7.15		
rabbocco.....	6.09		
Fluido - servosterzo.....	7.15		
rabbocco.....	6.09		
Freni			
assestamento.....	2.52		
Brake Steer.....	2.35		
parceggio.....	2.09		
pedale.....	2.10, 2.10		
precarico del freno elettronico.....	2.35		
sistema di partenza assistita in salita.....	2.35		
Sistema frenante antibloccaggio.....	2.33		
sistema frenante assistito.....	2.34		
spia.....	2.10		
Spia del sistema frenante antibloccaggio.....	2.34		
tergiture dischi freni.....	2.34		
Freno di stazionamento.....	2.09		
Fusibili			
scatola portafusibili batteria.....	6.26		
scatola portafusibili principale.....	6.21		
scatola portafusibili secondaria.....	6.24		
sostituzione.....	6.21		
G			
Garanzia e assistenza.....	5.22		
Gas di scarico.....	2.15		
controllo della temperatura.....	2.15		
Giorni di parcheggio.....	2.05		
Glossario tecnico.....	7.17		
Glossario - Tecnico.....	7.17		
Confiaggio - airbag.....	1.44		
Guasto.....	6.49		
Guida all'estero.....	6.51		
Guida economica.....	2.14		
Guida in inverno.....	2.57, 2.57		
Guida su pista.....	5, 2.53		
I			
Identificazione del veicolo.....	3.09		
Illuminazione			
abbaglianti.....	1.54		
anabbaglianti.....	1.53		
comando automatico.....	1.53		
esterni.....	1.51		
fari dinamici.....	1.54		
fendinebbia posteriori.....	1.55		
illuminazione ambiente.....	5.17		
indicatori di direzione.....	1.56		
interno.....	5.17		
interruttore.....	1.52		
lampeggiatori di emergenza.....	1.56		
lampeggio fari.....	1.54		
luce di cortesia.....	5.17		
luci di ingombro.....	1.53		
luci di parcheggio.....	1.57		
luci diurne.....	1.55		
illuminazione accesso.....	5.18		
illuminazione interna.....	5.17		

Indice

illuminazione ambiente.....	5.17	modalità tergivetro.....	4.22	Dati memorizzati.....	6
luce di cortesia.....	5.17	modalità valet.....	4.22	panoramica.....	4.06
Illuminazione uscita.....	5.18	ripiegamento automatico		Ispezione pneumatici.....	6.40
Imbuto - Carburante.....	6.15	specchietti.....	4.21	Ispezione ruote.....	6.40
Imbuto per rifornimento carburante in		sblocco porta.....	4.21		
emergenza.....	6.15	sensibilità tergivetro.....	4.23	K	
Immobiliser.....	1.25	tipo pneumatici.....	4.21	Kickdown.....	2.21
Impostazioni		In caso di furto		Kit di primo soccorso.....	6.14
panoramica.....	4.08	panoramica.....	5.14	Kit - Primo soccorso.....	6.14
Impostazioni audio.....	4.14	Incremento dell'assetto di marcia del		Kit riparazione forature.....	6.43
impostazioni del telefono Bluetooth.....	4.16	veicolo.....	1.61	Kit - Riparazione pneumatici.....	6.43
Impostazioni di connessione		Indicatore del cambio.....	2.14		
panoramica.....	4.13	Indicatore posizione cambio.....	3.20		
Impostazioni di sblocco		Indicatori di cambiata.....	3.02		
personalizzato.....	1.09	Indicatori di direzione.....	1.56	L	
Impostazioni generali.....	4.08	Indicazione cambio marcia.....	4.20	Lampeggianti di emergenza.....	1.56
Impostazioni illuminazione.....	4.17	Informazioni generali.....	2.33	Lavacristalli.....	6.12
Impostazioni internazionali.....	4.10	Info veicolo.....	3.07	Lavaggio.....	6.45
Impostazioni radio e multimediali		identificazione del veicolo.....	3.09	esterni.....	6.45
panoramica.....	4.15	intervallo manutenzione.....	3.08	ruote.....	6.45
Impostazioni - sblocco personalizzato.....	1.09	messaggi d'errore.....	3.07	Lavaggio veicolo.....	6.45
Impostazioni veicolo		monitoraggio pneumatici.....	3.07	Lavavetri.....	6.12
abbassamento specchietto in		stato batteria.....	3.08	parabrezza.....	6.12
retromarcia.....	4.19	stato olio.....	3.08	Limitatore velocità attivo	
allarme automatico.....	4.20	Inserimento accensione.....	2.05	impostazione di un limite massimo di	
bloccaggio automatico porte.....	4.20	Interruttore - Illuminazione.....	1.52	velocità.....	2.50, 2.51
blocco porta silenzioso.....	4.21	Interruttore luci.....	1.52	Limitatori di forza - Cinture di	
Indicazione cambio marcia.....	4.20	Intervallo manutenzione.....	3.08	sicurezza.....	1.41
limite di velocità su strada.....	4.23	Introduzione.....	2	limite di velocità su strada.....	4.23

Indice

Limite massimo velocità.....	2.50, 2.51
impostazione.....	2.50, 2.51
Linea di condotta per i falsi allarmi.....	5.16
Liquido radiatore.....	7.15
Rabocco - Coupé.....	6.07
Rabocco - Spider.....	6.08
Localizzazione del veicolo.....	5.13
assistenza clienti.....	5.16
disattivazione del sistema di localizzazione.....	5.15
falsi allarmi.....	5.16
in caso di furto.....	5.14
linea di condotta per i falsi allarmi.....	5.16
scheda di riconoscimento automatico del conducente.....	5.13
tastierino a codice.....	5.14
Luci di ingombro.....	1.53
Luci - Di ingombro.....	1.53
Luci di lettura.....	5.17
Luci di posizione.....	1.57
Luci diurne.....	1.55
Luci esterne.....	1.51
Lunotto.....	1.21
in fase singola.....	1.21
riscaldamento.....	5.11
Lunotto termico.....	5.11

M

Mancato blocco.....	1.08
Manuale utente elettronico.....	3
McLaren Infotainment System (MIS)	
abbinamento dispositivo.....	4.28
altre informazioni.....	4.04
audio Bluetooth.....	4.39
AUX.....	4.39
collegamento di un dispositivo esterno.....	4.37
comandi dei supporti multimediali.....	4.36
comandi del sistema.....	4.04
comandi radio.....	4.46
come effettuare una chiamata.....	4.30
Compliance.....	8.02
Conformity Information.....	8.02
contatti.....	4.33
copyright.....	4.04
impostazione di una destinazione.....	4.43
impostazioni.....	4.08
impostazioni audio.....	4.14
impostazioni del telefono bluetooth.....	4.16
impostazioni di connessione.....	4.13
impostazioni generali.....	4.08
impostazioni illuminazione.....	4.17
impostazioni internazionali.....	4.10
impostazioni radio e multimediali.....	4.15

introduzione.....	4.06
memoria.....	4.38
navigazione.....	4.23
opzioni disponibili durante la chiamata.....	4.32
panoramica - navigazione.....	4.41
panoramica - radio.....	4.46
panoramica - supporti multimediali.....	4.35
panoramica - telefono.....	4.27
radio data system.....	4.47
ricezione di una chiamata.....	4.32
riconoscimento vocale.....	4.56
sicurezza.....	4.41
telecamere.....	4.25
telecomando del garage.....	4.26
termine di una chiamata.....	4.33
USB e iPod.....	4.37
utilizzo della navigazione.....	4.42
McLaren Track Telemetry	
analisi dei dati.....	4.51
apertura dell'applicazione.....	4.48
conclusione della sessione.....	4.51
configurazione.....	4.49
esportazione dei dati di telemetria.....	4.52
guida.....	4.49
importazione dei dati di telemetria.....	4.52
modifica di una pista.....	4.53
panoramica.....	4.48

Indice

Memoria specchietto e sedili a regolazione elettrica.....	1.32
Messaggi.....	3.07
Messaggi d'errore.....	3.07
Modalità automatica - climatizzatore.....	5.05
Modalità automatica - trasmissione.....	2.22
Modalità del display conducente pieghevole.....	3.04
Modalità di emergenza.....	2.14
Modalità di ricircolo aria - climatizzatore.....	5.09
Modalità di ricircolo - climatizzatore.....	5.09
Modalità display conducente.....	3.04
Modalità ESC dinamico.....	2.36
Modalità manuale - climatizzatore.....	5.06
Modalità manuale - trasmissione.....	2.22
Modalità SINC - climatizzatore.....	5.06
Modalità tergivetro.....	4.22
Modalità valet.....	4.22
Monitoraggio pneumatici.....	3.07
Montaggio della copertura per la manutenzione.....	1.12, 1.14
Montaggio triangolo d'emergenza.....	6.14
Motore.....	2.11
arresto.....	2.11
avviamento.....	2.11
dati tecnici.....	7.04
immobiliser.....	1.25
potenza.....	7.04

rodaggio.....	2.52
Sistema Eco Start/Stop.....	2.12
spia.....	2.14
Multimedia.....	3.10
audio Bluetooth.....	4.39
AUX.....	4.39
collegamento di un dispositivo esterno.....	4.37
comandi dei supporti multimediali.....	4.36
memoria.....	4.38
panoramica.....	4.35
USB e iPod.....	4.37

N

Navigazione.....	3.10, 4.23
impostazione di una destinazione.....	4.43
panoramica.....	4.41
sicurezza.....	4.41
utilizzo della navigazione.....	4.42
Numero di identificazione - Veicolo.....	7.03
Numero identificativo del veicolo.....	7.03

O

Occhiello - rimorchio.....	6.15
Olio - Cambio.....	6.07
Olio motore.....	6.04
avvisi temperatura.....	6.06

capacità.....	7.14
controllo.....	6.04
rabbocco.....	6.05
segnalazioni livello.....	6.04
specifica.....	7.14
uso.....	6.04
Olio - motore.....	6.04
avvisi temperatura.....	6.06
capacità.....	7.14
controllo.....	6.04
display temperatura.....	3.21
livello.....	6.04
rabbocco.....	6.05
segnalazioni livello.....	6.04
specifica.....	7.14
stato.....	3.08
Orologio.....	3.04

P

Pannello Active Dynamics	
comando Launch.....	2.30
comando propulsione.....	2.28
controllo della stabilità.....	2.26
Pannello Dinamico Attivo.....	2.25
pulsante Attivazione.....	2.25
Panoramica del display conducente pieghevole.....	2.07
Panoramica display conducente.....	2.07

Indice

Panoramica strumenti principali.....	2.07	sigillante.....	6.14	Presenza di alimentazione accessori	
Park Assist 360.....	2.18	sistema di controllo.....	2.42	interna.....	5.23
Partenza.....	2.13	Trofeo R.....	6.40	Prese USB.....	5.24
Parti		Pneumatici estivi.....	7.12	multimedia.....	5.24
panoramica.....	7.02	Pneumatici invernali.....	7.12	Prese USB per dispositivi	
Parti e accessori		Pneumatici Trofeo R.....	6.40	multimediali.....	5.24
panoramica.....	7.02	Portabevande.....	5.21	Pressioni pneumatici.....	6.41, 7.13
Parti e accessori McLaren originali		Portabicchieri.....	5.21	Pressioni - Pneumatici.....	6.41, 7.13
panoramica.....	7.02	Portiere		Pretensionatori - Cinture di sicurezza..	1.40
Passeggeri - Bambini.....	1.46	apertura dall'esterno.....	1.06	Prodotti di manutenzione.....	7.14
Pedale del freno.....	2.10, 2.10	apertura dall'esterno - batteria		Prodotti - Manutenzione.....	7.14
Pesi.....	7.10	scarica.....	6.30	Protezione anti-intrappolamento -	
Pesi del veicolo.....	7.10	apertura dall'interno.....	1.10	Finestrini.....	5.03
Piantone		apertura manuale dall'interno.....	6.32	Protezione antirimorchio.....	1.26
regolazione elettrica.....	1.36	apertura portiera dall'interno - batteria		Pulizia.....	6.45
regolazione manuale.....	1.36	scarica.....	6.32	Display centrale.....	6.47
Piegamento del display conducente		blocco automatico.....	1.11	Display conducente.....	6.47
pieghevole.....	3.04	blocco e sblocco dall'interno.....	1.09	esterni.....	6.45
Piegamento display conducente.....	3.04	chiusura.....	1.10	interno.....	6.46
Pneumatici.....	6.39	chiusura centralizzata.....	1.07	quadro strumenti e schermate.....	6.47
asimmetrici.....	6.39	vano portaoggetti.....	5.20	ruote.....	6.45
contrassegni.....	6.39	Posizionamento del portachiavi.....	1.06	Pulizia schermi.....	6.47
controllo della temperatura.....	2.44	Posizione pedale acceleratore.....	2.21	Pulsante START/STOP.....	2.05
controllo pressione.....	2.43	Posizioni del cambio.....	2.08	Punti di sollevamento del veicolo.....	6.48
estate.....	7.12	Potenza.....	7.04	Punti di sollevamento - Veicolo.....	6.48
inverno.....	7.12	motore.....	7.04		
ispezione.....	6.40	Precarico del freno elettronico.....	2.35		
kit riparazione.....	6.43	Precauzioni - Guida.....	6.41		
pressioni.....	6.41, 7.13	Precauzioni per la guida.....	6.41		

Q

Qualità carburante consigliata.....	2.55
-------------------------------------	------

Indice

R

Rabbocco.....	6.04
fluido freni.....	6.10
fluido servosterzo.....	6.09
lavavetri.....	6.12
Liquido del radiatore - Spider.....	6.08
Liquido radiatore - Coupé.....	6.07
olio cambio.....	6.07
olio motore.....	6.05
Radio	
comandi radio.....	4.46
panoramica.....	4.46
radio data system.....	4.47
Rapporti di trasmissione.....	7.06
Rapporti - Di trasmissione.....	7.06
Recupero del veicolo.....	6.49, 6.49, 6.50
Riconoscimento vocale.....	4.56
Rifornimento.....	2.54
Rifornimento di carburante.....	2.54
Rilascio manuale della portiera	
supporto chiave.....	6.16
Ripiegamento automatico	
specchietti.....	4.21
Riscaldamento specchietti portiera.....	1.50
Rodaggio.....	2.52
Ruote.....	6.38
interscambiabili.....	6.42
ispezione.....	6.40

Ruote e pneumatici.....	6.38
Ruote interscambiabili.....	6.42

S

Sblocco - batteria scarica.....	6.30
Sblocco dall'esterno	
chiave elettronica.....	1.04
senza chiavi.....	1.06
Sblocco dall'interno.....	1.09
Sblocco e apertura del vano del bagagliaio	
anteriore.....	1.14
Sblocco manuale.....	6.30
Sblocco porta.....	4.21
Sbrinamento - climatizzatore.....	5.07
Scatola portafusibili	
batteria.....	6.26
principale.....	6.21
secondaria.....	6.24
Scatola portafusibili batteria.....	6.26
fusibili.....	6.26
Scatola portafusibili principale.....	6.21
fusibili.....	6.21
Scatola portafusibili secondaria.....	6.24
fusibili.....	6.24
Scheda di riconoscimento automatico del	
conducente.....	5.13
Sedile CF LT ultraleggero.....	1.35
regolazione.....	1.35

Sedili

memoria specchietto e sedile a	
regolazione elettrica.....	1.32
regolazione altezza elettrica.....	1.32
Regolazione del sedile CF LT	
ultraleggero.....	1.35
regolazione elettrica.....	1.31, 1.31
regolazione elettrica del supporto lombare	
del sedile.....	1.32
regolazione elettrica inclinazione	
schienale.....	1.31
regolazione longitudinale elettrica.....	1.31
regolazione manuale.....	1.29
regolazione manuale altezza.....	1.30
regolazione manuale inclinazione	
schienale.....	1.29
regolazione manuale in senso	
longitudinale.....	1.29
regolazione sedili da gara.....	1.30
riscaldamento.....	1.34, 5.11
schienale - regolazione elettrica	
inclinazione.....	1.31
schienale - regolazione manuale	
inclinazione.....	1.29
sicurezza.....	1.28
tasca portaoggetti.....	5.21
Sedili a regolazione elettrica.....	1.31
regolazione altezza.....	1.32
regolazione del supporto lombare.....	1.32

Indice

regolazione inclinazione schienale.....	1.31	Sigillante - pneumatici.....	6.14	spazzola tergivetro.....	6.36
regolazione in senso longitudinale.....	1.31	Simboli.....	4	Sostituzione batteria.....	6.49
Sedili a regolazione manuale.....	1.29	Sistema di controllo della trazione.....	2.36	Sostituzione batteria - Portachiavi.....	6.35
regolazione altezza.....	1.30	Sistema di localizzazione.....	5.13, 5.16	Sostituzione lampadine.....	6.29
regolazione inclinazione schienale.....	1.29	Sistema di partenza assistita in salita.....	2.35	Sostituzione ruote.....	6.42
regolazione in senso longitudinale.....	1.29	Sistema di ritenuta.....	1.41	Sostituzione spazzola tergivetri.....	6.36
Sedili da gara.....	1.30	bambini.....	1.46	Specchietti	
regolazione.....	1.30	Funzione seggiolino KISI.....	1.47	cortesia.....	5.22
Sedili riscaldabili.....	5.11	supplementare.....	1.41	Specchietti di cortesia.....	5.22
Sensibilità tergivetro.....	4.23	Sistema di ritenuta per bambini.....	1.46	Specchietti esterni.....	1.49
Sensore di movimento interno.....	1.26	Funzione seggiolino KISI.....	1.47	abbassamento in retromarcia.....	1.50
Sensore di movimento - Interno.....	1.26	sistema di ritenuta supplementare.....	1.41	chiusura automatica specchietti.....	1.50
Sensore di pioggia.....	1.58	Sistema Eco Start/Stop.....	2.12	chiusura specchietti.....	1.50
Sensori		Sistema frenante antibloccaggio.....	2.33	memoria.....	1.32
movimento interno.....	1.26	Sistema frenante assistito.....	2.34	riscaldamento.....	1.50
parcheggio.....	2.16	Sistemi di sicurezza guida		Specchietti riscaldati.....	1.50
Sensori di parcheggio.....	2.16	Informazioni generali.....	2.33	Specchietto	
Sicurezza.....	1.39, 5.02	Smontaggio della copertura per la		abbassamento in retromarcia.....	1.50
airbag.....	1.41	manutenzione.....	1.11, 1.13	chiusura automatica specchietti	
airbag fuori posizione (OOP, Out Of		sollevamento del veicolo.....	1.61	esterni.....	1.50
Position).....	1.45	abbassamento.....	1.63	chiusura specchietti esterni.....	1.50
batteria.....	6.17	in fase singola.....	1.61	esterni.....	1.49
carburante.....	7.14	sollevamento.....	1.62	interno.....	1.49
cinture di sicurezza.....	1.39	Sollevamento veicolo.....	6.48	memoria.....	1.32
modifica dell'impianto airbag.....	1.42	Sostituzione		riscaldamento.....	1.50, 5.11
sedili.....	1.28	batteria chiave elettronica.....	6.35	Specchietto interno.....	1.49
sostituzione degli airbag.....	1.41	batteria del veicolo.....	6.49	Specifiche.....	7.04
specchietti.....	1.49	bulbi.....	6.29	Specifiche - Olio motore.....	7.14
Sicurezza della batteria.....	6.17	fusibile.....	6.21		

Indice

Spia			
cintura di sicurezza.....	1.41		
freni.....	2.10		
motore.....	2.14		
sistema di ritenuta supplementare.....	1.45		
Sistema frenante antibloccaggio.....	2.34		
Spia cinture di sicurezza non allacciate.....	1.41		
Spie.....	2.06		
Spie di notifica.....	2.07		
Spiegamento del display conducente pieghevole.....	3.04		
Spiegamento display conducente.....	3.04		
Spoiler.....	2.38		
Spoiler posteriore.....	2.38		
Stato batteria.....	3.08		
Stato di accensione elettrica del veicolo.....	2.04		
Stato elettrico.....	2.04		
Stivaggio			
area della copertura.....	1.24		
bagagliaio posteriore.....	5.21		
Stivaggio della copertura.....	1.24		
Strumenti.....	3.19, 6.13, 6.15		
contagiri.....	3.02		
display.....	3.19		
display autonomia.....	3.23		
Display della modalità di controllo elettronico della stabilità.....	3.21		
display livello carburante.....	3.23		
display stabilità e propulsione.....	3.21		
display temperatura acqua.....	3.22		
display temperatura olio.....	3.21		
finestra di visualizzazione.....	3.19		
indicatore posizione cambio.....	3.20		
indicatori del cambio.....	3.02		
info veicolo.....	3.07		
modalità circuito.....	3.19		
Modalità comfort.....	3.19		
modalità display conducente.....	3.04		
modalità sport.....	3.19		
panoramica.....	3.02		
panoramica del display conducente.....	2.07		
panoramica display di destra.....	2.08		
Panoramica display di sinistra.....	2.07		
piegamento display conducente.....	3.04		
pulizia.....	6.47		
spiegamento display conducente.....	3.04		
tachimetro.....	3.03		
trip computer.....	3.06		
visualizzazione messaggi.....	3.11		
Supporto chiave di rilascio manuale della portiera.....	6.16		
T			
Tachimetro.....	3.03		
Tasca portaoggetti del sedile.....	5.21		
Tastierino a codice.....	5.14		
Telecamera.....	2.17		
Park Assist 360.....	2.18		
posteriore.....	2.17		
vista surround.....	2.18		
Telecamera posteriore.....	2.17		
Telecamere.....	4.25		
Telecamere con vista surround.....	2.18		
Telecomando del garage.....	4.26, 4.54		
cancellazione dei programmi dei telecomandi per garage.....	4.55		
impostazioni.....	4.26		
panoramica.....	4.54		
programmazione.....	4.54		
Telefono.....	3.09		
Abbinamento dispositivo.....	4.28		
come effettuare una chiamata.....	4.30		
contatti.....	4.33		
opzioni disponibili durante la chiamata.....	4.32		
panoramica.....	4.27		
ricezione di una chiamata.....	4.32		
termine di una chiamata.....	4.33		
Temperatura - climatizzatore.....	5.08		
Temperature di esercizio - Veicolo.....	7.04		
Tergitura dischi freni.....	2.34		
Tergivetri anteriori.....	1.58		
modalità tergovetro.....	4.22		
sensibilità tergovetro.....	4.23		

Indice

sensore di pioggia.....	1.58
sostituzione spazzola tergivetro.....	6.36
tergi/lavavetri.....	1.59
tergitura singola.....	1.59
Test manuale - Aerofreno.....	2.41
Tetto.....	1.16
apertura.....	1.17
apertura con il portachiavi.....	1.19
chiusura.....	1.18
chiusura con il portachiavi.....	1.20
Tetto apribile.....	1.16
Tetto elettrocromico.....	5.18
Tipo pneumatico.....	4.21
Traino.....	6.50
occhiello.....	6.15
Triangolo d'emergenza.....	6.13
Triangolo - Emergenza.....	6.13
Tyre Pressure Monitoring System (TPMS)	
Compliance.....	8.03
Conformity Information.....	8.03
U	
<hr/>	
Uso del veicolo.....	2.52
V	
<hr/>	
Vani portaoggetti.....	5.19
console centrale.....	5.19, 5.20
portiera.....	5.20
sedile.....	5.21
Vani portaoggetti delle portiere.....	5.20
Vano bagagliaio	
anteriore.....	1.14
apertura - batteria scarica.....	6.32
apertura manuale.....	6.32
attrezzatura.....	6.13
chiusura.....	1.15
Vano bagagliaio anteriore.....	1.14
sblocco e apertura.....	1.14
Vano portaoggetti della console	
centrale.....	5.19, 5.20
Velocità elettroventola -	
climatizzatore.....	5.09
Velocità marce.....	7.06
Velocità - Marce.....	7.06
Velocità veicolo.....	7.06
Visualizzazione messaggi.....	3.11
Visualizzazione temperatura acqua.....	3.22
Volante	
avvisatore acustico.....	1.38
regolazione elettrica.....	1.36, 1.36
regolazione manuale.....	1.36, 1.36

